



10 Jahre
Garantie

Auf alle original
VELUX Fenster*,
Anschlussprodukte,
Tageslicht-Spots,
Innenfutter

*Ausgenommen Elektrokomponenten

VELUX®

Preiskatalog

Gültig ab 1.3.2025

velux.de

Anleitung zur Navigation im PDF

Tipp

Hinweis:

Die Verwendung des **Adobe Acrobat Reader** ist für diesen Katalog notwendig, um alle Funktionen nutzen zu können.

Diesen können Sie kostenlos auf **adobe.de** herunterladen.

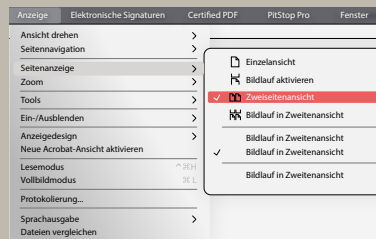

Für die komfortable Doppelseiten-Ansicht stellen Sie bitte die Seitenansicht auf „Zwei Seiten mit Deckblatt“.



3 Möglichkeiten um durch das PDF zu navigieren

1. Mit Hilfe von Text-Verknüpfungen – d.h. alle Seitenverweise springen auf die entsprechende Seite

- Dafür stehen wir
Das VELUX Dachfenster – Eigenschaften auf einen Blick
Neuheiten und Fokusthemen
Planung
1. Automatische Produkte
 2. Lichtlösungen
 3. Dachfenster, Zubehör
 4. Modernisierung, Austausch
 5. Anschlussprodukte, Eindeckrahmen



2. Mit Hilfe von Lesezeichen am Beispiel mit dem Programm Adobe Acrobat Reader

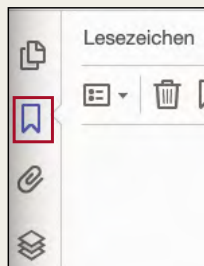

1. Automatische Produkte
2. Lichtlösungen
3. Dachfenster, Zubehör
4. Modernisierung, Austausch
5. Anschlussprodukte, Eindeckrahmen
6. Innenfutter
7. Rollläden und Hitzeschutz-Markisen
8. Sonnen- und Insektenschutz
9. Flachdach-Lösungen

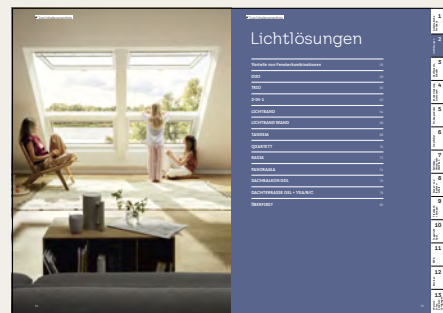

3. Mit Hilfe von Seiteneingaben am Beispiel mit dem Programm Adobe Acrobat Reader



Hinweis: Auf allen Seiten können Sie oben links und rechts zum Kapitel-Inhaltsverzeichnis zurückgelangen.

Inhalt

Räume in Lieblingsplätze verwandeln	4
Unser Beitrag für eine nachhaltigere Baubranche	5
Dafür stehen wir	6
Das VELUX Dachfenster – Eigenschaften auf einen Blick	8
Neuheiten und Fokusthemen	10
Planung	22
1. Automatische Produkte	42
2. Lichtlösungen	54
3. Dachfenster, Zubehör	82
4. Modernisierung, Austausch	128
5. Anschlussprodukte, Eindeckrahmen	150
6. Innenfutter	210
7. Rollläden, Hitzeschutz-Markisen	224
8. Sonnen- und Insektenschutz	258
9. Flachdach-Lösungen	300
10. Tageslicht-Spots	330
11. Rauch- und Wärmeabzugsanlagen (RWA)	336
12. Services	348
13. Weitere Informationen, Sonderfertigung	362

Automatische
Produkte 1

Lichtlösungen 2

Dachfenster,
Zubehör 3

Modernisierung,
Austausch 4

Einbauprodukte 5

Innenfutter 6

Rollläden,
Hitzeschutz-
Markisen 7

Sonnen- und
Insekten-
schutz 8

Flachdach-
Lösungen 9

Tageslicht-
Spot 10

RWA 11

Services 12

Weitere
Infos,
Sonderan-
fertigungen 13

Räume in Lieblingsplätze verwandeln

Wir alle suchen nach dem perfekten Ort, an dem wir uns entspannen, Kraft tanken oder produktiv sein können. Und oft ist dieser Ort, ohne dass wir es merken, voller Tageslicht und frischer Luft.

Seit über 80 Jahren trägt die VELUX Gruppe dazu bei, Räume zu verwandeln – mit Tageslicht und frischer Luft durch Dachfenster.

Indem wir hellere, gesündere und nachhaltigere Orte zum Leben, Arbeiten, Lernen und Spielen schaffen, ermöglichen wir Menschen auf der ganzen Welt einen angenehmeren Alltag.

Unsere Fenster passen in jedes Dach – ob Flachdach, Steildach, alt oder neu – und können mit Rollläden oder Hitzeschutz-Markisen und innen liegendem Sonnenschutz ergänzt werden für ein optimales

Raumklima auch nachträglich. Für eine automatische Bedienung können die Fenster auch wahlweise solar- oder elektrisch betrieben werden und für den maximalen Wohnkomfort zusätzlich mit der intelligenten Steuerung VELUX ACTIVE with NETATMO aufgerüstet werden.

Sie können sogar einen Dachaustritt schaffen – mit einem VELUX Dachbalkon.

VELUX Produkte stehen für hochwertige Qualität und eine lange Lebensdauer. Dabei achten wir in der gesamten Wertschöpfungskette darauf, so ressourcenschonend wie

möglich zu produzieren und Prozesse zu optimieren, für mehr Nachhaltigkeit und weniger Emissionen. Wir haben uns Ziele gesetzt, um unsere Kohlenstoffemissionen bis 2030 im Einklang mit dem Pariser Abkommen zu reduzieren. Darüber hinaus wollen wir alle Kunststoffe aus unseren Verpackungen entfernen und auf eine Ein-Material-Lösung aus verantwortungsvoll beschafftem Papier und Karton umstellen, um diese zu 100 % recyceln zu können.

Mit anderen Worten: Es gibt viele gute Gründe, tief durchzuatmen und aus einem VELUX Dachfenster zu schauen.





1	Automatische Produkte
2	Lichtlösungen
3	Dachfenster, Zubehör
4	Modernisierung, Austausch
5	Einbauprodukte
6	Innenfutter
7	Rollläden, Hitzeschutz, Markisen
8	Sonnen- und Insekten-schutz
9	Flachdach-Lösungen
10	Tageslicht-Spot
11	RWA
12	Services
13	Weitere Infos, Sonderanfertigungen

Unser Beitrag für eine nachhaltigere Baubranche

Da die Bauindustrie über ein Drittel aller CO₂-Emissionen verursacht, ist ein Wandel dringend notwendig. Wir wollen mit gutem Beispiel vorangehen und zeigen, wie ein Umdenken im Gebäudebereich diesen Wandel beschleunigen kann. Unsere Initiativen umfassen:

Bis 2030:

- Reduzierung der CO₂-Emissionen aus unseren eigenen Unternehmen um 100%
- Reduzierung der CO₂-Emissionen über unsere gesamte Wertschöpfungskette um 50% im Vergleich zu 2020
- Der Abfall, der von unseren Produktionsstandorten auf Deponien entsorgt werden muss, wird auf Null reduziert
- Verringerung und Beseitigung des Äquivalents unserer historischen CO₂-Emissionen durch Wald- und Naturprojekte
- Umstellung auf papierbasierte Verpackungen, die einfach recycled werden können

Obwohl es einfach klingt, bringt die Umstellung von Kunststoff- zu Papierverpackungen viele Herausforderungen mit sich. Der Prozess für unsere Hauptdachfenster hat über zwei Jahre gedauert und es waren unter anderem Designer, Ingenieure und verschiedene Produktionsunternehmen involviert.

Ausführliche Tests zeigten, dass papierbasierte Materialien mit Wabenplatten Stapeldruck, Stößen und Schlägen sowie Feuchtigkeits- und Temperaturschwankungen standhält. In Europa haben unsere neuen papierbasierten Verpackungen im Jahr 2023 im Vergleich zu 2021 mehr als 900 Tonnen EPS/Kunststoff eingespart.

Unser Ziel für 2030 ist die Halbierung der CO₂-Emissionen bei der Herstellung unserer Produkte, der darin enthaltenen Materialien und in unserer gesamten Wertschöpfungskette. Das bedeutet, dass ein VELUX Dachfenster im Jahr 2030 einen deutlich geringeren CO₂-Fußabdruck haben wird als heute. Wenn Sie ein VELUX Produkt kaufen, sind Sie somit Teil dieser Reise.

Dafür stehen wir

Überall auf der Welt tragen VELUX Dachfenster zu einem gesunden Raumklima bei, indem sie frische Luft und Tageslicht hereinlassen. Hier sind sechs weitere gute Gründe, warum Sie ein Original VELUX Dachfenster in Betracht ziehen sollten.

80 Jahre Innovation

Mit der Erfindung des VELUX Fensters haben wir vor über 80 Jahren einen neuen Markt geschaffen, den wir als Weltmarktführer maßgeblich bestimmen. Unsere Leidenschaft für Tageslicht, frische Luft und bessere Wohnbedingungen hält bis heute an und zeigt sich in ständiger Innovation und preisgekröntem Design.



Ausführlich getestet

VELUX Produkte werden nach höchsten Qualitätsstandards entwickelt und gründlich getestet. Beispielsweise werden alle Fenster darauf getestet, den Niederschlag eines ganzen Jahres in nur 15 Minuten auszuhalten. Außerdem werden sie 25.000 Mal geöffnet und geschlossen – das entspricht einem täglichen Öffnen und Schließen des Fensters über 68 Jahre hinweg!

10 Jahre Garantie

Wir bemühen uns sicherzustellen, dass die Qualität aller VELUX Produkte und Zubehörteile den hohen Ansprüchen unserer Kunden gerecht wird. Für den seltenen Fall, dass Sie ein Problem mit Ihrem VELUX Dachfenster haben, bieten wir eine 10-jährige Garantie auf alle Kernprodukte.

Auf Rollläden, Markisen, innen liegende Sonnenschutz- und elektrische Produkte gewähren wir eine Garantie von 3 bis 5 Jahren.

Die ausführlichen VELUX Garantiebedingungen finden Sie im Internet unter velux.de/garantie

Schnelle Lieferung

Wir verstehen, dass Sie Ihre VELUX Produkte so schnell wie möglich erhalten möchten. Deshalb können Sie davon ausgehen, dass Sie alle Standardprodukte innerhalb von 5 Arbeitstagen erhalten können.

Die genauen Lieferzeiten sehen Sie in den Preistabellen auf den entsprechenden Produktseiten.



Wir sind für Sie da

Wenn Sie Unterstützung brauchen, ist unser Team immer nur einen Anruf entfernt. Unsere Servicetechniker sind Experten für Installation, Reparatur und helfen Ihnen bei allen Fragen, von einfachen Installationsproblemen bis hin zu technischen Produktfragen – auch solchen, die das Garantiedatum längst überschritten haben.



Fokus auf Nachhaltigkeit

Nachhaltigkeit ist in allem, was wir tun, verankert. VELUX Dachfenster halten nicht nur über Generationen hinweg, auch unsere Produktion bemüht sich darum, keinen Abfall zu produzieren, verantwortungsvoll zu beschaffen und die Umweltbelastung kontinuierlich zu reduzieren.

Automatische Produkte	1
Lichtlösungen	2
Dachfenster, Zubehör	3
Modernisierung, Austausch	4
Einbauprodukte	5
Innenfutter	6
Rollläden, Hitzeschutz-Markisen	7
Sonnen- und Insekten-schutz	8
Flachdach-Lösungen	9
Tageslicht-Spot	10
RWA	11
Services	12
Weitere Infos, Sonderanfertigungen	13

Das VELUX Dachfenster – Eigenschaften auf einen Blick

VELUX Dachfenster machen mit durchdachten Details und innovativen Ideen das Wohnen unter dem Dach so angenehm wie möglich.

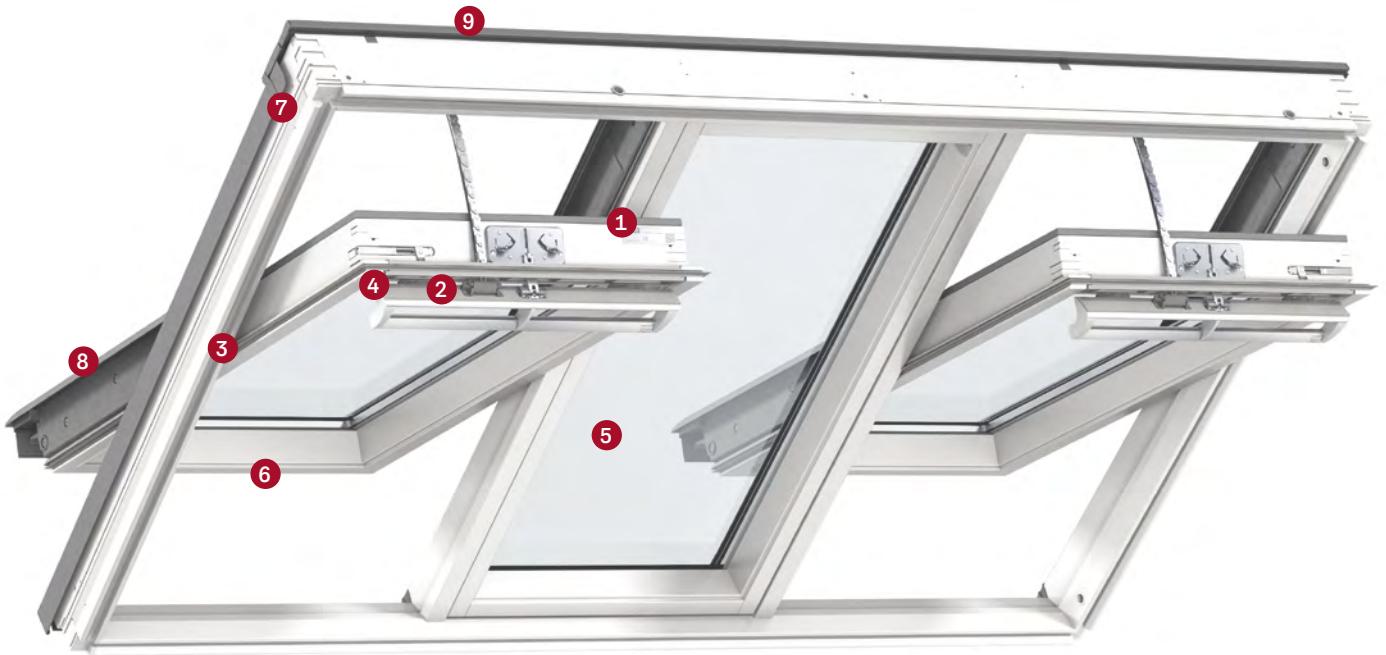

1 Das Dachfenster kann um 180° gedreht und mit Hilfe des **VELUX Putzriegels** für eine einfache Reinigung von innen festgestellt werden.



2 Die **Lüftungsklappe** lässt auch bei geschlossenem Dachfenster frische Luft ins Haus. Für einen garantierten Mindestluftwechsel kann sie einfach mit der Lüftungslösung Balanced Ventilation kombiniert werden.



3 Hochwertige **Scharniere** für einen reibungslosen Betrieb.



4 **Vormontierte Zubehörträger** für eine unkomplizierte Montage der passenden Sonnenschutzprodukte. Einfach das Sonnenschutzprodukt einklicken und die Seitenschienen anbringen.



5 Alle **Standardverglasungen** sind mit hochwertigen Merkmalen wie Sicherheitslaminiertung, gehärtetem Glas, UV-Filter und unserer einzigartigen Regen Geräuschdämmung ausgestattet.



6 Die **VELUX ThermoTechnology™** überträgt weniger Energie und hält Ihr Zuhause warm.

ThermoTechnology™

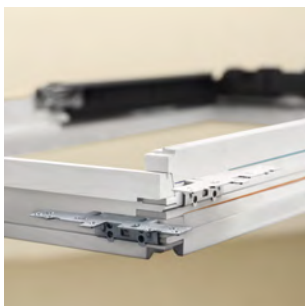

7 **Einfaches rotes und blaues Liniensystem** zur Unterscheidung zwischen zwei Einbaumöglichkeiten – Standard- oder vertieftem Einbau.



8 **Klickbare Abdeckungen** machen die Installation einfacher, schneller und sicherer.



9 **Solarbetriebene Dachfenster (GGU/GGL):** Integrierte Solarzelle und Regensensor, der das Dachfenster bei Regen automatisch schließt.

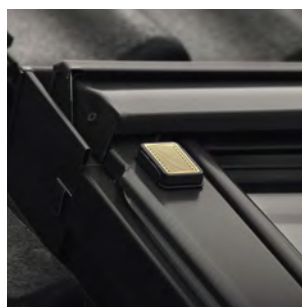

9 **Elektrische Dachfenster (GGU/GGL, GPU):** Regensensor, der das Dachfenster bei Regen automatisch schließt.

Doppelte Fenster, doppeltes Tageslicht

Durch eine Kombination von mehreren Fenstern nebeneinander bringen Sie mehr Tageslicht und frische Luft unter das Dach Ihrer Kunden.

Studien belegen, dass Tageslicht einen positiven Einfluss auf unser Wohlbefinden hat. Ein einzelnes Dachfenster reicht selbst bei kleineren Räumen oft nicht aus, um diese mit ausreichend Tageslicht zu versorgen.

Eine Kombination aus zwei Fenstern ist deshalb unser neuer Standard für doppelt so viel Tageslichteinfall.

VELUX bietet für jede Einbausituation die passende Lösung: Soll der bestehende Dachsparren zwischen den Fenstern erhalten bleiben, dann sind unsere Kombi-Eindeckrahmen mit flexibler Rinne die richtige Wahl.

Wünscht Ihr Kunde eine Fensterlösung mit schlankem Design ohne auftragenden Sparren, dann empfehlen Sie ihm die Lichtlösung DUO.



Empfohlene Fenstergröße

Um sicherzustellen, dass Räume ausreichend mit Tageslicht versorgt werden, lässt sich aus der aktuellen Tageslicht-Norm DIN EN 17037 eine Faustregel ableiten: 20 – 25% der Raumgrundfläche sollte als Fensterfläche geplant werden.

Weitere Informationen zur Lichtflächenplanung nach der Tageslicht-Norm finden Sie auf Seite 24

Rechenbeispiel

Raumgröße $10 \text{ m}^2 \approx 2 \text{ m}^2$ Fenster

Beispielsweise zwei GPU MK08

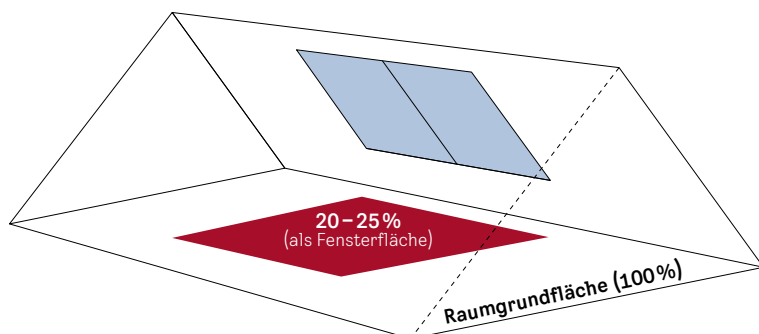



Der neue Standard:
2 Fenster
neben-
einander

Automatische Produkte	1
Lichtlösungen	2
Dachfenster, Zubehör	3
Modernisierung, Austausch	4
Einbauprodukte	5
Innenfutter	6
Rollläden, Hitzeschutz, Markisen	7
Sonnen- und Insektenschutz	8
Flachdach-Lösungen	9
Tageslicht-Spot	10
RWA	11
Services	12
Weitere Infos, Sonderanfertigungen	13

VELUX Solar- und Elektrofenster GGU/GGL – mehr Wohnkomfort zum attraktiveren Preis

Die Preise unserer Solar- und Elektro-Schwingfenster konnten wir senken, so dass diese jetzt zu einem noch besseren Preis-Leistungs-Verhältnis erhältlich sind.

Für nur 300,-€ mehr (statt bisher 491,-€) im Vergleich zum entsprechenden manuellen Schwingfenster genießen Ihre Kunden alle Vorteile von automatischen VELUX Dachfenstern und damit deutlich mehr Wohnkomfort.



Lüften war noch nie so komfortabel dank mitgelieferten Wandtaster oder VELUX App Control (siehe rechte Seite)



Einfach kombinierbar mit automatischen Hitze- und Sonnenschutzprodukten für Sommer- und Winterkomfort



Sicher vor Regen durch integrierten Regensensor



Garantierte Langlebigkeit – wir gewähren 10 Jahre auf das Fenster, sowie 5 Jahre Garantie auf integrierte Elektrokomponenten



Preis-
senkung
für Solar-/
Elektrofenster
GGU/GGL¹



VELUX App Control gratis beim Kauf eines automatischen VELUX Schräg- oder Flachdach-Fensters

Beim Kauf eines elektrischen oder solarbetriebenen VELUX Schräg- oder Flachdach-Fensters erhalten Ihre Endkunden das VELUX App Control Gateway kostenlos von uns dazu².

Alle Infos unter [velux.de/kostenfreie-app-control](https://www.velux.de/kostenfreie-app-control)

Mit VELUX App Control ist Komfort stets in Reichweite

Das Gateway verbindet die automatischen VELUX Produkte mit dem WLAN-Router (Internet) und ermöglicht Ihren Kunden, per Smartphone im Handumdrehen frische Luft in den Raum zu lassen und ihre automatischen Hitze- und Sonnenschutzprodukte zu steuern.

Erfahren Sie mehr über VELUX App Control auf Seite 47.

¹ Reduzierter Listenpreis im Vergleich zu entsprechendem Listenpreis aus dem Vorjahr

² Gilt für Fenstertypen GGU, GGL, GPU, GGLS, CVU und CVP

Alle Preise sind UVP in Euro ohne MwSt.

- 1 Automatische Produkte
- 2 Lichtlösungen
- 3 Dachfenster, Zubehör
- 4 Modernisierung, Austausch
- 5 Einbauprodukte
- 6 Innenfutter
- 7 Rollläden, Hitzeschutz, Markisen
- 8 Sonnen- und Insekten-schutz
- 9 Flachdach-Lösungen
- 10 Tageslicht-Spot
- 11 RWA
- 12 Services
- 13 Weitere Infos, Sonderanfertigungen

Förderfähige 3-fach-Verglasungen im Vergleich

Die Verglasungen ENERGIE und ENERGIE PLUS bieten hohe Energieeffizienz mit hervorragenden Wärmedämmwerten. Durch den U_w -Wert von 1,0 erfüllen sie außerdem die Voraussetzung der staatlichen Förderung.

Weitere Informationen auf velux.de/foerderung

ENERGIE Verglasung 84

Die VELUX ENERGIE Verglasung bietet einen preisgünstigen Einstieg in hohe Energieeffizienz mit hervorragenden Wärmedämmwerten.

ENERGIE PLUS Verglasung 66

Für einen geringen Aufpreis bietet die Verglasung ENERGIE PLUS 66 zusätzliche Vorteile für noch mehr Komfort:



Anti-Tau Effekt

Erheblich weniger Taubildung auf der Außenscheibe durch eine spezielle Beschichtung, die den ungestörten Ausblick weitestgehend erhält



Natürlicher Reinigungseffekt

Weniger und leichteres Putzen durch eine hauchdünne Beschichtung auf der Außenscheibe, durch die Schmutz zersetzt und vom Regen abgewaschen wird



Verbesserte Schalldämmung

Empfehlung für Wohnräume, in denen hoher Schallschutz gewünscht wird (Schallschutz-Klasse 3)

Rechenbeispiel mit steuerlicher Förderung

	GGU MK06 0070 THERMO	GGU MK06 0084 ENERGIE	GGU MK06 0066 ENERGIE PLUS
Listenpreis inkl. MwSt. ² + Einbau inkl. MwSt. ³	1.023,-€ + 1.300,-€	1.273,-€ + 1.300,-€	1.371,-€ + 1.300,-€
= Gesamte Projektkosten	= 2.323,-€	= 2.573,-€	= 2.671,-€
Steuerliche Förderung Jahr 1 (7%)	keine Förderung	- 180,-€	- 187,-€
Steuerliche Förderung Jahr 2 (7%)		- 180,-€	- 187,-€
Steuerliche Förderung Jahr 3 (6%)		- 154,-€	- 160,-€
Gesamtkosten inkl. MwSt.	2.323,-€	2.059,-€	2.137,-€
Preisvorteil zur THERMO Verglasung 70		-264,-€	-186,-€

¹ Es ist eine steuerliche Förderung von bis zu 20 % verteilt auf drei Jahre möglich, sofern die Voraussetzungen für die Förderfähigkeit erfüllt sind und ein entsprechender Antrag bewilligt wird. Die Möglichkeit und Höhe einer steuerlichen Förderung ist abhängig vom Bauvorhaben und richtet sich nach den gesetzlichen Vorgaben, u.a. nach § 35c EstG und ESanMV. Der Höchstbetrag der Förderung ergibt sich aus § 35c EstG, weitere Infos unter velux.de/foerderung

² Produktpreise (Fenster inkl. Eindeckrahmen) sind unverbindliche Angaben. Es gelten die Listenpreise zum Zeitpunkt des Kaufs.

³ Einbaukosten sind lediglich marktübliche Schätzungen und werden vom ausführenden Handwerker festgesetzt.

Bis zu
20%
Förderung¹

1
Automatische
Produkte

2
Lichtlösungen

3
Dachfenster,
Zubehör

4
Modernisierung,
Austausch

5
Einbauprodukte

6
Innenfutter

7
Rollläden,
Hitzeschutz-
Markisen

8
Sonnen- und
Insekten-
schutz

9
Flachdach-
Lösungen

10
Tageslicht-
Spot

11
RWA

12
Services

13
Weitere
Infos,
Sonderan-
fertigungen

Noch leichter Einbau durch zahlreiche Verbesserungen



Neu
ab März
bzw. Sept.

Weitere Kombi-Eindeckrahmen mit flexibler Mittelrinne

Ab März erweitern wir mit dem EKQ unser Kombi-Eindeckrahmen-Sortiment für Metall-Dächer.

Dieser beinhaltet bereits das Dämm- und Anschluss-Set und verfügt über die flexible Rinne, unsere innovative und patentierte Lösung, um den Einbau von Fensterkombinationen noch einfacher zu machen.

Die flexible Rinne kann einfach auf jede Breite zwischen 10 und 16 cm angepasst werden.

Ab März werden die Kombi-Eindeckrahmen EKT und EKB in der neuen Variante erhältlich sein, ab September auch EKJ und EKN.

Integration in Indach-PV-Systeme: Kombi-Eindeckrahmen OKL und neue Größen für Eindeckrahmen ODL

Ausreichend Licht, Luft und Ausblick im Wohnraum unter dem Dach in Kombination mit einer PV-Indach-Anlage ist dank der Kombination von 2 Fenstern nebeneinander problemlos möglich.

Hierfür ist der Kombi-Eindeckrahmen OKL ab September im Standardortiment erhältlich. Für noch mehr Flexibilität im Einzeleinbau ergänzen wir das ODL-Sortiment um die zwei neuen Standardgrößen MK10 und PK06.

Mehr Informationen zu den neuen Varianten von ODL/OKL finden Sie unter velux.de/pv



Neu
ab Sept.

Kombi-Eindeckrahmen EKW inkl. BFX für den Austausch

Für Einbausituationen, wie den Fensteraustausch, in denen das mitgelieferte Dämm- und Anschluss-Set BDX nicht verbaut werden kann, bietet VELUX jetzt auch den Kombi-Eindeckrahmen EKW als Paket inkl. Anschlussschürze BFX und Wasserableitrinne für den regensicheren Dachanschluss an.



Weitere Eindeckrahmenelemente inklusive Dämm- und Anschluss-Set BDX

Im Laufe des Jahres 2025 erhalten weitere Eindeckrahmenelemente ebenfalls ein passendes Dämm- und Anschluss-Set BDX inklusive.

Ab September werden auch die Verlängerungsteile ETJ/ETN sowie die Eindeckrahmen für die Lichtlösung DACHTERRASSE und Fensterkombinationen mit Zusatzelementen VIU/VFE in der neuen Version erhältlich sein.

Die separate Bestellung entfällt damit.

Automatische Produkte	1
Lichtlösungen	2
Dachfenster, Zubehör	3
Modernisierung, Austausch	4
Einbauprodukte	5
Innenfutter	6
Rollläden, Hitzeschutz-Markisen	7
Sonnen- und Insekten-schutz	8
Flachdach-Lösungen	9
Tageslicht-Spot	10
RWA	11
Services	12
Weitere Infos, Sonderanfertigungen	13

Automatischer Sonnenschutz von überall bedienbar

Neu
ab März

So individuell wie Ihre Kundenwünsche: Ist das Smartphone mal nicht zur Hand, fährt der Sonnenschutz dennoch in die gewünschte Position – einfach durch ein kurzes Bewegen des Sliders direkt am Produkt.

Produktvorteile

Bedienung, wo und wie Ihre Kunden es möchten

So flexibel und intuitiv wie noch nie! Direkt am Produkt – über den an der Seitenschiene angebrachten Slider, per mitgeliefertem Funk-Wandschalter oder per Smartphone. Unabhängig von der Art der Bedienung, der Motor ist im Ein- und Ausfahren besonders leise.

Optimiertes Design

Dank des um 25 % deutlich schlankeren Profils (inkl. Motorblock/Solarzelle) wirkt der neue automatische Sonnenschutz optisch noch besser ins Fenster integriert – für einen ungehinderten Ausblick und maximalen Tageslichteinfall im eingefahrenen Zustand. Die Verdunkelungswirkung der Verdunkelungsprodukte wurde zudem optimiert.

Passend zu jeder Wohnsituation

Erhältlich als verdunkelnde Varianten (Verdunkelungs-Rollos oder Wabenplissees) oder als Blendschutz (Sichtschutz-Rollos oder Plissees). Mit der großen Farbvielfalt findet sich für nahezu jeden Geschmack das passende Dekor.

Unser Qualitätsversprechen – verlängerte Garantie

Für unsere neuen automatischen Sonnenschutzprodukte gilt jetzt eine erhöhte Garantie von 5 Jahren.



Smarte Bedienung direkt am Produkt – durch Verschieben des Sliders fährt der Sonnenschutz automatisch in die gewünschte Position. Ideal für Fenster in Reichweite, wenn das Smartphone oder der Funk-Wandschalter gerade nicht zur Hand sind.





Einzigartiges VELUX Design mit hoher Farb- und Produktvielfalt

Besonders schlanke Optik dank schmalere Profil

Steuerung automatisch oder manuell mit dem Slider

5
Jahre
Garantie

Automatische Produkte	1
Lichtlösungen	2
Dachfenster, Zubehör	3
Modernisierung, Austausch	4
Einbauprodukte	5
Innenfutter	6
Rollläden, Hitzeschutz, Markisen	7
Sonnen- und Insekten-schutz	8
Flachdach-Lösungen	9
Tageslicht-Spot	10
RWA	11
Services	12
Weitere Infos, Sonderanfertigungen	13

Flachdach-Fenster für Ausstieg und Rauchableitung CXU

Neu
ab Sept.

Die neue Variante bietet die Vorteile der Flachdach-Fenster KONVEX- und FLACH-GLAS und ermöglicht einen einfachen Zugang zum Dach. Zusätzlich erfüllt es die Anforderung an geometrische Öffnungsflächen und kann somit auch zur Rauchableitung genutzt werden.

Produktvorteile

Einfacher und sicherer Ausstieg



Das neue Flachdach-Fenster CXU bietet einen einfachen und sicheren Zugang zum Dach für eventuelle Reparaturen oder Wartungsarbeiten. Die Ausstiegswinkel wird per mitgeliefertem Schlüsselschalter aktiviert. Für den Betrieb ist zusätzlich eine Steuereinheit erforderlich.

Erhältlich in 3 komfortablen Größen mit 60°-Öffnungswinkel:

- 100 x 100 cm
- 120 x 120 cm
- 150 x 100 cm



Komfortable Lüftung inkl. Regensensor

Wie alle automatischen VELUX Flachdach-Fenster kann die neue elektrische Ausstiegsvariante auch einfach für die tägliche Komfort-Lüftung genutzt werden.

Die Bedienung erfolgt über den im Schlüsselschalter integrierten Funk-Wandschalter. Und der Regensensor schließt das Fenster bei einsetzendem Regen automatisch.



Rauchableitung in Treppenhäusern

Durch die Erfüllung der Anforderung an geometrische Öffnungsflächen von mind. 1 m² eignet sich das Flachdach-Ausstiegsfenster CXU auch für die Rauchableitung, wie z. B. in Treppenhäusern.



Lüftungsfunktion



Rauchableitung



Automatische
Produkte 1

Lichtlösungen 2

Dachfenster,
Zubehör 3

Modernisierung,
Austausch 4

Einbauprodukte 5

Innenfutter 6

Rollläden,
Hitzeschutz-
Markisen 7

Sonnen- und
Insekten-
schutz 8

Flachdach-
Lösungen 9

Tageslicht-
Spot 10

RWA 11

Services 12

Weitere
Infos,
Sonderan-
fertigungen 13

Wahl des Fenstertyps (Funktion)

Größe und Anzahl der Fenster bestimmen das Tageslicht und sind somit ausschlaggebend für das persönliche Wohlbefinden.



1. Dachneigung bestimmen

VELUX Dachfenster können sowohl in Schräg- als auch in Flachdächer eingebaut werden. Auf der gegenüberliegenden Seite finden Sie das richtige Dachfenster, das am besten zu Ihren Anforderungen passt.

15°–90°

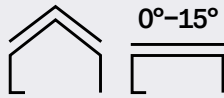

5. Fensterbedienung bestimmen

VELUX Dachfenster können manuell oder automatisch bedient werden. Für noch mehr Wohnkomfort können sie außerdem mit Smart Home-Lösungen kombiniert werden.

Empfehlung:
Solar-/Elektrofenster

Empfehlung:
Mind. 20% der
Raumfläche =
Fensterfläche



2. Richtige Menge an Tageslicht berechnen

Für einen optimalen Komfort empfehlen wir, dass die verglasten Flächen mindestens **20%** der gesamten Bodenfläche eines Raumes ausmachen.

Dies kann mit VELUX Fensterkombinationen einfach umgesetzt werden.

Beispiel:
Raumgröße 15 m² x 20%
= 3 m² Fensterfläche



6. Einbauprodukte auswählen

VELUX Einbauprodukte sind so konzipiert, dass sie genau zum Dachfenster und zum Bedachungsmaterial passen. Sie gewährleisten einen fachgerechten Einbau und sorgen für Langlebigkeit und Wohnkomfort.



Empfehlung:
3-fach-
Verglasung
ENERGIE PLUS
(--66)

3. Verglasung auswählen

Wählen Sie die Verglasungsoption, die für die Anforderungen Ihres Kunden geeignet ist – von 3-fach-Verglasungen für verbesserte Energieeffizienz über zusätzliche Schalldämmung bis hin zum natürlichen Reinigungseffekt und Anti-Tau-Effekt für einen ungestörten Ausblick.



4. Rahmenmaterial auswählen

VELUX Dachfenster gibt es in verschiedenen Materialien, die zu allen Räumen passen, von Holzfenstern, wahlweise klar oder weiß lackiert, bis hin zu pflegeleichten und feuchtigkeitsunempfindlichen Kunststoff-Fenstern (Polyurethan).



7. Passendes Zubehör wählen

Außen liegende Produkte schützen vor Wittereinflüssen und schaffen ein Wohlfühlklima im Innenraum, weil sie sich vor der Scheibe befinden. Wählen Sie Rollläden als robusten Ganzjahresschutz vor Hitze, Licht, Regen sowie Hagel oder Hitzeschutz-Markisen als einfache Lösung gegen Hitze. Wählen Sie zusätzlich innen liegende Sonnenschutzprodukte zur Tageslichtregulierung nach Bedarf und Insektenschutz für ungestörtes Lüften.

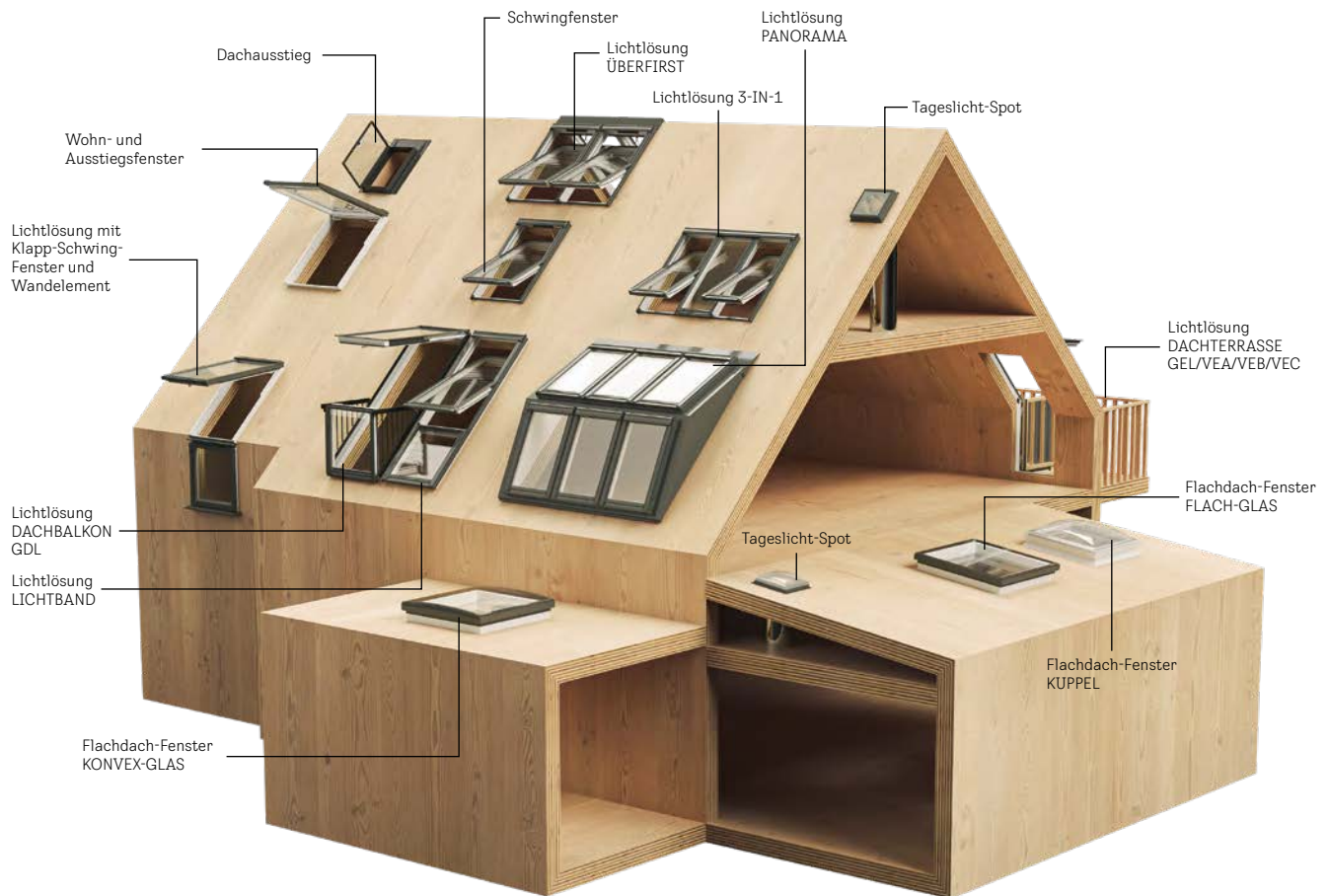

Welche Wünsche Ihre Kunden auch haben, mit unserem Produktsortiment haben Sie für nahezu jeden Wohnraum unter dem geneigten oder flachen Dach die passende Lösung.

Für besonders viel Licht und Lebensqualität empfiehlt sich der Einbau einer großzügigen VELUX Lichtlösung, die Ihren Kunden höchsten Wohnkomfort ermöglicht.

Und für eine besonders komfortable Bedienung sind elektrische oder solarbetriebene VELUX Fenster die ideale Lösung, die bequem mit dem VELUX Funk-Wandschalter oder mit VELUX Touch per Fingertipp gesteuert werden können.

In Kombination mit VELUX App Control oder VELUX ACTIVE lassen sich alle automatischen VELUX Produkte sogar per Smartphone oder Sprachsteuerung bedienen.

VELUX – auch ideal für Austausch und Modernisierung

Unabhängig von welchem Hersteller die alten Dachfenster sind, VELUX bietet auch bei einem Austausch immer die richtige Lösung.

Automatische Produkte	1
Lichtlösungen	2
Dachfenster, Zubehör	3
Modernisierung, Austausch	4
Einbauprodukte	5
Innenfutter	6
Rollläden, Hitzeschutz, Markisen	7
Sonnen- und Insekten-schutz	8
Flachdach-Lösungen	9
Tageslicht-Spot	10
RWA	11
Services	12
Weitere Infos, Sonderanfertigungen	13

Lichtflächenplanung

Mehr Licht und frische Luft unterm Dach mit der aktuellen Tageslicht-Norm DIN EN 17037.

Studien belegen, dass sich Tageslicht positiv auf Wohlbefinden, Leistungsfähigkeit, Stimmung und Gesundheit auswirkt. Daher ist es wichtig, eine bestmögliche Tageslichtqualität in Innenräumen sicherzustellen. Der Tageslichteintrag in Innenräumen ist abhängig von Standort, Umgebung, Ausrichtung, Tages- und Jahreszeiten sowie dem Wetter – und zu einem großen Anteil von der optimalen Positionierung der Fensteröffnungen.

<p>Musterbauordnung (Stand 1960)</p>		<p>DIN EN 17037 „Tageslicht in Gebäuden“ (Stand 2019)</p>
<p>Mindest-Fensterfläche: 1/8 bzw. 1/10 der Raumfläche (je nach Bundesland)</p> <p>Beispielrechnung: 15 m² Raum $\hat{=}$ 1,5 – 1,87 m² Fensterfläche</p>		<p>Ein Raum gilt als ausreichend mit Tageslicht versorgt, wenn eine Ziel-Beleuchtungsstärke über einen Anteil der Bezugsebene innerhalb eines Raumes erreicht wird.</p> <p>Raum mit Oberlichtern: 300 Lux sollten über 100% der relevanten Raumfläche in mehr als der Hälfte der Tageslichtstunden im Jahr überschritten werden.</p>

20 BIS 25%
DER RAUMGRUNDFLÄCHE
= FENSTERFLÄCHE
LAUT FAUSTREGEL

Um die Berechnung der Fensterfläche möglichst unkompliziert zu machen, lässt sich eine einfache Faustregel anwenden: 20–25% der Raumgrundfläche sollen als Fensterfläche geplant werden. So ist in der Regel für ausreichend Tageslicht und Frischluft gesorgt.

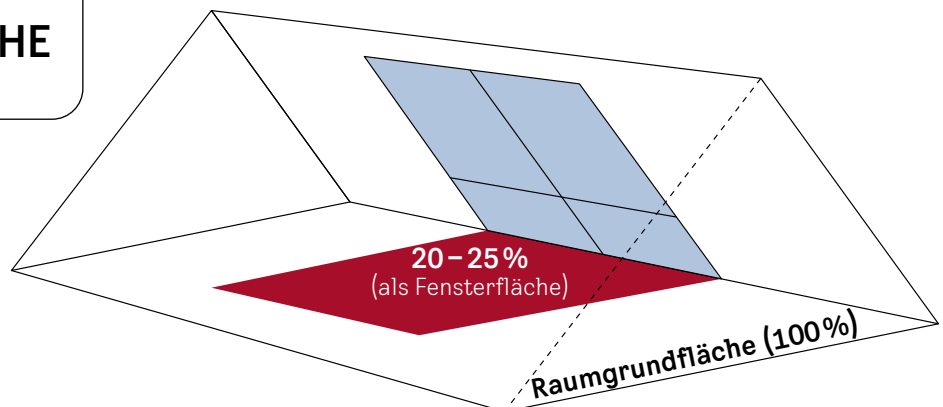

Schluss mit Dunkelheit

Als Indoor Generation sollten wir unsere Wohnräume mit ausreichend Licht und optimaler Luftqualität planen, sodass wir in unseren Gebäuden gesund leben, arbeiten, spielen und aufwachsen können.



Rechenbeispiel

für 24,91 m² Raumgröße

Fensterfläche nach:

- Musterbauordnung (1/8): 3,113 m²
- Faustregel (25%): 6,22 m²

Daylight Visualizer

Nutzen Sie dieses Programm für die Animation verschiedener Tageslichtsituationen innerhalb von Gebäuden, um bei der Tageslichtplanung zu unterstützen.

Mehr dazu unter: velux.de/daylightvisualizer

Die richtige Fensterlänge

Wie lang sollte das Fenster sein?

- Generell ist die Länge von der Dachneigung abhängig
- Steile Dächer kommen mit kürzeren Fenstern aus, flachere Dächer benötigen längere Fenster
- Die Fensteroberkante sollte mindestens 200 cm über dem Boden liegen
- Schwingfenster mit Oberbedienung sollten mit einer Unterkante von 90 cm eingebaut werden, für einen freien Ausblick auch im Sitzen
- Fenster mit Untenbedienung (Klapp-Schwingfenster) sollten die Unterkante bei ca. 120 cm haben, für eine optimale Bedienung

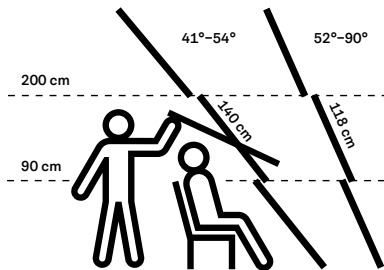

Schwingfenster (mit Oberbedienung)

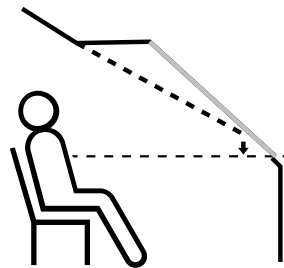

Klapp-Schwingfenster (mit Untenbedienung) einzeln und in Kombination mit einem Fenster-Untenelement

Fensterkombinationen für mehr Licht, Luft und Ausblick

Durch zusätzlichen Einbau von Untenelementen oder Fenstern nebeneinander können Licht- und Ausblickfläche ganz nach Wunsch vergrößert werden.

Bei Einbau der Fenster mit VELUX Aufkeilrahmen wird die Fensterlänge nicht nach der vorhandenen Dachneigung gewählt, sondern nach der um 10° steileren Neigung der Fenster durch den Aufkeilrahmen.

Die richtige Fensterbreite

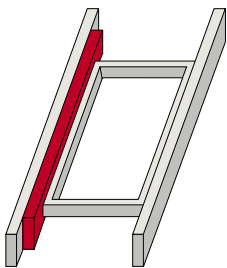

Sparrenabstand etwas zu breit: Sparren aufdoppeln

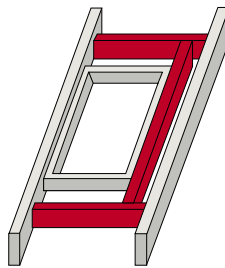

Sparrenabstand erheblich zu breit: Wechsel und Hilfssparren einziehen

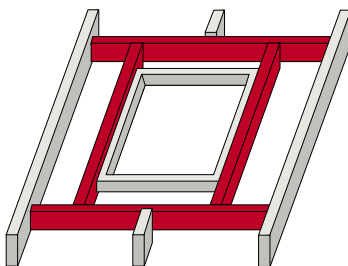

Sparrenabstand erheblich zu schmal: Sparren ausschneiden, Wechsel und Hilfssparren einziehen. Beispiel: Einzelfenster

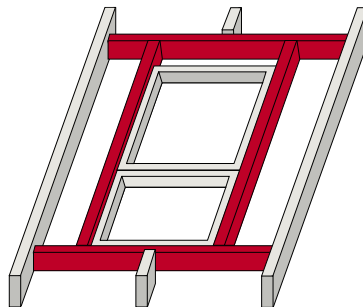

Sparrenabstand erheblich zu schmal: Sparren ausschneiden, Wechsel und Hilfssparren einziehen. Beispiel: LICHTBAND

Wie breit sollte das Fenster sein?

- Die Fensterbreite ist nicht vom Sparrenabstand abhängig
- Öffnungen im Dach können in den meisten Fällen relativ leicht der Fensterbreite angepasst werden

Fensterkombinationen

- Durch die Kombination von Fenstern oder durch Fenstersysteme können Sie Dachflächen besonders effizient für mehr Licht und Ausblick nutzen

Hinweis

- Wechsel, Aufdoppelungen etc. sind Eingriffe in die Statik des Daches, die weitergehende Prüfungen nach sich ziehen können

Weitere Informationen unter velux.de/info/...

7000 Wechselabstände

7083 Mindest-Lichtfläche nach Landesbauordnungen

Standard-Verglasungen

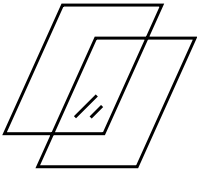

Legende

Anti-Regengeräusch-Effekt
Angenehm ruhige Dachräume durch Reduzierung der Regengeräusche.

Verbund-Sicherheitsglas
Eine Folie zwischen den beiden inneren Gläsern der Scheibe bewirkt im Falle eines Bruches eine erhebliche Reduzierung der möglichen Verletzungsgefahr.

Einscheiben-Sicherheitsglas
Eine spezielle Wärmebehandlung verleiht dem Glas eine erhöhte Stoß- und Schlagfestigkeit und bietet Schutz vor Hagel.

UV-Filter
Schützt Mobiliar vor dem Ausbleichen durch eine hohe UV-Undurchlässigkeit.

Natürlicher Reinigungseffekt
Durch eine hauchdünne Beschichtung auf der Außenscheibe wird der Schmutz zersetzt und vom Regen abgewaschen.

Anti-Tau-Effekt
Sorgt mit einer speziellen Beschichtung für eine erhöhte Oberflächentemperatur der Außenscheibe, die die Taubildung reduziert.

- Spitzenwert
- hervorragend
- sehr gut
- gut



THERMO __70

Die 2-fach-Verglasung bietet gute Wärmedämmeigenschaften U_w -Wert = $1,3 \text{ W}/(\text{m}^2\text{K})$. Der serienmäßige Anti-Regengeräusch-Effekt trägt zum hohen Komfortniveau bei.

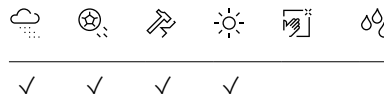

Wärmedurchgangskoeffizient Fenster U_w	$1,3^2$	■■■□
Hitzeschutz	g 0,46	■■■□
Solarer Wärmegegewinn	g 0,46	■■■□
Luftschalldämmung R_w (C;C _w) dB/Klasse	35 (-1;-3)/2	■■■□
Verglasungsart	2-fach	

Erläuterungen der technischen Werte, siehe Seite 32
Informationen zu Schalldämmwerten, siehe Seite 33



ENERGIE __84

Der preisattraktive Einstieg in die 3-fach-Verglasung mit hervorragenden Werten in der Wärmedämmung U_w -Wert = $1,0 \text{ W}/(\text{m}^2\text{K})$.

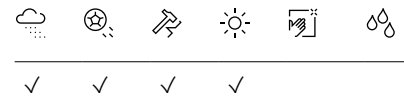

Wärmedurchgangskoeffizient Fenster U_w	1,0	■■■□
Hitzeschutz	g 0,46	■■■□
Solarer Wärmegegewinn	g 0,46	■■■□
Luftschalldämmung R_w (C;C _w) dB/Klasse	35 (-1;-3)/2	■■■□
Verglasungsart	3-fach	

Erläuterungen der technischen Werte, siehe Seite 32
Informationen zu Schalldämmwerten, siehe Seite 33

Förderfähig¹



ENERGIE PLUS __66

Eine 3-fach-Verglasung mit hervorragenden Werten in der Wärmedämmung U_w -Wert = $1,0 \text{ W}/(\text{m}^2\text{K})$ und beim Schallschutz, sowie zusätzlichen Eigenschaften wie dem natürlichen Reinigungs- und Anti-Tau-Effekt.

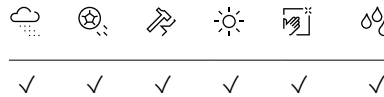

Wärmedurchgangskoeffizient Fenster U_w	1,0 ²	■■■□
Hitzeschutz	g 0,44	■■■□
Solarer Wärmegegewinn	g 0,44	■■■□
Luftschalldämmung R_w (C;C _w) dB/Klasse	37 (-2;-4)/3	■■■□
Verglasungsart	3-fach	

Erläuterungen der technischen Werte, siehe Seite 32
Informationen zu Schalldämmwerten, siehe Seite 33

Förderfähig¹



ENERGIE SCHALLSCHUTZ __62

Eine 3-fach-Verglasung mit Spitzenwerten beim Schallschutz und in der Wärmedämmung GGU/GGL: U_w -Wert = $0,92 \text{ W}/(\text{m}^2\text{K})$; GPU: U_w -Wert = $0,96 \text{ W}/(\text{m}^2\text{K})$ und zusätzlichen Eigenschaften wie dem Anti-Tau-Effekt.

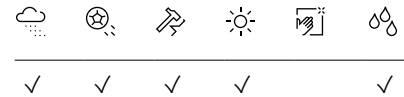

Wärmedurchgangskoeffizient Fenster U_w	0,92 bis 0,96 ⁵	■■■□
Hitzeschutz	g 0,47	■■■□
Solarer Wärmegegewinn	g 0,47	■■■□
Luftschalldämmung R_w (C;C _w) dB/Klasse	42 (-2;-5)/4	■■■□
Verglasungsart	3-fach	

Erläuterungen der technischen Werte, siehe Seite 32
Informationen zu Schalldämmwerten, siehe Seite 33

Förderfähig¹

¹ Ausführung ENERGIE, ENERGIE PLUS, ENERGIE SCHALLSCHUTZ und ENERGIE WÄRMEDÄMMUNG bei Sanierung steuerlich oder im Rahmen der BEG (Bundesförderung für effiziente Gebäude) förderfähig. Fördermöglichkeiten sind abhängig vom Bauvorhaben. Weitere Informationen unter velux.de/foerderung bzw. bmwk.de

² GGLS 3-IN-1 70: 1,3 – 1,4; GGLS 3-IN-1 66: 1,0 – 1,1

³ Untenelemente GIU/GIL/VIU/VFE: $U_w = 1,0 \text{ W}/(\text{m}^2\text{K})$

⁴ GGU/GGL $U_w = 0,83$, GGU Elektro $U_w = 0,88$, GGL Elektro $U_w = 0,86$, GPU $U_w = 0,88$, GPL $U_w = 0,86$

Verglasungen für besondere Anforderungen

1	Automatische Produkte
2	Lichtlösungen
3	Dachfenster, Zubehör
4	Modernisierung, Austausch
5	Einbauprodukte
6	Innenfutter
7	Rollläden, Hitzeschutz, Markisen
8	Sonnen- und Insektenschutz
9	Flachdach-Lösungen
10	Tageslicht-Spot
11	RWA
12	Services
13	Weitere Infos, Sonderanfertigungen



ENERGIE WÄRMEDÄMMUNG __67

Spitzenwerte in der Wärmedämmung, im Paket mit EDJ sogar bis zu U_w -Wert = $0,77 \text{ W}/(\text{m}^2\text{K})$ und zusätzlichen Eigenschaften wie dem natürlichen Reinigungs- und Anti-Tau-Effekt.

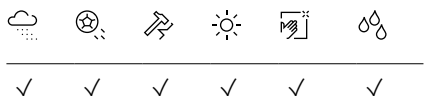

Wärmedurchgangskoeffizient Fenster bis $0,88^4$	U_w 0,83	■■■■■
Hitzeschutz	g 0,44	■■■□□
Solarer Wärmegewinn	g 0,44	■■■□□
Luftschalldämmung R_w (C,C _{tr}) dB/ Klasse	38 (-1;-5)/ 3	■■■■□
Verglasungsart	3-fach	

Erläuterungen der technischen Werte, siehe Seite 32
Informationen zu Schalldämmwerten, siehe Seite 33

ENERGIE HITZESCHUTZ __69

Spitzenwert im Hitzeschutz durch niedrigen g-Wert von 0,27.

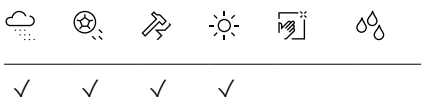

Wärmedurchgangskoeffizient Fenster U_w 1,1		■■■□□
Hitzeschutz	g 0,27	■■■□□
Solarer Wärmegewinn	g 0,27	■■□□□
Luftschalldämmung R_w (C,C _{tr}) dB/ Klasse	35 (-1;-3)/ 2	■■■□□
Verglasungsart	3-fach	

Erläuterungen der technischen Werte, siehe Seite 32
Informationen zu Schalldämmwerten, siehe Seite 33

EINBRUCHSCHUTZ __70Q

Besonders verstärkt gegen Einbrüche: Widerstandsklasse RC2. Abschließbarer Flügel. Zusätzlich verstärkt durch Verschraubungen und verklebte Scheibe.

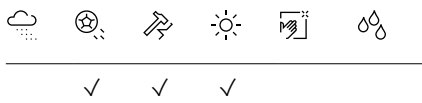

Wärmedurchgangskoeffizient Fenster U_w 1,3		■■□□□
Hitzeschutz	g 0,45	■■■□□
Solarer Wärmegewinn	g 0,45	■■■□□
Luftschalldämmung R_w (C,C _{tr}) dB/ Klasse	35 (-1;-3)/ 2	■■■□□
Verglasungsart	2-fach	

Erläuterungen der technischen Werte, siehe Seite 32
Informationen zu Schalldämmwerten, siehe Seite 33

Jederzeit ungestörter Ausblick mit dem VELUX Anti-Tau-Effekt



Sehr gute Wärmedämmung kann bei Fenstern in der kalten Jahreszeit bei hoher Luftfeuchtigkeit zu Taubildung auf der kalten Außenscheibe führen. Der Anti-Tau-Effekt wird durch eine spezielle Beschichtung erreicht, die für eine erhöhte Oberflächentemperatur der Außenscheibe sorgt. Hierdurch tritt deutlich weniger Taubildung auf und der ungestörte Ausblick aus den Fenstern kann den ganzen Tag genossen werden. Durch den Anti-Tau-Effekt geht keine zusätzliche Energie verloren. Der Anti-Tau-Effekt steigert den Wohnkomfort deutlich und ein Fehlen des Effektes wird erst nach Einbau der Fenster spürbar. Weisen Sie Ihre Kunden also schon beim Kauf auf eine hoch wärmedämmte Verglasung und die positiven Effekte des Anti-Tau-Effektes hin. Der Anti-Tau-Effekt ist serienmäßig bei den Verglasungen ENERGIE PLUS, ENERGIE SCHALLSCHUTZ und ENERGIE WÄRMEDÄMMUNG.

Standard-Verglasung

Die Scheibenaufbauten im Detail

☁ Anti-Regen-
geräusch-Effekt



☁ Anti-Regen-
geräusch-Effekt





👉 Passivhaus-
tauglich



Förder-
fähig¹

	THERMO __70	ENERGIE __84
Scheibenaufbau:		
• Außenscheibe:	<ul style="list-style-type: none"> • 4 mm Einscheiben-Sicherheitsglas nach DIN EN 12150 für erhöhten Hagelschutz + Edelmetallbeschichtung innen für erhöhten Wärme- und Hitzeschutz 	<ul style="list-style-type: none"> • 4 mm Einscheiben-Sicherheitsglas nach DIN EN 12150 für erhöhten Hagelschutz + Edelmetallbeschichtung innen für erhöhten Wärme- und Hitzeschutz
• Scheibenzwischenraum:	<ul style="list-style-type: none"> • 16 mm mit Spezialgasfüllung für erhöhten Wärmeschutz 	<ul style="list-style-type: none"> • 13 mm mit Spezialgasfüllung für erhöhten Wärmeschutz
• Zwischenscheibe:		<ul style="list-style-type: none"> • 3 mm teilvorgespanntes Glas (TVG) mit Edelmetallbeschichtung
• Scheibenzwischenraum:		<ul style="list-style-type: none"> • 13 mm mit Spezialgasfüllung für erhöhten Wärmeschutz
• Innenscheibe:	<ul style="list-style-type: none"> • 2x 3 mm Verbund-Sicherheitsglas für erhöhten Einbruchschutz und besseren Schallschutz + Edelmetallbeschichtung innen für erhöhten Wärmeschutz 	<ul style="list-style-type: none"> • 2x 3 mm Verbund-Sicherheitsglas für erhöhten Einbruchschutz und besseren Schallschutz + Edelmetallbeschichtung innen für erhöhten Wärmeschutz
• Gesamtstärke der Scheibe:	<ul style="list-style-type: none"> • 26 mm (2-fach-Verglasung) 	<ul style="list-style-type: none"> • 39 mm (3-fach-Verglasung)
• Wärmedurchgangskoeffizient der Scheibe nach DIN EN 673:	<ul style="list-style-type: none"> • $U_g = 1,0 \text{ W}/(\text{m}^2\text{K})$ 	<ul style="list-style-type: none"> • $U_g = 0,6 \text{ W}/(\text{m}^2\text{K})$
Dichtungen:		
• Äußere Scheibendichtung:	<ul style="list-style-type: none"> • Schnurdichtung aus Butyl 	<ul style="list-style-type: none"> • Schnurdichtung aus Butyl
• Innere Glasfalzdichtung:	<ul style="list-style-type: none"> • Schlauchdichtung aus Ethylen-Propylen-Gummi (EPDM) 	<ul style="list-style-type: none"> • Schlauchdichtung aus Ethylen-Propylen-Gummi (EPDM)
Falzdichtung zwischen Flügel und Blendrahmen:		
• Fenster aus Holz:	<ul style="list-style-type: none"> • Umlaufende Anschlagdichtung aus Ethylen-Propylen-Gummi (EPDM) • Umlaufende Gleitdichtung aus Santoprene 	<ul style="list-style-type: none"> • Umlaufende Anschlagdichtung aus Ethylen-Propylen-Gummi (EPDM) • Umlaufende Gleitdichtung aus Santoprene
• Fenster aus Kunststoff:	<ul style="list-style-type: none"> • Umlaufende Dichtung mit Anschlag- und Gleitfunktion aus Santoprene 	<ul style="list-style-type: none"> • Umlaufende Dichtung mit Anschlag- und Gleitfunktion aus Santoprene
Dichtung zwischen Flügel- und Blendrahmenverblechung:	<ul style="list-style-type: none"> • Seitliche Gleitdichtung aus Ethylen-Propylen-Gummi (EPDM) 	<ul style="list-style-type: none"> • Seitliche Gleitdichtung aus Ethylen-Propylen-Gummi (EPDM)

¹ Ausführung ENERGIE, ENERGIE PLUS und ENERGIE SCHALLSCHUTZ bei Sanierung steuerlich oder im Rahmen des BEG (Bundesförderung für effiziente Gebäude) förderfähig. Fördermöglichkeiten sind abhängig vom Bauvorhaben. Weitere Informationen unter velux.de/foerderung bzw. bmwk.de

-  Anti-Regen-geräusch-Effekt
-  Natürlicher Reinigungseffekt
-  Anti-Tau-Effekt
-  Passivhaus-tauglich



-  Anti-Regen-geräusch-Effekt
-  Schallschutz-Klasse 4
-  Anti-Tau-Effekt
-  Passivhaus-tauglich



-  Anti-Regen-geräusch-Effekt



ENERGIE PLUS __66

- 4 mm Einscheiben-Sicherheitsglas nach DIN EN 12150 für erhöhten Hagelschutz
- + Beschichtung mit natürlichem Reinigungseffekt und Anti-Tau-Effekt außen

- 13 mm mit Spezialgasfüllung für erhöhten Wärmeschutz

- 3 mm teilvorgespanntes Glas (TVG) mit Edelmetallbeschichtung

- 13 mm mit Spezialgasfüllung für erhöhten Wärmeschutz

- 2x 3 mm Verbund-Sicherheitsglas für erhöhten Einbruchschutz und besseren Schallschutz
- + Edelmetallbeschichtung innen für erhöhten Wärmeschutz

- 39 mm (3-fach-Verglasung)

- $U_g = 0,6 \text{ W}/(\text{m}^2\text{K})$

- Schnurdichtung aus Butyl
- Schlauchdichtung aus Ethylen-Propylen-Gummi (EPDM)

- Umlaufende Anschlagdichtung aus Ethylen-Propylen-Gummi (EPDM)
- Umlaufende Gleitdichtung aus Santoprene

- Umlaufende Dichtung mit Anschlag- und Gleitfunktion aus Santoprene

- Seitliche Gleitdichtung aus Ethylen-Propylen-Gummi (EPDM)

ENERGIE SCHALLSCHUTZ __62

- 8 mm Einscheiben-Sicherheitsglas nach DIN EN 12150 für erhöhten Hagelschutz
- + Beschichtung mit Anti-Tau-Effekt außen

- 11 mm mit Spezialgasfüllung für erhöhten Wärmeschutz

- 3 mm teilvorgespanntes Glas (TVG) mit Edelmetallbeschichtung

- 11 mm mit Spezialgasfüllung für erhöhten Wärmeschutz

- 2x 3 mm Verbund-Sicherheitsglas für erhöhten Einbruchschutz und besseren Schallschutz
- + Edelmetallbeschichtung innen für erhöhten Wärmeschutz

- 39 mm (3-fach-Verglasung)

- $U_g = 0,5 \text{ W}/(\text{m}^2\text{K})$

- Schnurdichtung aus Butyl
- Schlauchdichtung aus Ethylen-Propylen-Gummi (EPDM)

- Umlaufende Anschlagdichtung aus Ethylen-Propylen-Gummi (EPDM)
- 2 umlaufende Gleitdichtungen aus Santoprene

- Umlaufende Dichtung mit Anschlag- und Gleitfunktion aus Santoprene
- Zusätzlich umlaufende Gleitdichtung aus Santoprene

- Seitliche Gleitdichtung aus Ethylen-Propylen-Gummi (EPDM)

ENERGIE AUSTAUSCH __81

- 4 mm Einscheiben-Sicherheitsglas nach DIN EN 12150 für erhöhten Hagelschutz

- 11 mm mit Spezialgasfüllung für erhöhten Wärmeschutz

- 3 mm teilvorgespanntes Glas (TVG) mit Edelmetallbeschichtung

- 11 mm mit Spezialgasfüllung für erhöhten Wärmeschutz

- 2x 3 mm Verbund-Sicherheitsglas für erhöhten Einbruchschutz und besseren Schallschutz
- + Edelmetallbeschichtung innen für erhöhten Wärmeschutz

- 35 mm (3-fach-Verglasung)

- $U_g = 0,5 \text{ W}/(\text{m}^2\text{K})$

- Schnurdichtung aus Butyl
- Schlauchdichtung aus Ethylen-Propylen-Gummi (EPDM)

- Umlaufende Anschlagdichtung aus Ethylen-Propylen-Gummi (EPDM)
- Umlaufende Gleitdichtungen aus Santoprene

- Umlaufende Dichtung mit Anschlag- und Gleitfunktion aus Santoprene

- Seitliche Gleitdichtung aus Ethylen-Propylen-Gummi (EPDM)

1 Automatische Produkte

2 Lichtlösungen

3 Dachfenster, Zubehör

4 Modernisierung, Austausch

5 Einbauprodukte

6 Innenfutter

7 Rollläden, Hitzeschutz-Markisen

8 Sonnen- und Insekten-schutz

9 Flachdach-Lösungen

10 Tageslicht-Spot





11 RWA

12 Services

13 Weitere Infos, Sonderanfertigungen

Verglasung für besondere Anforderungen

Die Scheibenaufbauten im Detail

-  Anti-Regen-geräusch-Effekt
-  Natürlicher Reinigungseffekt
-  Anti-Tau-Effekt
-  Passivhaus-tauglich



-  Anti-Regen-geräusch-Effekt



	ENERGIE WÄRMEDÄMMUNG __67	ENERGIE HITZESCHUTZ __69
Scheibenaufbau:		
· Außenscheibe:	<ul style="list-style-type: none"> · 4 mm Einscheiben-Sicherheitsglas nach DIN EN 12150 für erhöhten Hagelschutz + Beschichtung mit natürlichem Reinigungseffekt und Anti-Tau-Effekt außen 	<ul style="list-style-type: none"> · 4 mm Einscheiben-Sicherheitsglas nach DIN EN 12150 für erhöhten Hagelschutz + Edelmetallbeschichtung innen für erhöhten Wärme- und Hitzeschutz
· Scheibenzwischenraum:	<ul style="list-style-type: none"> · 12 mm mit Spezialgasfüllung für erhöhten Wärmeschutz 	<ul style="list-style-type: none"> · 12 mm mit Spezialgasfüllung für erhöhten Wärmeschutz
· Zwischenscheibe:	<ul style="list-style-type: none"> · 3 mm teilvorgespanntes Glas (TVG) mit Edelmetallbeschichtung 	<ul style="list-style-type: none"> · 3 mm teilvorgespanntes Glas (TVG) mit Edelmetallbeschichtung
· Scheibenzwischenraum:	<ul style="list-style-type: none"> · 12 mm mit Spezialgasfüllung für erhöhten Wärmeschutz 	<ul style="list-style-type: none"> · 12 mm mit Spezialgasfüllung für erhöhten Wärmeschutz
· Innenscheibe:	<ul style="list-style-type: none"> · 2x 3 mm Verbund-Sicherheitsglas für erhöhten Einbruchschutz und besseren Schallschutz + Edelmetallbeschichtung innen für erhöhten Wärmeschutz 	<ul style="list-style-type: none"> · 2x 3 mm Verbund-Sicherheitsglas für erhöhten Einbruchschutz und besseren Schallschutz + Edelmetallbeschichtung innen für erhöhten Wärmeschutz
· Gesamtstärke der Scheibe:	<ul style="list-style-type: none"> · 37 mm (3-fach-Verglasung) 	<ul style="list-style-type: none"> · 37 mm (3-fach-Verglasung)
· Wärmedurchgangskoeffizient der Scheibe nach DIN EN 673:	<ul style="list-style-type: none"> · $U_g = 0,4 \text{ W/(m}^2\text{K)}$ 	<ul style="list-style-type: none"> · $U_g = 0,7 \text{ W/(m}^2\text{K)}$
Dichtungen:		
· Äußere Scheibendichtung:	<ul style="list-style-type: none"> · Schnurdichtung aus Butyl 	<ul style="list-style-type: none"> · Schnurdichtung aus Butyl
· Innere Glasfalzdichtung:	<ul style="list-style-type: none"> · Schlauchdichtung aus Ethylen-Propylen-Gummi (EPDM) 	<ul style="list-style-type: none"> · Schlauchdichtung aus Ethylen-Propylen-Gummi (EPDM)
Falzdichtung zwischen Flügel und Blendrahmen:		
· Fenster aus Holz:	<ul style="list-style-type: none"> · Umlaufende Anschlagdichtung aus Ethylen-Propylen-Gummi (EPDM) · Umlaufende Gleitdichtung aus Santoprene 	<ul style="list-style-type: none"> · Umlaufende Anschlagdichtung aus Ethylen-Propylen-Gummi (EPDM) · Umlaufende Gleitdichtung aus Santoprene
· Fenster aus Kunststoff:	<ul style="list-style-type: none"> · Umlaufende Dichtung mit Anschlag- und Gleitfunktion aus Santoprene 	<ul style="list-style-type: none"> · Umlaufende Dichtung mit Anschlag- und Gleitfunktion aus Santoprene
Dichtung zwischen Flügel- und Blendrahmenverblechung:	<ul style="list-style-type: none"> · Seitliche Gleitdichtung aus Ethylen-Propylen-Gummi (EPDM) 	<ul style="list-style-type: none"> · Seitliche Gleitdichtung aus Ethylen-Propylen-Gummi (EPDM)

¹ Ausführung ENERGIE WÄRMEDÄMMUNG bei Sanierung steuerlich oder im Rahmen des BEG (Bundesförderung für effiziente Gebäude) förderfähig. Fördermöglichkeiten sind abhängig vom Bauvorhaben. Weitere Informationen unter velux.de/foerderung bzw. bmwk.de



Widerstandsklasse RC2



P4A Verglasung



EINBRUCHSCHUTZ __70Q

- 4 mm Einscheiben-Sicherheitsglas nach DIN EN 12150 für erhöhten Hagelschutz
- + Edelmetallbeschichtung innen für erhöhten Wärme- und Hitzeschutz

- 16 mm mit Spezialgasfüllung für erhöhten Wärmeschutz

- 2x 3 mm Verbund-Sicherheitsglas für erhöhten Einbruchschutz und besseren Schallschutz
- + Edelmetallbeschichtung innen für erhöhten Wärmeschutz

- 26 mm (2-fach-Verglasung)

- $U_g = 1,0 \text{ W/(m}^2\text{K)}$

- Schnurdichtung aus Butyl
- Schlauchdichtung aus Ethylen-Propylen-Gummi (EPDM)

- Umlaufende Anschlagdichtung aus Ethylen-Propylen-Gummi (EPDM)
- Umlaufende Gleitdichtung aus Santoprene

- Umlaufende Dichtung mit Anschlag- und Gleitfunktion aus Santoprene

- Seitliche Gleitdichtung aus Ethylen-Propylen-Gummi (EPDM)

Automatische Produkte	1
Lichtlösungen	2
Dachfenster, Zubehör	3
Modernisierung, Austausch	4
Einbauprodukte	5
Innenfutter	6
Rollläden, Hitzeschutz-Markisen	7
Sonnen- und Insekten-schutz	8
Flachdach-Lösungen	9
Tageslicht-Spot	10
RWA	11
Services	12
Weitere Infos, Sonderanfertigungen	13

Erläuterung technischer Werte von Dachfenstern

Die technischen Werte beschreiben die Leistungseigenschaften des Dachfensters und Flachdach-Fensters
Stand: 1.3.2025



Energiebilanz

Zu einer hervorragenden Energieeffizienz gehören nicht nur hervorragende U_w -Werte. Auch das Potenzial solarer Warmegewinne (g-Wert) sollte berücksichtigt werden. Erst Warmegewinne und Wärmeverluste zusammen gewährleisten eine hervorragende Energiebilanz.

Wärmedurchgangskoeffizient des Fensters U_w

Die Wärmedämmeigenschaften eines Fensters werden angegeben durch den Wärmedurchgangskoeffizienten U_w . Der Nennwert des Wärmedurchgangskoeffizienten für Dachfenster wird entsprechend der Produktnorm DIN EN 14351-1 bestimmt durch Messung nach DIN EN ISO 12567-2 in senkrechter Einbausituation bzw. berechnet nach DIN EN ISO 10077-1/2.

Für VELUX Fenster gibt es Prüfzeugnisse/Gutachten neutraler Prüfinstitute bzw. die U_w -Werte wurden durch unternehmensinterne Prüfungen ermittelt.

Der für Berechnungen nach GEG benötigte Bemessungswert ist gleich dem Nennwert. Der U_w -Wert gibt an, wie viel Energie in Watt (Watt = Wärmemenge pro Sekunde in Joule/Sekunde)

- durch 1 m² Fensterfläche
- bei einer Temperaturdifferenz zwischen innen und außen von 1K (1K entspricht 1 °C)¹ verloren geht

Je kleiner der U_w -Wert, desto weniger Wärme geht durch das Fenster verloren, desto besser ist also der Wärmedämmwert.

Energieeinsparung U in % durch Rollläden: Der U -Wert in W/(m²K) beschreibt die Isolierung: je kleiner der U -Wert, desto höher die Isolierung und Energieeinsparung. Bei Verwendung von Rollläden verringert sich der U_w -Wert des Fensters. Er wird angegeben als Differenz U in %.

Flachdach-Fenster und Lichtkuppeln

Ebenso werden die Wärmedämmeigenschaften der Flachdach-Fenster KUPPEL (CVP, CFP, CXP, CSP) mit Aufsetzkranz und Lichtkuppeln (CVJ, CFJ) durch den Wärmedurchgangskoeffizienten U nach Abwicklungsfläche A angegeben.

Für die Flachdach-Fenster KONVEX, FLACHGLAS und VELUX Lichtkuppeln werden die Wärmedämmeigenschaften mit dem $U_{rc,ref300}$ Wert bezogen auf die Abwicklungsfläche $A_{rc,ref300}$ angegeben. Der Wärmedurchgangskoeffizient und die CE-Kennzeichnung von Flachdach-Fenstern und Lichtkuppeln wird nach der Produktnorm DIN EN 1873 ermittelt.

Für die VELUX Flachdach-Fenster gibt es Prüfzeugnisse/Gutachten/Berechnungen neutraler Prüfinstitute.

Wärmedurchgangskoeffizient der Scheibe U_g

Die Wärmedämmeigenschaften einer Scheibe werden angegeben durch den Wärmedurchgangskoeffizienten U_g .

Der Nennwert des Wärmedurchgangskoeffizienten für Scheiben wird ermittelt durch Berechnung nach DIN EN 673.

Der U_g -Wert einer Scheibe allein sagt nichts über die Wärmedämmeigenschaften eines Fensters aus. Entscheidend, und nach der EnEV gefordert, ist der U_w -Wert des Fensters als Ganzes und nicht nur der Wert für die Scheibe allein. Es reicht nicht, hoch wärmedämmende Scheiben zu verwenden, wenn Konstruktion und Material des übrigen Fensters nicht der Qualität der Scheiben entsprechen.

Gesamtenergiedurchlassgrad g

Die Hitzeschutz-Eigenschaften einer Scheibe werden angegeben durch den Gesamtenergiedurchlassgrad g nach DIN EN 410.

g_{tot} -Wert

Der g_{tot} -Wert gibt den Anteil der Sonnenenergie an, die durch die Kombination von Verglasung und Sonnenschutz, wie z. B. Rollläden oder Hitzeschutz-Markisen, in den Raum gelassen wird. Dieser Wert kann zugesicherten Herstellerangaben entnommen werden oder, falls diese nicht zur Verfügung stehen, aus dem g-Wert der

Scheibe, multipliziert mit dem entsprechenden Abminderungsfaktor F_c des Rollladens aus Tabelle 7 der DIN 4108-2:2013-02 berechnet werden. Die sich daraus ergebenden g_{tot} -Werte liegen immer auf der sicheren Seite und ergeben bei allen Verglasungen in VELUX Fenstern eine große Abweichung zum tatsächlichen Wert. VELUX gibt daher für alle Verglasungen und Sonnenschutzprodukte den tatsächlichen resultierenden g_{tot} -Wert an.

Schalldämm-Maß R_w und Spektrum-Anpassungswerte C und C_{tr}

Die Schalldämmeigenschaften eines Fensters werden ausgedrückt durch das „bewertete Schalldämm-Maß“ R_w .

Der R_w -Wert gibt an, wie stark der Schalldurchgang durch das Fenster gemindert wird. Je größer dieser Wert ist, desto größer ist die Schallminderung und desto weniger Schall kommt in den Raum. Der R_w -Wert wird angegeben in dB (Dezibel).

Die Schalldämmwerte der Fenster werden ermittelt:

- durch Messungen in Prüfständen gemäß DIN EN ISO 10140-2 und Bewertung nach DIN EN ISO 717-1
- nach DIN 4109-35

Speziell für die Schalldämmeigenschaften eines Fensters kommt es nicht nur auf eine hoch schalldämmende Verglasung an, sondern auch auf Stärke und Dämmeigenschaften der für Flügel und Blendrahmen verwendeten Materialien, auf die Fugendichtigkeit der gesamten Fensterkonstruktion und auf die Anschlüsse an den Baukörper.

Empfehlungen für die Anschlüsse von Schallschutzfenstern finden Sie als Detailinformation im Internet mit der Nummer 7050.

Die Spektrum-Anpassungswerte C und C_{tr} wurden eingeführt, um unterschiedliche, insbesondere tieffrequente Geräuschspektren zu berücksichtigen wie das so genannte Rosa Rauschen (entspricht den normalen Umgebungsgeräuschen) und Straßenverkehrsgeräusche.

Beispiele für die diesbezüglichen Geräuschquellen:

- Spektrum-Anpassungswert C
- („Rosa Rauschen“):
 - Wohnaktivitäten (Reden, Musik, Radio, TV)
 - Kinderspielen
 - Schienenverkehr mit mittlerer und hoher Geschwindigkeit
 - Autobahnverkehr > 80 km/h
 - Düsenflugzeug in kleinem Abstand

- Betriebe, die überwiegend mittel- und hochfrequenten Lärm abstrahlen
- Spektrum-Anpassungswert C_{tr} :
 - Städtischer Straßenverkehr
 - Schienenverkehr mit geringer Geschwindigkeit
 - Propellerflugzeug
 - Düsenflugzeug in großem Abstand
 - Discomusik
 - Betriebe, die überwiegend tief- und mittelfrequenten Lärm abstrahlen

Die Angabe der Werte erfolgt im Format: $R_w(C;C_{tr})$, z. B.: $R_w(C;C_{tr}) = 35(-1;-4)$ dB.

Die Spektrum-Anpassungswerte werden im CE-Zeichen angegeben. Bauaufsichtlich gefordert sind sie aber noch nicht.

Lichtdurchlässigkeit T_v bzw. T_{D65}

Die Lichtdurchlässigkeitswerte T_v nach DIN EN 410 bzw. T_{D65} nach DIN EN 1873 geben den Anteil des für das menschliche Auge sichtbaren Lichtes an, der durch die Verglasung hindurchgeht. Je größer der Wert, desto lichtdurchlässiger ist die Verglasung.

Ultraviolette Lichtdurchlässigkeit T_{uv}

Der Wert der ultravioletten Lichtdurchlässigkeit t_{uv} nach DIN EN 410 gibt den Anteil der für das menschliche Auge nicht sichtbaren UV-Strahlung an, der durch die Verglasung hindurchgeht. Je größer der T_{uv} -Wert, desto durchlässiger ist die Verglasung für diese Strahlung.

Luftdurchlässigkeits-Klassen für Fenster

In Abhängigkeit von der Luftmenge, die bei einer Prüfung nach DIN EN 1026 durch alle vorhandenen Fugen eines Fensters ausgetauscht wird, erfolgt die Einstufung der Fenster in Klassen nach DIN EN 12207. VELUX Fenster² der aktuellen Generation erreichen die Luftdurchlässigkeits Klasse 4 nach DIN EN 12207.

Luftdurchlässigkeits-Klassen für Lichtkuppeln

In Abhängigkeit von der Luftmenge, die bei einer Prüfung nach DIN EN 12153 durch alle vorhandenen Fugen einer Lichtkuppel ausgetauscht wird, erfolgt die Einstufung der Lichtkuppeln in Klassen. Bei zu öffnenden Lichtkuppeln wie bei Fenstern nach DIN EN 12207, bei allen anderen nach DIN EN 12152.

Das CE-Zeichen

Seit 1. Februar 2010 müssen die Hersteller alle Fenster und Lichtkuppeln im gesamten Gebiet der Europäischen Gemeinschaft mit dem CE-Zeichen versehen.

Das CE-Zeichen enthält – wie bisher das Ü-Zeichen – Informationen über die wesentlichen technischen Werte des Fensters. Da, anders als im Ü-Zeichen, im CE-Zeichen jeweils die Nennwerte statt der Bemessungswerte angegeben werden, können die Angaben zum Teil abweichen. Regeln für die Bemessungswerte sind in den entsprechenden Normen zu finden, z. B. DIN 4108-4 für Wärmedämmwerte und DIN 4109 für Schalldämmwerte.

Alle auf dem CE-Zeichen angegebenen technischen Werte sind entweder von neutralen Instituten geprüft bzw. bestätigt oder entsprechend der Produktnorm DIN EN 14351-1 bzw. DIN EN 1873 ermittelt. Mit original VELUX Dach- und Flachdach-Fenstern und Lichtkuppeln haben Sie also die Sicherheit, dass die Fenster den gesetzlichen Vorschriften entsprechen.

Die zum 1. Juli 2013 gültig gewordene Bauproduktenverordnung (Verordnung EU Nr. 305/2011) löst die bisher geltende Bauproduktenrichtlinie (89/106/EWG) ab. Alle VELUX Produkte entsprechen den Anforderungen der neuen Bauproduktenverordnung.

Die CE-Dokumentation erfolgt als Leistungserklärung. Diese finden Sie unter velux.de/service/ce-zeichen

Weitere Informationen unter velux.de/info/...

7050 Empfehlung für die Anschlüsse von Schallschutz-Fenstern

7095 Erläuterung der technischen Werte

¹ Kelvin ist eine Temperatur-Skala wie Celsius oder Fahrenheit. Die Temperatur-Abstände von Grad zu Grad sind wie bei Celsius, nur beginnt die Kelvin-Skala beim absoluten Nullpunkt = ca. -273° (z. B. 0 °C = 273 K, 10 °C = 283 K, ein Temperaturunterschied von 10 K ist identisch mit einem Temperaturunterschied von 10 °C usw.)

² Gilt nicht für GTU SK10, sowie GGU/GPU in der Größe PK10, die die Luftdurchlässigkeits Klasse 3 erreichen

Automatische Produkte	1
Lichtlösungen	2
Dachfenster, Zubehör	3
Modernisierung, Austausch	4
Einbauprodukte	5
Innenfutter	6
Rollläden, Hitzeschutz-Markisen	7
Sonnen- und Insektenschutz	8
Flachdach-Lösungen	9
Tageslicht-Spot	10
RWA	11
Services	12
Weitere Infos, Sonderanfertigungen	13

Material

Entscheiden Sie sich für das passende Innen- und Außenmaterial des neuen Dachfensters

Rahmenmaterialien

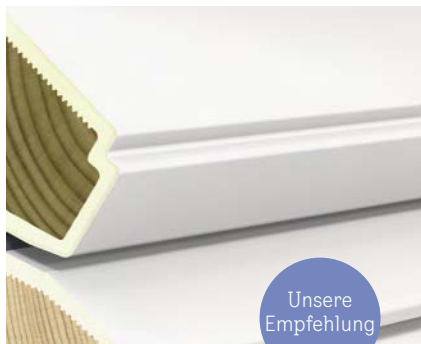

VELUX Kunststoff-Fenster

Flügel und Blendrahmen bestehen aus einem Holzkern, der nahtlos mit Kunststoff (Polyurethan) umgossen ist.

Durch den abschließend aufgetragenen sehr hochwertigen 2-Komponenten-Lack¹ haben VELUX Kunststoff-Fenster eine besonders hohe Oberflächenqualität, sind kratzfest und haben eine extrem lange Lebensdauer.

Einsatzbereich

Für Räume, in denen ein weißes, sehr pflegeleichtes Fenster gewünscht wird oder eine hohe Luftfeuchtigkeit anfällt (z. B. Bad).

Pflegehinweis

Die Oberfläche ist wartungsfrei. VELUX Kunststoff-Fenster müssen auch nach vielen Jahren nicht nachbehandelt werden.



VELUX Holzfenster, weiß lackiert

Flügel und Blendrahmen bestehen aus massivem Kiefernholz.

Die Oberflächenlackierung besteht aus zwei Schichten besonders hochwertigem lösungsmittelfreiem Weiß-Lack.¹

Einsatzbereich

Für Räume, in denen ein weißes Fenster mit hervorragender Holzqualität gewünscht wird.

Pflegehinweis

Wir empfehlen, weiß lackierte VELUX Holzfenster alle 7 Jahre nachzubehandeln (schleifen und nachlackieren).



VELUX Holzfenster, klar lackiert

Flügel und Blendrahmen bestehen aus massivem Kiefernholz.

Die Oberflächenlackierung besteht aus hochwertigem, lösungsmittelfreiem Klar-Lack.

Einsatzbereich

Für Räume, in denen mit hervorragender Holzqualität und -optik Akzente gesetzt werden sollen.

Pflegehinweis

Wir empfehlen, klar lackierte VELUX Holzfenster alle 4 Jahre nachzubehandeln (schleifen und nachlackieren).

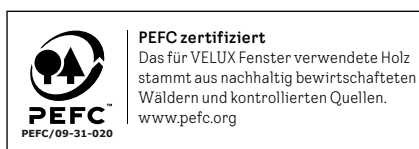

Gesundes Wohnen durch hochwertige Materialien und nachhaltige Produkte: Die VELUX Fenster GGU, GGL, GPU, GPL wurden vom renommierten Institut Eurofins getestet und als emissionsarm und gesundheitlich unbedenklich deklariert.

¹ Lackierung im Farbton NCS 0500-N entspricht in etwa RAL 9003

Außenabdeckungen



Aluminium



Kupfer



Titanzink



Alu Color

Außenabdeckungen und Eindeckrahmen für VELUX Dachfenster gibt es in verschiedenen hochwertigen Materialien.

Die Standard-Abdeckung Aluminium ist einbrennlackiert, grau NCS S 7500-N (entspricht in etwa RAL 7043 in der Farbreihe „Klassik“ bzw. 3500 in der Farbreihe „Design“). Farblich lackierte Außenabdeckungen sind nahezu in jedem gewünschten RAL- oder NCS-Farbtönen (außer Metallic- und Perleffekt-Farben) lieferbar.

Zusätzlich empfehlen wir für den Anschluss Ihres Fensters an das Dach VELUX Dämm- und Anschlussprodukte. Weitere Informationen ab Seite 208.

Weitere Informationen unter velux.de/info/...

- 6750 Eurofins Emissions-Zertifikat: VELUX Dachfenster als besonders emissionsarm getestet
- 7054 Details zu Sonderlackierungen in speziellen RAL- oder NCS-Farbtönen
- 7066 Endlackierung je nach Feuchtigkeitsbelastung in regelmäßigen Intervallen pflegen
- 7089 Merkblatt: Holzqualität

Bedienvarianten

Wählen Sie den gewünschten Wohnkomfort für Ihre Kunden



Die einfache Bedienung auf Knopfdruck

Für alle, die Wert auf Komfort legen:

- Elektrisch oder solarbetrieben:
 - Dachfenster
 - Röllläden
 - Hitzeschutz-Markisen
 - Sonnenschutzprodukte
- Dachfenster schließen automatisch bei Regen
- Steuerung per mitgeliefertem Funk-Wandschalter oder VELUX Touch (separat erhältlich)

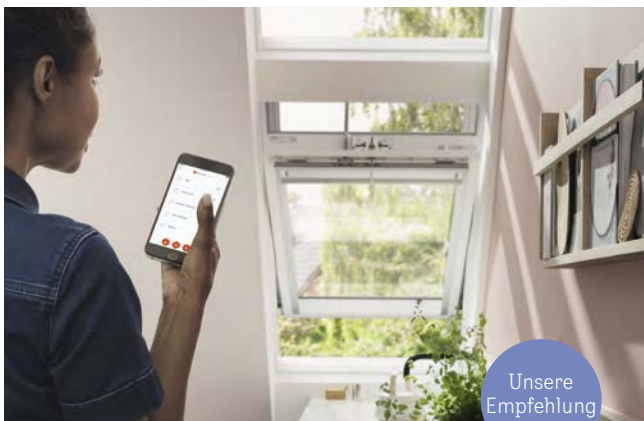

Die komfortable Bedienung per Smartphone oder Sensorsteuerung

Für alle, die Wert auf höchsten Bedienkomfort und ein gesundes Raumklima legen:

- Elektrisch oder solarbetrieben:
 - Dachfenster
 - Röllläden
 - Hitzeschutz-Markisen
 - Sonnenschutzprodukte
- Dachfenster schließen automatisch bei Regen
- Steuerung mit VELUX App Control (gratis beim Kauf eines automatischen Fensters¹) oder VELUX ACTIVE with NETATMO (separat erhältlich)



Die manuelle Bedienung

Für alle, die Wert auf Funktionalität legen:

- Manuell bedienbar:
 - Dachfenster
 - Hitzeschutz-Markisen Tageslicht
 - Sonnenschutzprodukte

¹ Gilt für elektrisch oder solarbetriebene Dachfenster GGU, GGL, GPU und GGLS sowie Flachdach-Fenster CVU und CVP. Mehr Infos unter [velux.de/kostenfreie-app-control](https://www.velux.de/kostenfreie-app-control)



Mehr Komfort für Ihre Kunden – mehr Geschäft für Sie

Ob Fenster, Hitzeschutz, Sonnenschutz oder intelligentes Zubehör, alle automatischen VELUX Solar-/Elektro-Produkte bieten Ihren Kunden mehr Wohnkomfort, Energieeinsparungen sowie gesundes Raumklima und Ihnen ein attraktives Zusatzgeschäft ohne großen Mehraufwand.

Der Einbau ist genauso einfach wie bei manuellen Produkten. Ein Elektriker wird für die normalen Anforderungen nicht benötigt. Jedes VELUX Solar-/Elektro-Produkt wird mit einem ab Werk vorprogrammierten Funk-Wandschalter ausgeliefert, mit dem es nach dem Einbau sofort bedient werden kann. Das macht die Installation sehr einfach.

Die Vorteile von VELUX Solar-/Elektrofenstern



Sorgenfrei

Dank Regensensor schließt das Fenster bei einsetzendem Regen automatisch



Ästhetisch und leise

Durch den integrierten, sehr leisen Motor auch ideal für die Nachtlüftung



Komfortabel

Lüftung durch bequemes Öffnen und Schließen mit nur einem Knopfdruck



Hitze- & Sonnenschutz

Einfache Kombination mit automatischen Rollläden, Hitze- und Sonnenschutzprodukten



Gesundes Raumklima

Intelligente Steuerungen sorgen für ein gesünderes Raumklima (optional erhältlich)



Sofort starten

Mitgelieferter vorprogrammierter Funk-Wandschalter ermöglicht sofortige Bedienung



Einfacher und schneller Einbau

Dank Vormontage ist der Einbau von Solarprodukten so einfach wie bei manuellen Fenstern



Ideal auch für die Modernisierung

Solarprodukte sind besonders geeignet für den Fensteraustausch – dank kabelloser Montage

1
Automatische
Produkte

2
Lichtlösungen

3
Dachfenster,
Zubehör

4
Modernisierung,
Austausch

5
Einbauprodukte

6
Innenfutter

7
Rollläden,
Hitzeschutz-
Markisen

8
Sonnen- und
Insekten-
schutz

9
Flachdach-
Lösungen

10
Tageslicht-
Spot

11
RWA

12
Services

13
Weitere
Infos,
Sonderan-
fertigungen

Einbauprodukte

Die wichtigsten Produkteigenschaften

Das VELUX Einbausystem umfasst eine Reihe von Produkten, die den Einbau qualitativ hochwertig, aber dennoch einfach und sicher machen.

Jedes Bauteil wurde exakt auf die jeweilige Fenstergröße abgestimmt, um eine zuverlässige und langlebige Installation sicherzustellen. Durch dieses perfekt abgestimmte System gewährleisten die VELUX Einbauprodukte eine Gesamtlösung, welche hinsichtlich Qualität, Geschwindigkeit und Sicherheit keine Wünsche offen lässt.

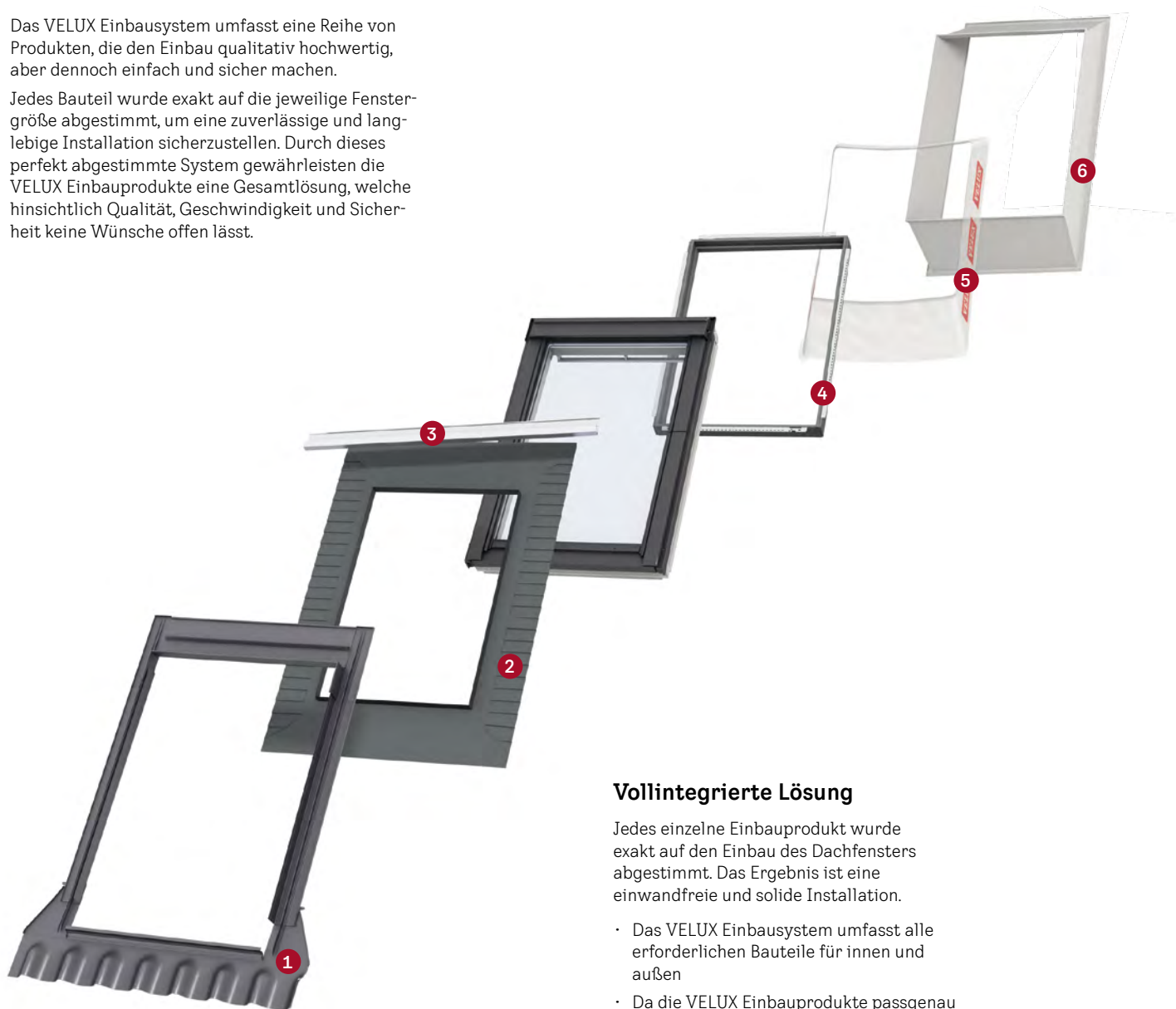

Vollintegrierte Lösung

Jedes einzelne Einbauprodukt wurde exakt auf den Einbau des Dachfensters abgestimmt. Das Ergebnis ist eine einwandfreie und solide Installation.

- Das VELUX Einbausystem umfasst alle erforderlichen Bauteile für innen und außen
- Da die VELUX Einbauprodukte passgenau gefertigt werden, läuft der gesamte Einbauprozess schnell und zuverlässig ab
- Durch den modularen Aufbau ist sichergestellt, dass keine Phasen des Einbauprozesses übersehen werden
- Mit den VELUX Einbauprodukten lässt sich im Handumdrehen ein dichter und energieeffizienter Einbau realisieren

Welches Produkt hat welchen Lieferumfang?



	ED_1000	ED_2000	BDX 2000	BFX 1000	BBX 0000	LSB/LSC/LSD 2000
1 VELUX Eindeckrahmen Für den schnellen und sicheren Anschluss an das Dach außen.	✓	✓				
2 Anschlusschürze BFX Der regensichere Anschluss des Fensters erfolgt schnell und einfach mit der plissierten, diffusionsoffenen VELUX Anschlusschürze BFX, die mit Butylklebeband ausgestattet ist – für eine sichere Befestigung am Blendrahmen.	✓	✓	✓	✓		
3 Wasserableitrinne Die Ableitung oberhalb des Fensters auftretender Feuchtigkeit in das benachbarte Sparrenfeld wird durch die beiliegende Wasserableitrinne gewährleistet.	✓	✓	✓	✓		
4 Dämm- und Anschluss-Set BDX Der BDX Dämm- und Anschlussrahmen sorgt für eine noch bessere Dämmung. Der Fenster-Blendrahmen wird warm eingepackt und schädliche Wärmebrücken werden vermieden. Der Bildung von Kondenswasser wird dadurch nachhaltig entgegengewirkt.		✓	✓			
5 Dampfspererschürze BBX Der Anschluss des Fensters an die Luftdichtheitsschicht und Dampfsperre ist mit der BBX Dampfspererschürze bequem und sicher herzustellen. Tauwasserschäden werden vermieden.					✓	✓
6 Innenfutter LSB/LSC/LSD Vorgefertigte Innenfutter zum einfachen und vollständigen Inneneinbau						✓

Rollläden, Hitzeschutz-Markisen und Sonnenschutzprodukte für Sommer- und Winterkomfort

VELUX Dachfenster füllen das Zuhause mit Tageslicht und frischer Luft. Der richtige Wetter- und Sonnenschutz sorgt außerdem für angenehmes Raumklima und Wohnambiente und hilft beim Energiesparen

Wetter- und Hitzeschutz außen

- Rollläden
- Hitzeschutz-Markisen

Sitzen außen vor den Fensterscheiben und bieten deshalb optimalen Schutz des Innenraumes. Die Hitze wird vor dem Eindringen gestoppt, Regen und Hagelgeräusche werden ausgeblendet.

Wählen Sie ein Hitzeschutzprodukt

Mehr Infos ab Seite 224



Rollläden + Wabenplissee

Bis zu **5,3°** kühler im Sommer¹ +
Wärmeenergie sparen im Winter

¹ Daten aus einem simulierten südorientierten Raum mit zwei VELUX Dachfenstern GGU 66 in der Größe MK06 (78,0 x 117,8 cm), Juli – August 2023, aufgenommen in München. Basierend auf einer Studie von VELUX 2023 über die Auswirkungen von Zubehör im Sommer



Sonnenschutz innen

- Rollos
- Jalousien

Sie vervollständigen den Raum dank ihrer dekorativen Funktion und der besonders individuellen Regulierung von Tageslicht zum Schutz vor Blendung, neugierigen Nachbarn und für einen gesunden Schlaf.

In der kühlen Jahreszeit helfen sie dabei die Wärme im Raum zu halten – für eine Wohlfühlatmosphäre.

Wählen Sie ein innen liegendes Sonnenschutzprodukt

Mehr Infos ab Seite 258

Für den besten Komplettschutz Insektenschutz-Rollos ergänzen

Mehr Infos ab Seite 276



Neben dem im Lieferumfang enthaltenen Funk-Wand-schalter bieten wir für solar- und elektrisch betriebene VELUX Produkte intelligente Steuerungen, die jeden Bedarf an Bedien- und Wohnkomfort abdecken.

Automatische Produkte

Vorteile von automatischen VELUX Produkten	44
Durch Sonnenenergie betrieben: VELUX Solarfenster	46
Intelligente Steuerungen für jeden Bedarf	47
VELUX ACTIVE with NETATMO: Besseres Raumklima – ganz automatisch	48
Zubehör für automatische VELUX Produkte	50
Nachträgliche Automatisierung	52

Automatische Produkte	1
Lichtlösungen	2
Dachfenster, Zubehör	3
Modernisierung, Austausch	4
Einbauprodukte	5
Innenfutter	6
Rollläden, Hitzeschutz, Markisen	7
Sonnen- und Insekten-schutz	8
Flachdach-Lösungen	9
Tageslicht-Spot	10
RWA	11
Services	12
Weitere Infos, Sonderanfertigungen	13

Vorteile von automatischen VELUX Produkten

Neben unseren manuell bedienbaren Produkten bieten wir auch eine Vielfalt an elektrischen und solarbetriebenen Dachfenstern und Zubehör-Produkten an.

Ihre Kunden können ganz nach Ihren individuellen Bedürfnissen eine komfortable Bedienung per Knopfdruck oder über das Smartphone genießen, um die Menge an Tageslicht und frischer Luft in ihrem Zuhause zu steuern. Bei Bedarf sorgt unser intelligentes Zubehör automatisch für ein optimales Raumklima.



Einfache Lüftung und Tageslichtregulierung

Lüften und den Tageslicheinfall steuern war noch nie so einfach. Ihre Kunden müssen nicht mehr an ihren VELUX Produkten stehen, um diese zu öffnen oder zu schließen – VELUX Solar- und Elektroprodukte lassen sich ganz einfach mit nur einem Knopfdruck fernbedienen.

Alles immer unter Kontrolle

Stellen Sie sich vor, Ihre Kunden könnten die Fenster öffnen und schließen, wo immer sie sind. Mit unseren automatischen Produkten hat man zu Hause oder unterwegs noch mehr Kontrolle über die Dachfenster und das Zubehör. Ihre Kunden haben die volle Kontrolle – jederzeit.





Nie mehr Angst vor schlechtem Wetter

Mit dem Regensensor können Ihre Kunden ganz beruhigt sein – er schließt die Dachfenster bei Regen automatisch und schützt so das Haus vor Wasserschäden.

Automatischer Hitzeschutz

Unsere automatischen Hitzeschutz-Produkte halten die Wärme von außen ab und sind ideal kombinierbar mit automatischen Dachfenstern. In Kombination mit unserem intelligentem Zubehör schützen sie aufgrund externer Wetterdaten sogar proaktiv vor Überhitzung.



Automatische Produkte	1
Lichtlösungen	2
Dachfenster, Zubehör	3
Modernisierung, Austausch	4
Einbauprodukte	5
Innenfutter	6
Rollläden, Hitzeschutz-Markisen	7
Sonnen- und Insektenschutz	8
Flachdach-Lösungen	9
Tageslicht-Spot	10
RWA	11
Services	12
Weitere Infos, Sonderanfertigungen	13



Durch Sonnenenergie betrieben: VELUX Solarfenster

Unser solarbetriebenes Dachfenster nutzt die erneuerbare Energie der Sonne als Stromquelle – für den kabellosen Einbau.

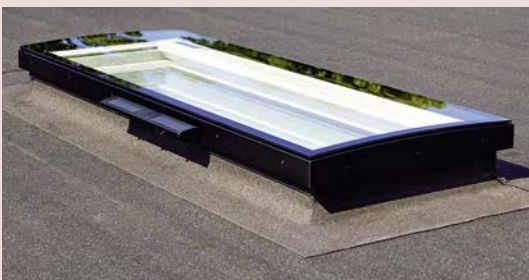

Der Hochleistungs-Akku wird über eine außen am Fenster angebrachte Solarzelle geladen.

Vom Tageslicht angetrieben

Durch die Nutzung erneuerbarer Energie bieten unsere Solarfenster eine umweltfreundliche Lösung, die Ihre Kunden unabhängig macht. Da keine Kabel verlegt werden müssen, sind Solarprodukte ideal für die Modernisierung.

Zuverlässig auch bei bewölktem Himmel

Mit einer integrierten Solarzelle auf der Außenseite generiert das Fenster den ganzen Tag über Energie, auch wenn es bewölkt ist. Es wird genauso intensiv getestet wie unsere elektrischen Dachfenster, um über Jahre hinweg eine zuverlässige Leistung zu gewährleisten.

Einfache Steuerung für jedermann

Rüsten Sie VELUX Solarfenster mit VELUX App Control oder VELUX ACTIVE with NETATMO nach. Damit sichern Sie Ihren Kunden noch mehr Komfort und sich ein attraktives Zusatzgeschäft ohne Mehraufwand.

Intelligente Steuerungen für jeden Bedarf

Alle VELUX Solar-/Elektro-Produkte können mit intelligentem Zubehör aufgerüstet werden, um die Bedienung zu erleichtern und noch mehr Vorteile zu genießen.



**VELUX Wandschalter
(KLI 311/312/313)**

Für eine einfache vor-programmierte Steuerung



**VELUX Touch
(KLR 300)**

Für eine komfortable Bedienung Zuhause



**VELUX App Control
(KIG 300)**

Für eine Steuerung des Zuhauses von überall



**VELUX ACTIVE with NETATMO
(KIX 300)**

Für ein besseres Raumklima – ganz automatisch

Parallel verwendbar zu anderen VELUX Steuerungen (io-homecontrol)	✓	✓	✓	✓
Gruppensteuerung	✓	✓	✓	✓
Ansteuerung mehrerer verschiedener VELUX Produkte (z. B. Fenster und Rollläden)		✓	✓	✓
Zeitprogramme			✓	✓
Benötigt WLAN			✓	✓
Bequeme Bedienung aller VELUX Solar-/Elektro-Produkte per Smartphone-App			✓	✓
Sprachsteuerung für alle VELUX Solar-/Elektro-Produkte			✓	✓
Proaktiver Hitzeschutz auf Basis von Live-Wetterdaten			✓	✓
Intelligente Sensorsteuerung für ein optimales Raumklima				✓
Zeitbericht über Raumklima-Qualität				✓

Lieferumfang und Preis (ohne MwSt.)	Bei allen VELUX Solar-/Elektro-Produkten enthalten	1x Touch-Pad inkl. Wandhalterung	1x Internet Gateway	1x Internet Gateway 1x Raumklima-Sensor 1x Schalter für Abwesenheit
		108,- €	102,- €	205,- €

Alle Preise sind UVP ohne MwSt.

- 1 Automatische Produkte
- 2 Lichtlösungen
- 3 Dachfenster, Zubehör
- 4 Modernisierung, Austausch
- 5 Einbauprodukte
- 6 Innenfutter
- 7 Rollläden, Hitzeschutz-Markisen
- 8 Sonnen- und Insektenschutz
- 9 Flachdach-Lösungen
- 10 Tageslicht-Spot
- 11 RWA
- 12 Services
- 13 Weitere Infos, Sonderanfertigungen

VELUX ACTIVE with NETATMO: Besseres Raumklima – ganz automatisch

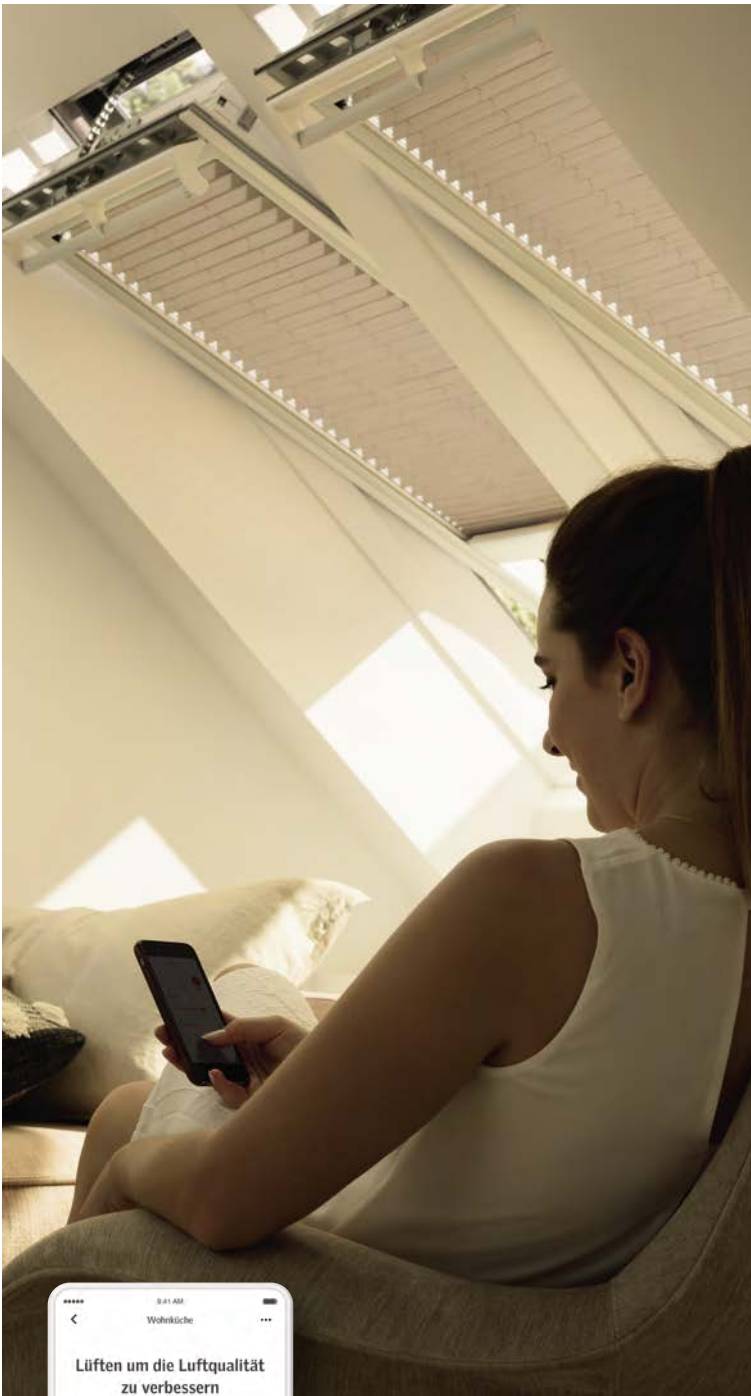

VELUX ACTIVE
WITH
Netatmo



Sensorgesteuerte Lüftung

VELUX ACTIVE misst Raumtemperatur, Luftfeuchtigkeit und CO₂-Gehalt im Zuhause und steuert die Belüftung, um für ein angenehmes und gesundes Raumklima zu sorgen. Dank dem Regensensor schließen die Fenster bei Regen sofort.



Live-Wetterdaten

VELUX ACTIVE nutzt externe Wetterdaten, um proaktiv zu lüften bzw. die Solar-/Elektro-Rollläden und -Markisen rechtzeitig zu schließen und so das Zuhause an heißen Tagen vor übermäßiger Hitze zu schützen.



Volle Kontrolle per App

Erhalten Sie die volle Kontrolle über alle elektrisch- und solarbetriebenen VELUX Produkte mit der intuitiven VELUX ACTIVE with NETATMO App oder nutzen Sie die Sprachsteuerung über Apple HomeKit oder Hey Google.



Schalter für Abwesenheit

Ermöglicht es Ihnen alle elektrisch- und solarbetriebenen VELUX Dachfenster mit nur einem Knopfdruck zu schließen, wenn Sie das Haus verlassen.



Zeitplan-Funktionen

Erstellen Sie individuelle Zeitpläne für die Bedienung der elektrisch- und solarbetriebenen VELUX Produkte abseits der automatischen Steuerung.



Zeitbericht über Raumklima-Qualität

Mit der Übersicht lässt sich auf einen Blick erkennen, welche Qualität das Raumklima z. B. in den letzten 7 Tagen hatte. Darauf basierend gibt VELUX ACTIVE Empfehlungen wie sich das Raumklima optimieren lässt.



Gruppen- und Raumeinstellungen

Gleiche Produkte lassen sich gruppieren, um z. B. alle Rollläden gleichzeitig zu steuern. Jedes Produkt lässt sich auch einem Raum zuordnen, z. B. Schlafzimmer, um individuelle Abläufe pro Raum festzulegen.



Schnelles Lüften

Alle Dachfenster lassen sich jetzt mit nur einem Fingertipp öffnen zum Lüften des gesamten Zuhauses. Nach voreinstellbarer Zeit schließen alle Fenster wieder automatisch.

Automatische Produkte	1
Lichtlösungen	2
Dachfenster, Zubehör	3
Modernisierung, Austausch	4
Einbauprodukte	5
Innenfutter	6
Rollläden, Hitzeschutz-Markisen	7
Sonnen- und Insekten-schutz	8
Flachdach-Lösungen	9
Tageslicht-Spot	10
RWA	11
Services	12
Weitere Infos, Sonderanfertigungen	13

VELUX ACTIVE Raumklima-Steuerung KIX 300

Alles, was Sie brauchen ist im Lieferumfang enthalten:



1. Raumklima-Sensor: misst Raumtemperatur, Luftfeuchtigkeit und CO₂-Gehalt der Luft und überträgt sie an das Gateway. Zur optimalen Nutzung von VELUX ACTIVE wird ein Raumsensor pro Raum mit elektrisch- und solarbetriebenen VELUX Produkten empfohlen. Zur Erweiterung des ACTIVE System auch als Einzelprodukt erhältlich (KLA 300).



2. Das Gateway: das „Herzstück“ des VELUX ACTIVE Systems. Es verbindet die automatischen Produkte mit Ihrem WLAN-Router (Internet), Raumklima-Sensor und Schalter für Abwesenheit. Darüber hinaus wird auch auf externe Wetterdienstdaten zugegriffen.

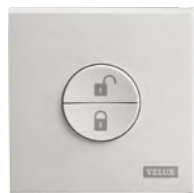

3. Der Schalter für Abwesenheit: schließt alle Fenster mit einem einzigen Knopfdruck bis zur erneuten Betätigung. Zur Erweiterung des ACTIVE Systems auch als Einzelprodukt erhältlich (KLN 300).

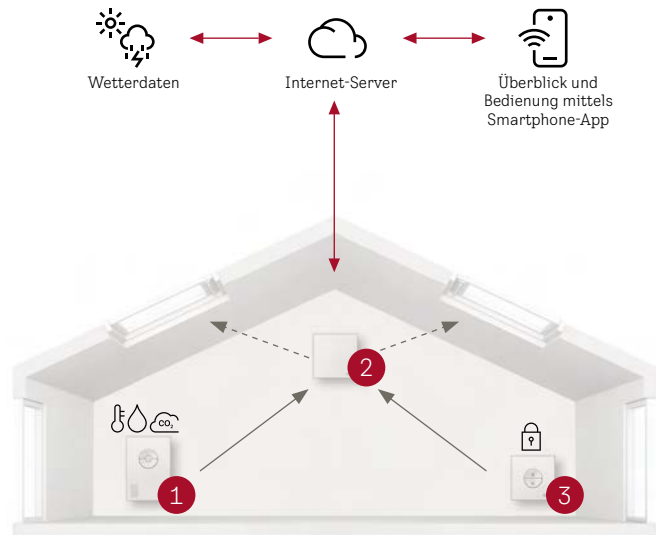

Der Download der VELUX ACTIVE App für Android und Apple ist kostenlos aus dem jeweiligen App-Store. Die App ist für iOS 9.0 oder höher im Apple App Store und für Android 5.0 oder höher bei Google Play verfügbar.

Die Installation ist einfach: die Einrichtung erfolgt in wenigen Schritten über das WLAN. Mehr Information unter velux.de/support

Wichtige Hinweise

- In die automatische Steuerung kann jederzeit manuell eingegriffen werden. Entweder per VELUX Wandschalter oder per ACTIVE App
- Gateway – Mobilfunk-Spezifikationen: Kompatibel mit WiFi 802.11 b/g/n (2.4 GHz)
Unterstützte Sicherheit: Offen/WEP/WPA/WPA2-persönlich (TKIP und AES)
Fernfunkkommunikation zwischen dem Gateway und den Raumklima-Sensoren, Schaltern für Abwesenheit, Dachfenstern, Sonnenschutzprodukten und Rollläden
- Raumsensor – Sensoren und Werte:
Temperatur: Spanne von 0°C bis 50°C, Genauigkeit: ± 0,3°C
Luftfeuchtigkeit: Spanne von 0 bis 100 %, Genauigkeit: ± 3 %
CO₂ Messung: Spanne von 0 bis 5.000 ppm, Genauigkeit: ± 50 ppm oder ± 5 %
- Kostenlose App: keine Abo-Gebühren. Zugänglich von mehreren Geräten
- Hardware-Anforderungen: WLAN-Router und Internetzugang.
Öffentliche Hotspots werden nicht unterstützt
- Mehr Informationen unter velux.de/active

Hinweis zu Somfy

- Kompatibel mit innen und außen liegenden Hitze- und Sonnenschutzprodukten von Somfy mit dem io-homecontrol®-Funkstandard¹



¹ Die Kompatibilität der Produkte ist über den jeweiligen Hersteller zu prüfen

Zubehör für automatische VELUX Produkte

Bedienungsmöglichkeiten

VELUX App Control

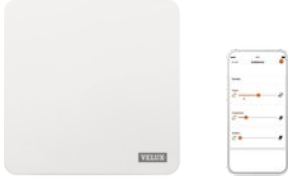

Ermöglicht die Bedienung aller VELUX Solar-/Elektro-Produkte von überall per Smartphone oder per Sprachsteuerung durch Kompatibilität zu dem Sprachassistenten Google Assistant oder Apple HomeKit®.

Lieferumfang: 1 Internet Gateway.

Nachträglich aufrüstbar zu einer VELUX ACTIVE Raumklima-Steuerung (Raumklima-Sensor KLA 300 und Schalter für Abwesenheit KLN 300 separat bestellbar).

KIG 300	5 AT	102,-
----------------	------	-------

VELUX ACTIVE Raumklima-Steuerung



Ermöglicht die Bedienung aller VELUX Solar-/Elektro-Produkte von überall per Smartphone oder per Sprachsteuerung durch Kompatibilität zu dem Sprachassistenten Google Assistant oder Apple HomeKit®. Zusätzlich sorgt die intelligente Sensorsteuerung durch automatisches Schließen und Öffnen der VELUX Solar-/Elektro-Produkte für ein gesundes Innenraumklima (io-homecontrol®).

System enthält: 1 Raumklima-Sensor, 1 Schalter für Abwesenheit und 1 Internet Gateway.

KIX 300	5 AT	205,-
----------------	------	-------

VELUX Touch



Touchscreen-Fernbedienung für alle VELUX Solar-/Elektro-Produkte.

Ermöglicht Produktgruppierung und das automatische Schließen geöffneter Fenster nach voreinstellbaren Zeiten. Funktioniert ohne WLAN.

Empfehlung: 1 VELUX Touch pro Raum

KLR 300	5 AT	108,-
----------------	------	-------

Funk-Wandschalter Fenster



Einsetzbar für VELUX Fenstermotoren (io-homecontrol®). Zur kabellosen Ansteuerung eines Solar-/Elektro-Fensters oder einer -Fenstergruppe.

KLI 311	5 AT	30,-
----------------	------	------

Hinweis

Tipp

Antworten auf häufig gestellte Fragen sowie Anleitungen und Videos zu unseren automatischen Produkten finden Sie online unter velux.de/support

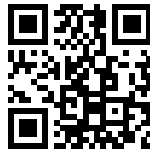

VELUX ACTIVE Raumklima-Sensor



Zusätzlicher Raumklima-Sensor für die intelligente Steuerung weiterer Räume einer VELUX ACTIVE Raumklima-Steuerung. Enthält Sensorik zur Messung der Feuchtigkeit, Temperatur und CO₂-Gehalt der Raumluft.

Der Raumklima-Sensor wird kabellos an einer Wand angebracht.

Eine VELUX ACTIVE Raumklima-Steuerung kann auf maximal 10 Raumklima-Sensoren erweitert werden.

KLA 300	5 AT	75,-
----------------	------	------

Funk-Wandschalter Sonnenschutz



Einsetzbar für innen liegende VELUX Solar-/Elektro-Sonnenschutzprodukte (io-homecontrol®). Zur kabellosen Ansteuerung eines innen liegenden Sonnenschutzprodukts oder einer Gruppe mit innen liegenden Sonnenschutzprodukten.

KLI 312	5 AT	30,-
----------------	------	------

VELUX ACTIVE Schalter für Abwesenheit



Zusätzlicher Schalter für eine VELUX ACTIVE Raumklima-Steuerung. Mit dem Schalter für Abwesenheit können die Lüftungsalgorithmen von VELUX ACTIVE ausgeschaltet werden und VELUX ACTIVE belüftet nur über die VELUX Lüftungsklappe. Bei Betätigung schließen alle VELUX Solar-/Elektro-Fenster automatisch.

Eine VELUX ACTIVE Raumklima-Steuerung kann mit maximal 5 Schaltern für Abwesenheit erweitert werden.

KLN 300	5 AT	46,-
----------------	------	------

Funk-Wandschalter Hitzeschutz



Einsetzbar für VELUX Solar-/Elektro-Rollläden und -Markisen (io-homecontrol®). Zur kabellosen Ansteuerung eines außen liegenden Hitzeschutzprodukts oder einer Gruppe mit außen liegenden Hitzeschutzprodukten.

KLI 313	5 AT	30,-
----------------	------	------

Alle Preise sind UVP in Euro ohne MwSt.

Automatische Produkte	1
Lichtlösungen	2
Dachfenster, Zubehör	3
Modernisierung, Austausch	4
Einbauprodukte	5
Innenfutter	6
Rollläden, Hitzeschutz-Markisen	7
Sonnen- und Insekten-schutz	8
Flachdach-Lösungen	9
Tageslicht-Spot	10
RWA	11
Services	12
Weitere Infos, Sonderanfertigungen	13



Nachträgliche Automatisierung

Für Fenster der Größen CK04 – UK10

Solar-Nachrüst-Set

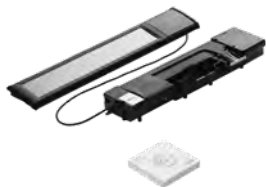

KSX 100K	5 AT	300,-
-----------------	------	-------

Für Schwingfenster GGU/GGL CK04 – UK10.
Bestehend aus sehr leisem Fenstermotor mit max. 20 cm Hub, integrierter Batterie, Solarpanel, mit Regensensor und VELUX Funk-Wandschalter zum einfachen Öffnen und Schließen.
Nicht für Schallschutz-Fenster und Sicherheitsfenster.
Zusätzlich können folgende VELUX Produkte kombiniert werden: Solar-Rollladen oder Solar-Hitzeschutz-Markise¹ und ein innen liegendes Solar-Sonnenschutzprodukt.²

Elektro-Nachrüst-Motor



KMG 100K	5 AT	190,-
-----------------	------	-------

Für Schwingfenster GGU/GGL CK04 – UK10.
Bestehend aus Fenstermotor, Regensensor und Funk-Wandschalter.
Bei Nachrüstung elektrischer Sonnenschutzprodukte können diese direkt an der integrierten Anschlussbox angeschlossen werden.
Nur in Kombination mit KUX 110.
Nicht für Schallschutz-Fenster und Sicherheits-Fenster.

Für Fenster der Größen 102 – 810/C02 – U10 sowie Fenster VU/VL

Solar-Nachrüst-Set



KSX 100	5 AT	300,-
----------------	------	-------

Für Schwingfenster GGU/GGL 102 – 810/C02 – U10 sowie VL Y und VU Y.
Bestehend aus Fenstermotor mit max. 20 cm Hub, integrierter Batterie, Solarpanel, mit Regensensor und VELUX Funk-Wandschalter zum einfachen Öffnen und Schließen.
Nicht für Schallschutz-Fenster und GGL „FAVORIT ENERGY“.
Zusätzlich können folgende VELUX Produkte kombiniert werden: Solar-Rollladen (ab Größe F04 bzw. Y43) und ein innen liegendes Solar-Sonnenschutzprodukt². Solar-Hitzeschutz-Markisen SSS/MSL sind unter Verwendung des Solarreglers ZOZ 246 ebenfalls kompatibel.

Elektro-Nachrüst-Motor



KMG 100	5 AT	190,-
----------------	------	-------

Für Schwingfenster GGU/GGL 102/ C02 – 810/U10 sowie VL Y und VU Y.
Bestehend aus Fenstermotor, Regensensor und Funk-Wandschalter.
Bei Nachrüstung elektrischer Sonnenschutzprodukte können diese direkt an der integrierten Anschlussbox des Netzteils angeschlossen werden.
Nur in Kombination mit KUX 110.
Nicht für Schallschutz-Fenster und GGL „FAVORIT ENERGY“.

Hinweis



Antworten auf häufig gestellte Fragen sowie Anleitungen und Videos zu unseren automatischen Produkten finden Sie online unter velux.de/support

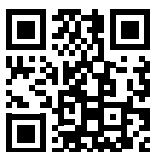

Weiteres Zubehör

Notstromversorgung³



Zum Anschluss an VELUX Elektrofenster (io-homecontrol®-kompatibel) oder KUX 110 (pro VELUX Steuerung ist eine KLB 100 erforderlich).

KLB 100	5 AT	296,-
---------	------	-------

Elektro-Steuereinheit



Zur Ansteuerung eines Dachfensters⁴ mit VELUX Fenstermotor KMG 100K/ KMG 100, eines Elektro-Rollladens, einer Elektro-Hitzeschutz-Markise oder eines Elektro-Sonnenschutzprodukts. io-home-control®-kompatibel.

KUX 110	5 AT	126,-
---------	------	-------

Schalter-Interface

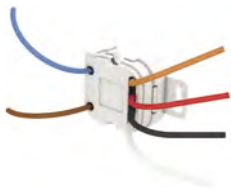

Zum potenzialfreien Ansteuern und direkten Anschluss von unverriegelten Doppeltastern aller gängigen Schalterprogramme oder Schaltaktoren⁵.

Kabellose Ansteuerung per Funk eines io-homecontrol®-Produkts oder einer -Produktgruppe. Standardmontage in Unterputzdose durch Elektriker (230-V-Anschluss).

KLF 050	5 AT	50,-
---------	------	------

Programmierbares Interface



Zur Funksteuerung von io-homecontrol®-Produkten durch bauseitige Schalter, Sensoren oder Schaltsysteme (potenzialfreie Ansteuerung).

Zur Ansteuerung von 5 Produkten oder 5 Produktgruppen über 5 getrennte Eingänge.

Positions- und Signaleinstellungen möglich.

Alternativ auch als Funkverstärker (Repeater) einsetzbar.

Inkl. 5V-USB-Netzteil.

KLF 200	5 AT	167,-
---------	------	-------

Alle Preise sind unverbindliche Preisempfehlungen in Euro ohne MwSt.

¹ Bitte beachten Sie bei Kombinationen mit Solar-Rollläden und -Markisen, ob für die Installation Solarregler benötigt werden. Mehr Informationen und Kompatibilitätshinweise finden Sie ab Seite 234

² Der Akku innen liegender Sonnenschutzprodukte lädt nur bei eingefahrenen Rollläden/ Hitzeschutz-Markisen. Weitere Hinweise unter velux.de/info/6071

³ Nicht für VELUX Flachdach-Lösungen CVU, CVP, CVJ

⁴ Am Elektro-Nachrüst-Motor KMG 100K und KMG 100 kann ein Elektro-Rollladen, eine Elektro-Hitzeschutz-Markise sowie ein innen liegendes Elektro-Sonnenschutzprodukt angeschlossen werden

⁵ Bei gemeinsamer Ansteuerung mehrerer io-Produkte ist ein zusätzliches KLF 050 erforderlich

Automatische Produkte	1
Lichtlösungen	2
Dachfenster, Zubehör	3
Modernisierung, Austausch	4
Einbauprodukte	5
Innenfutter	6
Rollläden, Hitzeschutz-Markisen	7
Sonnen- und Insekten-schutz	8
Flachdach-Lösungen	9
Tageslicht-Spot	10
RWA	11
Services	12
Weitere Infos, Sonderanfertigungen	13



Lichtlösungen

Vorteile von Fensterkombinationen	56
DUO	58
TRIO	60
3-IN-1	62
LICHTBAND	64
LICHTBAND WAND	66
TANDEM	68
QUARTETT	70
RAUM	72
PANORAMA	74
DACHBALKON GDL	76
DACHTERRASSE GEL + VEA/B/C	78
ÜBERFIRST	80

Schaffen Sie Lieblingsräume – mit VELUX Lichtlösungen

Mit der Kombination von Dachfenstern schaffen Sie unmittelbar ein großzügigeres Raumgefühl und steigern den Wohnkomfort für Ihre Kunden deutlich.

Es ist einfach, mehrere Dachfenster zu kombinieren, um die Aussicht zu erweitern und mehr Tageslicht und frische Luft in den Raum zu bringen.

VELUX bietet für jede Einbausituation und jeden Kundenwunsch die passende Lösung, um den Raum individuell zu gestalten und eine helle und angenehme Wohnatmosphäre zu erzielen.



Lichtlösung DUO und TRIO

Erzeugen Sie einen zusätzlichen Wow-Faktor mit unserem DUO- und TRIO-Kombinationen ohne auftragenden Sparren. Durch das schlanke Design entsteht der Eindruck eines großzügigen, zusammengehörenden Fensterelements, das für viel Tageslicht und einen erweiterten Ausblick sorgt.



Lichtlösung LICHTBAND und QUARTETT

Die Kombinationen von Dachfenstern mit Zusatzelementen unten öffnen das Dach für lichtdurchflutete Räume und einen sagenhaften Ausblick vom Boden bis fast zur Decke. Die großzügige Glasfläche ist ein Gewinn für jeden: auch die ganz Kleinen können die Welt draußen bei Wind und Wetter bestaunen.



Lichtlösung TANDEM

In schmalen Räumen, z. B. über Treppen, sorgt die VELUX Lichtlösung TANDEM durch die Kombination von 2 Dachfenstern übereinander für ein freies, offenes Wohnleben mit viel Tageslicht und Ausblick sowie beste Voraussetzungen für eine optimale Lüftung.

Mehr Informationen zu diesen und weiteren VELUX Lichtlösungen finden Sie auf den folgenden Seiten.



Mehr Licht,
mehr Luft,
mehr Ausblick

Automatische Produkte	1
Lichtlösungen	2
Dachfenster, Zubehör	3
Modernisierung, Austausch	4
Einbauprodukte	5
Innenfutter	6
Rollläden, Hitzeschutz, Markisen	7
Sonnen- und Insektenschutz	8
Flachdach-Lösungen	9
Tageslicht-Spot	10
RWA	11
Services	12
Weitere Infos, Sonderanfertigungen	13

Lichtlösung DUO

Es entsteht der Eindruck eines großzügigen, zusammengehörenden Fensterelements



Produktvorteile

- Erweiterter Ausblick und mehr Lichteinfall
- Ohne aufragenden Sparren entsteht der Eindruck eines großen Fensterelements mit schlankem Design
- Sichere und einfache Bestellung:
Alle Einbauprodukte² in einer Artikelnummer
- Schneller und leichter Einbau
- Einbau der Dachfenster nebeneinander (Blendrahmen-Abstand 10 cm)
- Serienmäßig vorbereitet für den leichten Einbau von VELUX Hitze- und Sonnenschutzprodukten
- Serienmäßig vorbereitet für den Einbau von VELUX Innenfuttern
- **Auch mit anderen Fenster- und Eindeckrahmentypen erhältlich**

Kombinierbar mit

Kombinierbar mit	Seite
Intelligenten Steuerungen	47
Lüftungslösungen	120
Innenfutter	210
Rollläden	228
Hitzeschutz-Markisen	230
Sonnenschutz	258

Beispiel: GPU

Größenbezeichnung der Fenster

Blendrahmen-Außenmaße der Fenster in cm

CK02 55x78 **CK04** 55x98 **CK06** 55x118 **FK04** 66x98 **FK06** 66x118 **FK08** 66x140 **MK04** 78x98 **MK06** 78x118 **MK08** 78x140 **MK10** 78x160

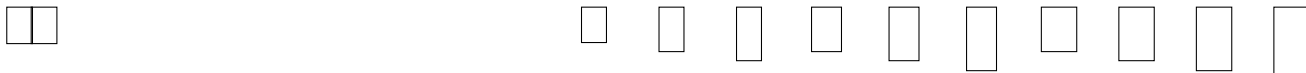

In der Artikelnummer den Unterstrich ersetzen durch die Ziffer der gewünschten mittleren Abdeckleiste (für innen):
2 = bei weißen Fenstern, 3 = bei klar lackierten Holzfenstern (z. B. EKW 4021E2)

Fensterelemente

GPU 0070	THERMO, Klapp-Schwingfenster Alu grau	1	832,-	853,-	1	929,-	964,-	901,-	964,-	1.020,-	1.110,-
GPU 0066	ENERGIE PLUS, Klapp-Schwingfenster Alu grau	1	1.003,-	1.059,-	1	1.177,-	1.256,-	1.142,-	1.256,-	1.365,-	1.506,-

Kombi-Eindeckrahmen² inkl. Anschlussprodukte

EKW 4021E_	Kombi-Eindeckrahmen DUO Ziegel hoch/Welle Alu grau	576,-	596,-	618,-	609,-	647,-	659,-	634,-	662,-	680,-	740,-
-------------------	---	-------	-------	-------	-------	-------	-------	-------	-------	-------	-------

Gesamtpreis DUO Ausführung THERMO 0070, EKW 1.664,- 1.706,- 1.858,- 1.928,- 1.802,- 1.928,- 2.040,- 2.220,-

Gesamtpreis DUO Ausführung ENERGIE PLUS 0066, EKW 2.006,- 2.118,- 2.354,- 2.512,- 2.284,- 2.512,- 2.730,- 3.012,-

Optional: Solar-Rollläden (nicht im Gesamtpreis enthalten)

SSL 0000S*	Solar-Rollläden	599,-	619,-	635,-	645,-	670,-	676,-	665,-	691,-	717,-	758,-
-------------------	-----------------	-------	-------	-------	-------	-------	-------	-------	-------	-------	-------

Dachneigungsbereich



15°–55° Je nach Wahl der Eindeckrahmen. Ab 55°–75°, siehe velux.de/info/7047

Hinweis
15°–90° bei ausschließlich Schwingfenstern

Rahmenmaterial



Kunststoff weiß
(Polyurethan-Oberfläche mit Holzkern)



Holz weiß lackiert



Holz klar lackiert

Verglasungen

	THERMO 70	ENERGIE PLUS 66
Verglasungsart	2-fach	3-fach
U_w W/(m²K)	1,3	1,0
g	0,46	0,44
R_w (C;C _v) dB/Klasse	35 (-1;-3)/2	37 (-2;-4)/3
τ_v/τ_{uv}	0,68/ 0,05	0,62/ 0,05
Luftdurchlässigkeit Klasse	4 ^s	4 ^s
Förderfähig		✓
Anti-Regen-Geräusch-Effekt	✓	✓
Natürlicher Reinigungs-Effekt		✓
Anti-Tau-Effekt		✓

fett = Fenster als Ganzes, mager = Scheibe allein
Erläuterungen der technischen Werte, siehe Seite 32
Informationen zu Schalldämmwerten, siehe Seite 33

Bestellhinweis

Die Lichtlösung DUO besteht aus 2 Dachfenstern nebeneinander.

Bestellbeispiel für:

- Klapp-Schwingfenster Kunststoff
- Größe MK08
- THERMO-Verglasung
- Eindeckrahmen Ziegel hoch/Welle

Anzahl	Produkt	Bezeichnung
2x	GPU MK08 0070	Dachfenster
+ 1x	EKW MK08 4021E2	Kombi-Eindeckrahmen DUO, Ziegel hoch/Welle inkl. Einbau- und Anschlussprodukte ²

Optional: Passende Dampfspererschürze BBX 0021E, siehe Seite 208

Hinweise

- Nicht kompatibel mit Dämm- und Montagerahmen BGX
- Für die Kombination mit Zubehör (z. B. Rollläden) entsprechende Anzahl an Produkten bestellen: z. B. 2 x Solar-Rollläden SSL

Einbauanleitung



QR-Code scannen und Einbauanleitung ansehen.

Bei Rückfragen hilft Ihnen Ihr Handwerker-Team gern weiter: 0800/324 24 08

Weitere Informationen unter velux.de/info/...

7047 Bestellhinweise für den Einbau in Dachneigungsbereichen über 55°

MK12 78x180 PK06 94x118 PK08 94x140 PK10 94x160 SK06 114x118 SK08 114x140 SK10 114x160 UK04 134x98 UK08 134x140 UK10 134x160

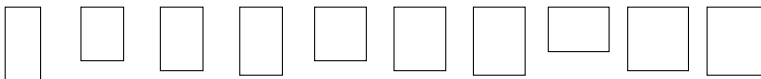

1.047,- 1.117,- 1.193,- 1.138,- 1.207,- 1.291,- 1 1.298,- 5

1.399,- 1.535,- 1.672,- 1.563,- 1.711,- 1.868,- 1 1.890,- 5

715,- 737,- 771,- 783,- 795,- 847,- 779,- 827,- 5/15⁴

2.094,- 2.234,- 2.386,- 2.276,- 2.414,- 2.582,- 2.596,- 5

2.798,- 3.070,- 3.344,- 3.126,- 3.422,- 3.736,- 3.780,- 5

737,- 768,- 809,- 788,- 824,- 860,- 835,- 886,- 5

Alle Preise sind UVP in Euro ohne MwSt.

* Sortiment C

¹ Für die Größen CK02 und FK04 wählen Sie bitte Schwingfenster GGU/GGL für die Größe UK04 Schwingfenster GGU/GGL oder Klapp-Schwingfenster GPL siehe ab Seite 82

² Im Lieferumfang enthalten: Kombi-Eindeckrahmen, Stützbalken EMT für die Unterkonstruktion, passgenaues Dämm- und Anschluss-Set BDx inkl. Dämmung zwischen den Fenstern, Anschlusschürze BFX für die gesamte Lösung, mittlere Abdeckleiste für innen (Dämmrahmen BDx und Stützbalken EMT nicht separat bestellbar)

³ GGU/GPU in der Größe PK10: Luftdurchlässigkeit Klasse 3

⁴ Ausführung 4021E2 (Holz, weiß lackiert) = 5 AT Lieferzeit; Ausführung 4021E3 (Holz, klar lackiert) = 15 AT Lieferzeit

Lichtlösung TRIO

3 Fenster nebeneinander für eine große zusammengehörende Fensterfläche



Produktvorteile

- Erweiterter Ausblick und Lichteinfall
- Ohne aufragenden Sparren zwischen den Fenstern entsteht der Eindruck eines großen Fensterelementes
- Sichere und einfache Bestellung:
Alle Einbauprodukte in einer Artikelnummer
- Schneller und leichter Einbau
- Einbau der Dachfenster nebeneinander (Blendrahmen-Abstand 10 cm)
- Serienmäßig vorbereitet für den leichten Einbau von VELUX Hitze- und Sonnenschutzprodukten
- **Auch mit anderen Fenster- und Eindeckrahmentypen erhältlich**
- Serienmäßig vorbereitet für den Einbau von VELUX Innenfütern

Kombinierbar mit

Kombinierbar mit	Seite
Intelligenten Steuerungen	47
Lüftungslösungen	120
Innenfutter	210
Rollläden	228
Hitzeschutz-Markisen	230
Sonnenschutz	258

Beispiel: GPU

Größenbezeichnung der Fenster

Blendrahmen-Außenmaße der Fenster in cm

CK02 55x78 CK04 55x98 CK06 55x118 FK04 66x98 FK06 66x118 FK08 66x140 MK04 78x98

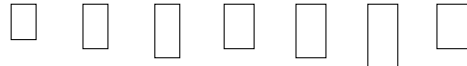

In der Artikelnummer den Unterstrich ersetzen durch die Ziffer der gewünschten mittleren Abdeckleisten (für innen):
2 = bei weißen Fenstern, 3 = bei klar lackierten Holzfenstern (z. B. EKW 4031E2)

Fensterelemente

GPU	Produktname	1	2	3	4	5	6	7
GPU 0070	THERMO, Klapp-Schwingfenster Alu grau	1	832,-	853,-	1	929,-	964,-	901,-
GPU 0066	ENERGIE PLUS, Klapp-Schwingfenster Alu grau	1	1.003,-	1.059,-	1	1.177,-	1.256,-	1.142,-

Kombi-Eindeckrahmen² inkl. Anschlussprodukte

EKW 4031E_	Kombi-Eindeckrahmen TRIO Ziegel hoch/Welle Alu grau	923,-	956,-	996,-	1.020,-	1.084,-	1.104,-	1.058,-
------------	--	-------	-------	-------	---------	---------	---------	---------

Gesamtpreis TRIO Ausführung THERMO 0070, EKW 3.452,- 3.555,- 3.871,- 3.996,- 3.761,-

Gesamtpreis TRIO Ausführung ENERGIE PLUS 0066, EKW 3.965,- 4.173,- 4.615,- 4.872,- 4.484,-

Optional: Solar-Rollläden (nicht im Gesamtpreis enthalten)

SSL 0000S*	Solar-Rollläden		619,-	635,-	645,-	670,-	676,-	665,-
------------	-----------------	--	-------	-------	-------	-------	-------	-------

Dachneigungsbereich

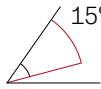

15°–55° Je nach Wahl der Eindeckrahmen. Ab 55°–75°, siehe velux.de/info/7047

Hinweis
15°–90° bei ausschließlich Schwingfenstern

Rahmenmaterial



Kunststoff weiß
(Polyurethan-Oberfläche mit Holzkern)



Holz weiß lackiert



Holz klar lackiert

Verglasungen

	THERMO 70	ENERGIE PLUS 66
Verglasungsart	2-fach	3-fach
U_w W/(m²K)	1,3	1,0
g	0,46	0,44
R_w (C;C _v) dB/Klasse	35 (-1;-3)/2	37 (-2;-4)/3
τ_v/τ_{uv}	0,68/ 0,05	0,62/ 0,05
Luftdurchlässigkeit Klasse	4 ^s	4 ^s
Förderfähig		✓
Anti-Regen-Geräusch-Effekt	✓	✓
Natürlicher Reinigungs-Effekt		✓
Anti-Tau-Effekt		✓

fett = Fenster als Ganzes, mager = Scheibe allein
Erläuterungen der technischen Werte, siehe Seite 32
Informationen zu Schalldämmwerten, siehe Seite 33

Bestellhinweis

Die Lichtlösung TRIO besteht aus 3 Dachfenstern nebeneinander.

Bestellbeispiel für:

- Klapp-Schwingfenster Kunststoff
- Größe MK08
- THERMO-Verglasung
- Eindeckrahmen Ziegel hoch/Welle

Anzahl	Produkt	Bezeichnung
3x	GPU MK08 0070	Dachfenster
+ 1x	EKW MK08 4031E2	Kombi-Eindeckrahmen TRIO, Ziegel hoch/Welle inkl. Einbau- und Anschlussprodukte ²

Hinweise

- Nicht kompatibel mit Dämm- und Montagerahmen BGX
- Für die Kombination mit Zubehör (z.B. Rollläden) entsprechende Anzahl an Produkten bestellen: z.B. 3 x Solar-Rollläden SSL

Einbauanleitung



QR-Code scannen und Einbauanleitung ansehen.

Bei Rückfragen hilft Ihnen Ihr Handwerker-Team gern weiter:
0800/324 24 08

Weitere Informationen unter velux.de/info/...

7047 Bestellhinweise für den Einbau in Dachneigungsbereichen über 55°

MK06 78x118 MK08 78x140 MK10 78x160 ⌚ AT

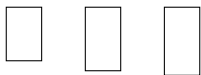

964,- 1.020,- 1.110,- 5
1.256,- 1.365,- 1.506,- 5

1.108,- 1.137,- 1.234,- 15
4.000,- 4.197,- 4.564,- 15
4.876,- 5.232,- 5.752,- 15

691,- 717,- 758,- 5

Alle Preise sind UVP in Euro ohne MwSt.

* Sortiment C

¹ Für die Größen CK02 und FK04 wählen Sie bitte Schwingfenster GGU/GGL

² Im Lieferumfang enthalten: Kombi-Eindeckrahmen, Stützbalken EMT für die Unterkonstruktion, passgenaues Dämm- und Anschluss-Set BDx inkl. Dämmung zwischen den Fenstern, Anschlusschürze BFX für die gesamte Lösung, mittlere Abdeckleisten für innen (Dämmrahmen BDx und Stützbalken EMT nicht separat bestellbar)

³ GGU/GPU in der Größe PK10: Luftdurchlässigkeit Klasse 3

Lichtlösung 3-IN-1

Mehr Licht, Luft und Ausblick durch 3 Fenster, die so einfach einzubauen sind wie 1 Fenster



Produktvorteile

- Lichtlösung 3-IN-1 sorgt für viel Helligkeit und Tageslicht im Raum
- Viel Ausblick durch die Kombination von 3 Fensterflügeln
- Einfacher und schneller Einbau: 3 Fenster lassen sich so einfach wie 1 Fenster einbauen
- Neben dem mittleren, festverglasteten Fensterflügel, können die beiden äußeren Flügel unabhängig voneinander geöffnet werden
- Ausführungen:
 - GGLS manuell bedienbar durch Griffleiste oben
 - GGLS solarbetrieben inkl. Regensensor und 2 Wandschaltern
 - GPLS manuell bedienbar durch Öffnungsgriff unten
- EDWS für profilierte Bedachungsmaterialien bis 12 cm Profilhöhe
- EDLS für flache Bedachungsmaterialien bis 1,6 cm (2x 0,8 cm) Profilhöhe

Kombinierbar mit

Kombinierbar mit	Seite
Intelligenten Steuerungen für GGLS Solar	47
Solar-Rollläden SSLS	228
Solar-Hitzeschutz-Markisen SSSS oder MSLS	230, 232
Sonnenschutz (FK06/FK08) Solar oder manuell	258



VELUX App Control – kostenlos
für Ihre Endkunden beim Kauf eines VELUX Solar-/Elektrofensters!
Infos unter velux.de/kostenfreie-app-control

Größenbezeichnung der Fenster

Blendrahmen-Außenmaße der Fenster in cm

FFKF06 FFKF08
188x118 188x140



Fensterelemente

	GGLS 2070	THERMO, Schwingfenster, Alu grau	1.287,-	1.406,-	5
	GGLS 2066	ENERGIE PLUS, Schwingfenster, Alu grau	1.991,-	2.240,-	5
	GGLS 207030	Solar THERMO, Schwingfenster, Alu grau	2.177,-	2.296,-	5
	GGLS 206630	Solar ENERGIE PLUS, Schwingfenster, Alu grau	2.881,-	3.130,-	5
	GPLS 2070	THERMO, Klapp-Schwingfenster, Alu grau	1.825,-	1.944,-	5
	GPLS 2066	ENERGIE PLUS, Klapp-Schwingfenster, Alu grau	2.529,-	2.778,-	5

Eindeckrahmen/Dämm- und Anschlussprodukte

EDWS 2000	Kombi-Eindeckrahmen Ziegel hoch/Welle, Alu grau, wärmegeklämmt, inkl. Dämm- und Anschluss-Set	483,-	507,-	5
EDLS 2000	Kombi-Eindeckrahmen Schiefer Schichtstück, Alu grau, wärmegeklämmt, inkl. Dämm- und Anschluss-Set	483,-	507,-	5
BBX 0000	VELUX Dampfsperrschürze	44,-	44,-	5

Hitzeschutz-Lösungen

	SSLS 0000S*	Solar-Rollläden	2.010,-	2.028,-	5
	SSSS 0000S*	Solar-Hitzeschutz-Markisen Verdunkelung	1.182,-	1.194,-	5
	MSLS 5060S*	Solar-Hitzeschutz-Markisen Tageslicht	960,-	969,-	5
	ZOZ 246*	Solarregler ² (Einzelpreis)	62,-	62,-	5

Alle Preise sind UVP in Euro ohne MwSt.

Dachneigungsbereich

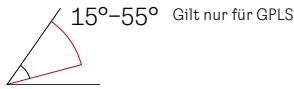
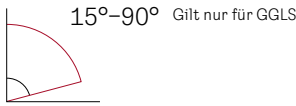

Rahmenmaterial



Holz
weiß lackiert

Verglasungen

	THERMO 70 FFKF06	THERMO 70 FFKF08	ENERGIE PLUS 66 FFKF06	ENERGIE PLUS 66 FFKF08
Verglasungsart	2-fach	2-fach	3-fach	3-fach
U_w W/(m²K)	1,4	1,3	1,1 ³	1,0 ⁴
g	0,46	0,46	0,51	0,51
R_w (C;C _{cr}) dB/Klasse	34 (-1;-4)/2	34 (-1;-4)/2	36 (-1;-5)/2	36 (-1;-5)/2
τ_v/τ_{uv}	0,68/0,05	0,68/0,05	0,71/0,05	0,71/0,05
Luftdurchlässigkeit Klasse	4	4	4	4
Förderfähig ¹				✓
Anti-Regen-Geräusch-Effekt	✓	✓	✓	✓
Natürlicher Reinigungs-Effekt			✓	✓
Anti-Tau-Effekt			✓	✓

fett = Fenster als Ganzes, mager = Scheibe allein
Erläuterungen der technischen Werte, siehe Seite 32
Informationen zu Schalldämmwerten, siehe Seite 33

Bestellhinweis

Für die Lichtlösung 3-IN-1 bestellen Sie einfach das Fensterelement und den zugehörigen Eindeckrahmen:

Anzahl	Produkt	Bezeichnung
1x	GGLS FFKF08 2066	Fensterelement
+ 1x	EDWS FFKF08 2000	Eindeckrahmen

Hinweise

- Für alle integrierten Elektrokomponenten des Fensters gilt eine Garantie von 5 Jahren. Für das Dachfenster gilt 10 Jahre
- Solar-Fenster (auch nachträglich automatisiert mit Solar-Nachrüst-Set) benötigen für Kombinationen mit SSSL, SSSS oder MSLS jeweils zusätzlich einen Solarregler ZOZ 246 pro Fenstermotor
- SSSL, SSSS und MSLS sind nur kombinierbar mit Lichtlösung 3-IN-1 mit der Größenbezeichnung FFKF06 bzw. FFKF08. Nicht kombinierbar mit WK06
- Auch mit Außenabdeckung Kupfer erhältlich, Preise und Lieferzeit auf Anfrage

VELUX Hitzeschutz-Lösungen

Die ganze Vielfalt des Hitzeschutzprogramms verfügbar für die Lichtlösung 3-IN-1 – ganz nach dem individuellen Hitzeschutzbedarf. Die Hitzeschutz-Pakete bestehen aus jeweils 3 Solar-Rollläden/-Markisen und Funk-Wandschaltern.



VELUX Rollläden (SSLS)

- Rundum-Schutz
- Besonders effektive Hitzereduktion und optimale Verdunkelung zu jeder Tageszeit
- Erhöhte Wärmedämmung und zusätzlicher Sicht- und Lärmschutz
- Wetterbeständige Lamellen



VELUX Hitzeschutz-Markise Verdunkelung (SSSS)

- Effektiver Hitzeschutz kombiniert mit optimaler Verdunkelung
- Wetterbeständiges, anthrazitfarbenedes Gewebe mit Verdunkelungseffekt



VELUX Hitzeschutz-Markise Tageslicht (MSLS)

- Effektiver Hitzeschutz bei gleichzeitiger Sicht nach draußen
- Wetterbeständiges, lichtdurchlässiges Gewebe

Einbauanleitung



QR-Code scannen und Einbauanleitung ansehen.

Bei Rückfragen hilft Ihnen Ihr Handwerker-Team gern weiter: 0800/324 24 08

* SSSL/SSSS: Sortiment C; MSLS: Sortiment B; ZOZ 246: Sortiment D

¹ Ausführung GGLS FFKF08 ENERGIE PLUS bei Sanierung steuerlich oder im Rahmen der BEG (Bundesförderung für effiziente Gebäude) förderfähig. Fördermöglichkeiten sind abhängig vom Bauvorhaben. Weitere Informationen unter velux.de/foerderung bzw. bmvk.de

² Es sind jeweils 2 Solarregler ZOZ 246 für die Montage von Solar-Hitzeschutz auf 1x GGLS Solar zu bestellen

³ GPLS ENERGIE PLUS FFKF06: $U_w = 1,2 \text{ W/(m}^2\text{K)}$

⁴ GPLS ENERGIE PLUS FFKF08: $U_w = 1,1 \text{ W/(m}^2\text{K)}$

LICHTBAND für Dächer mit durchgehender Dachschräge

Bodentiefe Dachfenster für besseren Ausblick und mehr Lichtfläche vom Boden bis fast zur Decke



Produktvorteile

- Kombination von einem Fenster mit festverglastem Zusatzelement für mehr Lichteinfall und Ausblick
- Fast durchgehende Glasflächen durch schmalen Übergang zwischen Dachfenster und Zusatzelement. Beide werden direkt Blendrahmen an Blendrahmen miteinander verbunden
- Einfacher Einbau
- Serienmäßig vorbereitet für den Einbau des VELUX Innenfutters
- Serienmäßig vorbereitet für den leichten Einbau von VELUX Hitze- und Sonnenschutzprodukten
- **Auch mit anderen Fenster- und Eindeckrahmentypen erhältlich**

Kombinierbar mit

Kombinierbar mit	Seite
Intelligenten Steuerungen	47
Lüftungslösungen	120
Innenfutter	210
Elektro-Rollläden SMG	228
Solar-Hitzeschutz-Markisen	
Verdunkelung SSI oder Tageslicht MSI	230, 232
Hitzeschutz-Markisen manuell MHL und MAG	232
Sonnenschutz	258
Insektenschutz-Rollos	276

Beispiel: GPU + GIU

Größenbezeichnung der Fenster Blendrahmen-Außenmaße der Fenster in cm	CK02 55x78	CK04 55x98	CK06 55x118	FK04 66x 98/92	FK06 66x 118/92	FK08 66x 140/92	MK04 78x 98/92	MK06 78x 118/92	MK08 78x 140/92	MK10 78x 160/92	
Fensterelement oben											
	GPU 0070	THERMO, Klapp-Schwingfenster Alu grau				929,-	964,-	901,-	964,-	1.020,-	1.110,-
	GPU 0066	ENERGIE PLUS, Klapp-Schwingfenster Alu grau				1.177,-	1.256,-	1.142,-	1.256,-	1.365,-	1.506,-
Fensterelement oben: Eindeckrahmen/BDX											
	EDW 2000	Ziegel hoch/Welle Alu grau, inkl. Dämm- und Anschluss-Set BDX				160,-	165,-	157,-	165,-	173,-	198,-
Fensterelement unten											
	GIU 0070	THERMO, festverglastes Zusatzelement Alu grau				FK34 494,-		MK34 561,-			
	GIU 0066	ENERGIE PLUS, festverglastes Zusatzelement Alu grau				690,-		793,-			
Fensterelement unten: Eindeckrahmen/BDX											
	ETW 2000	Eindeckrahmen für GIU Alu grau, inkl. Dämm- und Anschluss-Set BDX				89,-	89,-	89,-	89,-	89,-	89,-
Gesamtpreis LICHTBAND Ausführung THERMO											
						1.672,-	1.712,-	1.708,-	1.779,-	1.843,-	1.958,-
Gesamtpreis LICHTBAND Ausführung ENERGIE PLUS											
						2.116,-	2.200,-	2.181,-	2.303,-	2.420,-	2.586,-
Optional: Elektro-Rollläden (nicht im Gesamtpreis enthalten)											
	SMG 0000S*	Elektro-Rollläden				1.092,-	1.098,-	1.087,-	1.113,-	1.139,-	1.180,-
	KUX 110*	Steuereinheit für Elektro-Rollläden ¹				126,-	126,-	126,-	126,-	126,-	126,-

Dachneigungsbereich



15°–55° Je nach Wahl der Eindeckrahmen. Ab 55°–75°, siehe velux.de/info/7047

Hinweis
15°–90° bei Schwingfenstern

Rahmenmaterial



Kunststoff weiß
(Polyurethan-Oberfläche mit Holzkern)



Holz weiß lackiert



Holz klar lackiert

Verglasungen

	THERMO 70	ENERGIE PLUS 66
Verglasungsart	2-fach	3-fach
U_w W/(m²K)	1,3	1,0
g	0,46	0,44
$R_{w,C;C_{uv}}$ dB/Klasse	35 (-1;-3)/2	37 (-2;-4)/3
τ_v/τ_{uv}	0,68/ 0,05	0,62/ 0,05
Luftdurchlässigkeit Klasse	4 ²	4 ²
Förderfähig		✓
Anti-Regen-Geräusch-Effekt	✓	✓
Natürlicher Reinigungs-Effekt		✓
Anti-Tau-Effekt		✓

fett = Fenster als Ganzes, mager = Scheibe allein
Erläuterungen der technischen Werte, siehe Seite 32
Informationen zu Schalldämmwerten, siehe Seite 33

Bestellhinweis

Die Lichtlösung LICHTBAND besteht aus 1 Dachfenster oben und 1 Zusatzelement unten.

Bestellbeispiel für:

- Klapp-Schwingfenster Kunststoff
- Größe MK08
- THERMO-Verglasung
- Eindeckrahmen Ziegel hoch/Welle

Anzahl	Produkt	Bezeichnung
1x	GPU MK08 0070	Dachfenster für oben
+ 1x	EDW MK08 2000	Eindeckrahmen Ziegel hoch/Welle inkl. Dämm- und Anschluss-Set
+ 1x	GIU MK34 0070	Zusatzelement für unten
+ 1x	ETW WK34 2000	Eindeckrahmen-Verlängerungsteile inkl. Dämm- und Anschluss-Set für das unten liegende Fenster

Hinweise

- Bei Kombinationen Lichtlösung LICHTBAND mit Elektrofenster GPU sind als Hitzeschutz nur die Markisen SSI bzw. MSI (zzgl. ZOZ 229S) kompatibel
- Zur Ansteuerung eines SMG Rollläden auf einem LICHTBAND mit manuellem Fenster sind 2 Steuereinheiten KUX 110 zu bestellen, auf einem LICHTBAND mit Elektrofenster GGU/GGL eine Steuereinheit KUX 110

Einbauanleitung



QR-Code scannen und Einbauanleitung ansehen.

Bei Rückfragen hilft Ihnen Ihr Handwerker-Team gern weiter:
0800/324 24 08

Weitere Informationen unter velux.de/info/...

7047 Bestellhinweise für den Einbau in Dachneigungsbereichen über 55°

* SMG: Sortiment C; KUX: Sortiment D

¹ Zur Ansteuerung eines SMG Rollläden auf einem LICHTBAND mit manuellem Fenster sind 2 Steuereinheiten KUX 110 zu bestellen, auf einem LICHTBAND mit Elektrofenster GGU/GGL eine Steuereinheit.

² GGU/GPU in der Größe PK10: Luftdurchlässigkeit Klasse 3

³ Die Größen FK06, FK08 und MK04 = 15 AT Lieferzeit

MK12 78x180	PK06 94x 118/92	PK08 94x 140/92	PK10 94x 160/92	SK06 114x 118/92	SK08 114x 140/92	SK10 114x 160/92	UK04 134x 98/92	UK08 134x 140/92	UK10 134x 160/92	⌚ AT
----------------	-----------------------	-----------------------	-----------------------	------------------------	------------------------	------------------------	-----------------------	------------------------	------------------------	---------

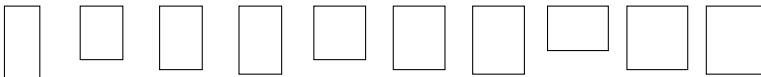

		1.047,-	1.117,-	1.193,-	1.138,-	1.207,-	1.291,-	2	1.298,-	2	5
		1.399,-	1.535,-	1.672,-	1.563,-	1.711,-	1.868,-	2	1.890,-	2	5
		188,-	198,-	210,-	198,-	203,-	224,-	198,-	215,-	239,-	5
		PK34			SK34			UK34			
		629,-			684,-			761,-			5
		906,-			1.023,-			1.157,-			5
		WK34	WK34	WK34	WK34	WK34	WK34	WK34	WK34	WK34	
		89,-	89,-	89,-	89,-	89,-	89,-	89,-	89,-	89,-	5
		1.953,-	2.033,-	2.121,-	2.109,-	2.183,-	2.288,-	2.363,-			5
		2.582,-	2.728,-	2.877,-	2.873,-	3.026,-	3.204,-	3.351,-			5
		1.159,-	1.190,-	1.231,-	1.210,-	1.246,-	1.282,-	1.308,-			5/15 ³
		126,-	126,-	126,-	126,-	126,-	126,-	126,-			5

Alle Preise sind UVP in Euro ohne MwSt.

LICHTBAND WAND für Dächer mit Drempe/Kniestock

Bodentiefe Fenster für besseren Ausblick und mehr Lichtfläche vom Boden bis fast zur Decke



Produktvorteile

- Kombination von einem Fenster mit Zusatzelement (VIU: festverglas; VFE: mit Kippfunktion) für mehr Lichteinfall und Ausblick
- Fast durchgehende Glasflächen durch schmalen Übergang zwischen Dachfenster und Zusatzelement. Beide werden direkt Blendrahmen an Blendrahmen miteinander verbunden
- Die Lichtlösung kann auch bei durchgehend geneigten Dächern eingesetzt werden. Dadurch entsteht ein reizvoller Dacheinschnitt
- Serienmäßig vorbereitet für den Einbau des VELUX Innenfutters
- Serienmäßig vorbereitet für den leichten Einbau von VELUX Hitze- und Sonnenschutzprodukten
- Untenelement serienmäßig mit Verbund-Sicherheitsglas (VSG) innen und Einscheiben-Sicherheitsglas (ESG) außen. Auch mit heiß gelagerten Einscheiben-Sicherheitsglas (ESG-HF) lieferbar
- **Auch mit anderen Fenster- und Eindeckrahmentypen erhältlich**

Kombinierbar mit

Kombinierbar mit	Seite
Intelligenten Steuerungen	47
Lüftungslösungen	120
Innenfutter	210
Rollläden für Oben-Element	228
Hitzeschutz-Markisen für Oben-Element	230
Sonnenschutz	258
Insektenschutz-Rollos	276

Beispiel: GPU + VIU

Größenbezeichnung der Fenster

Blendrahmen-Außenmaße der Fenster in cm

CK02	CK04	CK06	FK04	FK06	FK08	MK04	MK06	MK08	MK10
55x78	55x98	55x118	66x98	66x118	66x140	78x 98/95	78x 118/95	78x 140/95	78x 160/95

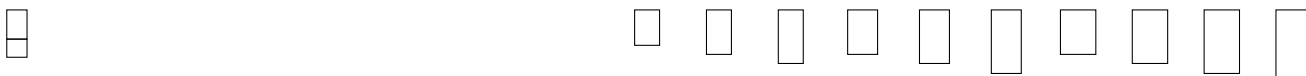

Fensterelement oben

GPU 0070	THERMO, Klapp-Schwingfenster Alu grau						901,-	964,-	1.020,-	1.110,-
GPU 0066	ENERGIE PLUS, Klapp-Schwingfenster Alu grau						1.142,-	1.256,-	1.365,-	1.506,-

Fensterelement unten

							MK35			
VIU 0070	THERMO, festverglastes Zusatzelement Alu grau								848,-	
VIU 0066	ENERGIE PLUS, festverglastes Zusatzelement Alu grau								1.087,-	

Eindeckrahmen/Dämm- und Anschlussprodukte

							MK04	MK06	MK08	MK10
EFW 0012 ³	Eindeckrahmen Ziegel hoch/Welle Alu grau						183,-	193,-	203,-	232,-
BDX 2000	Dämm- und Anschluss-Set für einzelne Fenster						96,-	99,-	99,-	101,-

Gesamtpreis LICHTBAND WAND Ausführung THERMO 0070 2.028,- 2.104,- 2.170,- 2.291,-

Gesamtpreis LICHTBAND WAND Ausführung ENERGIE PLUS 0066 2.508,- 2.635,- 2.754,- 2.926,-

Dachneigungsbereich

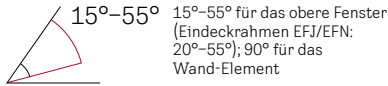

Rahmenmaterial



Verglasungen

	THERMO 70	ENERGIE PLUS 66
Verglasungsart	2-fach	3-fach
U_w $W/(m^2K)$	1,3	1,0
g	0,46	0,44
$R_w (C;C_v)$ $dB/Klasse$	35 (-1;-3)/2	37 (-2;-4)/3
τ_v/τ_{uv}	0,68/0,05	0,62/0,05
Luftdurchlässigkeit Klasse	4 ¹	4 ¹
Förderfähig		✓
Anti-Regen-Geräusch-Effekt	✓	✓
Natürlicher Reinigungs-Effekt		✓
Anti-Tau-Effekt		✓

fett = Fenster als Ganzes, mager = Scheibe allein
 Erläuterungen der technischen Werte, siehe Seite 32
 Informationen zu Schalldämmwerten, siehe Seite 33

Bestellhinweis

Die Lichtlösung LICHTBAND WAND besteht aus 1 Dachfenster oben und 1 Zusatzelement unten.

Bestellbeispiel für:

- Klapp-Schwingfenster Kunststoff
- Größe MK08
- THERMO-Verglasung

Anzahl	Produkt	Bezeichnung
1x	GPU MK08 0070	Dachfenster für oben
+ 1x	VIU MK35 0070	Zusatzelement für unten
+ 1x	EFW MK08 0012 ³	Eindeckrahmen Ziegel hoch/Welle
+ 1x	BDX MK08 2000	Dämm- und Anschluss-Set für oben liegendes Fenster

Einbauanleitung



QR-Code scannen und Einbauanleitung ansehen.

Bei Rückfragen hilft Ihnen Ihr Handwerker-Team gern weiter: 0800/324 24 08

Weitere Informationen unter [velux.de/info/...](http://velux.de/info/)

7097 Erläuterungen zu heiß gelagertem Einscheiben-Sicherheitsglas ESG-HF

6362 Ermittlung der Mindesthöhe des Wand-ausschnittes beim Einbau von VELUX Wand- und Fassadenelementen

MK12	PK06	PK08	PK10	SK06	SK08	SK10	UK04	UK08	UK10	🕒
78x180	94x 118/95	94x 140/95	94x 160/95	114x 118/95	114x 140/95	114x 160/95	134x 98/95	134x 140/95	134x 160/95	AT

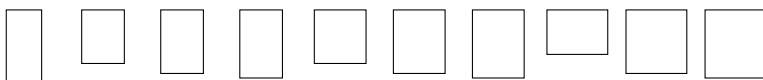

1.047,-	1.117,-	1.193,-	1.138,-	1.207,-	1.291,-	2	1.298,-	2	5
1.399,-	1.535,-	1.672,-	1.563,-	1.711,-	1.868,-	2	1.890,-	2	5

PK35	SK35	UK35
902,-	982,-	1.089,-
1.189,-	1.330,-	1.498,-

PK06	PK08	PK10	SK06	SK08	SK10	UK04	UK08	UK10
220,-	232,-	245,-	232,-	237,-	262,-	232,-	251,-	280,-
101,-	101,-	102,-	107,-	108,-	108,-	107,-	111,-	116,-
2.270,-	2.352,-	2.442,-	2.459,-	2.534,-	2.643,-		2.749,-	5
2.909,-	3.057,-	3.208,-	3.232,-	3.386,-	3.568,-		3.750,-	5

Alle Preise sind UVP in Euro ohne MwSt.

¹ GGU/GPU in der Größe PK10: Luftdurchlässigkeit Klasse 3

² Für die Größen UK04 und UK10 wählen Sie bitte Schwingfenster GGU, siehe ab Seite 82

³ Erhältlich bis Sept. 2025. Eindeckrahmen EFW danach nur noch inkl. BDX und BFX erhältlich, Preise, siehe Seite 204

Lichtlösung TANDEM

Viel Tageslicht durch die Positionierung von Dachfenstern übereinander



Produktvorteile

- Kombination von 2 Fenstern übereinander mit mindestens 10 cm Blendrahmen-Abstand, für Kombinationen mit Rollläden oder Hitzeschutz-Markisen mindestens 25 cm
- Schafft ein freies, offenes Wohnerlebnis mit viel Tageslicht und Ausblick sowie beste Voraussetzungen für eine optimale Lüftung
- Serienmäßig vorbereitet für den leichten Einbau von VELUX Hitz- und Sonnenschutzprodukten
- **Auch mit anderen Fenster- und Eindeckrahmentypen erhältlich**

Kombinierbar mit

Kombinierbar mit	Seite
Intelligenten Steuerungen	47
Lüftungslösungen	120
Innenfutter	210
Rollläden	228
Hitzeschutz-Markisen	230
Sonnenschutz	258

Beispiel: GGU Elektro + GPU

Größenbezeichnung der Fenster

Blendrahmen-Außenmaße der Fenster in cm

CK02 55x78 CK04 55x98 CK06 55x118 FK04 66x98 FK06 66x118 FK08 66x140 MK04 78x98 MK06 78x118 MK08 78x140 MK10 78x160

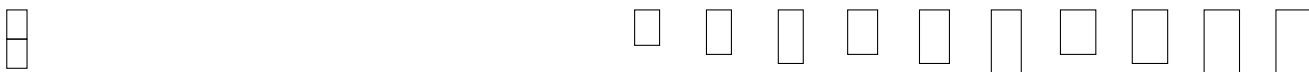

In der Artikelnummer den Unterstrich ersetzen durch die Ziffer der gewünschten Blendrahmenabstände übereinander: **E = 10 cm, J = 25 cm (z. B. EKW 2007MJ)**

Fensterelement oben

		CK02	CK04	CK06	FK04	FK06	FK08	MK04	MK06	MK08	MK10	
GGU	GGU 007021	Elektro THERMO, Schwingfenster Alu grau, mit Steuersystem, Motor, Regensensor	821,-	863,-	884,-	884,-	960,-	995,-	932,-	995,-	1.051,-	1.141,-
	GGU 006621	Elektro ENERGIE PLUS, Schwingfenster Alu grau, mit Steuersystem, Motor, Regensensor	958,-	1.034,-	1.090,-	1.090,-	1.208,-	1.287,-	1.173,-	1.287,-	1.396,-	1.537,-

Fensterelement unten

		CK02	CK04	CK06	FK04	FK06	FK08	MK04	MK06	MK08	MK10	
GPU	GPU 0070	THERMO, Klapp-Schwingfenster Alu grau	2	832,-	853,-	2	929,-	964,-	901,-	964,-	1.020,-	1.110,-
	GPU 0066	ENERGIE PLUS, Klapp-Schwingfenster Alu grau	2	1.003,-	1.059,-	2	1.177,-	1.256,-	1.142,-	1.256,-	1.365,-	1.506,-

Eindeckrahmen/Dämm- und Anschlussprodukte

		CK02	CK04	CK06	FK04	FK06	FK08	MK04	MK06	MK08	MK10
EDW 2000	Ziegel hoch/Welle, Alu grau, inkl. Dämm- und Anschluss-Set BDX	134,-	142,-	147,-	147,-	160,-	165,-	157,-	165,-	173,-	198,-
EKW 2007M	Element oben einzeln, Alu grau, inkl. Dämm- und Anschluss-Set BDX	147,-	156,-	162,-	162,-	176,-	182,-	172,-	182,-	191,-	218,-

Gesamtpreis TANDEM Ausführung THERMO 0070		1.993,-	2.046,-		2.225,-	2.306,-	2.162,-	2.306,-	2.435,-	2.667,-	
Gesamtpreis TANDEM Ausführung ENERGIE PLUS 0066		2.335,-	2.458,-		2.721,-	2.890,-	2.644,-	2.890,-	3.125,-	3.459,-	

Optional: Solar-Rollläden (nicht im Gesamtpreis enthalten)

SSL 0000S*	Solar-Rollläden	599,-	619,-	635,-	645,-	670,-	676,-	665,-	691,-	717,-	758,-
-------------------	-----------------	-------	-------	-------	-------	-------	-------	-------	-------	-------	-------

Dachneigungsbereich



15°–55° Je nach Wahl der Eindeckrahmen. Ab 55°–75°, siehe velux.de/info/7047

Hinweis
15°–90° bei ausschließlich Schwingfenstern

Rahmenmaterial



Kunststoff weiß
(Polyurethan-Oberfläche mit Holzkern)



Holz weiß lackiert



Holz klar lackiert

Verglasungen

	THERMO 70	ENERGIE PLUS 66
Verglasungsart	2-fach	3-fach
U_w W/(m²K)	1,3	1,0
g	0,46	0,44
R_{w,C,C_e} dB/Klasse	35 (-1;-3)/2	37 (-2;-4)/3
τ_v/τ_{uv}	0,68/0,05	0,62/0,05
Luftdurchlässigkeit Klasse	4 ¹	4 ¹
Förderfähig		✓
Anti-Regen-Geräusch-Effekt	✓	✓
Natürlicher Reinigungs-Effekt		✓
Anti-Tau-Effekt		✓

fett = Fenster als Ganzes, mager = Scheibe allein
Erläuterungen der technischen Werte, siehe Seite 32
Informationen zu Schalldämmwerten, siehe Seite 33

Bestellhinweis

Die Lichtlösung TANDEM besteht aus 2 Dachfenster übereinander.

Bestellbeispiel für:

- Klapp-Schwingfenster Kunststoff
- Größe MK08
- THERMO-Verglasung
- Blendrahmen-Abstand 25 cm

Anzahl	Produkt	Bezeichnung
+ 1x	GGU MK08 007021	Dachfenster oben
1x	GPU MK08 0070	Dachfenster unten
+ 1x	EDW MK08 2000	Eindeckrahmen Ziegel hoch/Welle inkl. Dämm- und Anschluss-Set unteres Fenster
+ 1x	EKW MK08 2007MJ	Eindeckrahmen Ziegel hoch/Welle inkl. Dämm- und Anschluss-Set für oberes Fenster

Hinweise

- Für den Einbau von Hitzeschutz-Lösungen (Solar-/Elektro-Rollläden oder Hitzeschutz-Markisen) ist ein Blendrahmen-Abstand von min. 25 cm erforderlich
- Für die Kombination mit Zubehör entsprechende Anzahl an Produkten bestellen: z. B. 2 x Rollläden

Einbauanleitung



QR-Code scannen und Einbauanleitung ansehen.

Bei Rückfragen hilft Ihnen Ihr Handwerker-Team gern weiter: 0800/324 24 08

Weitere Informationen unter velux.de/info/...

7047 Bestellhinweise für den Einbau in Dachneigungsbereichen über 55°

MK12 78x180 PK06 94x118 PK08 94x140 PK10 94x160 SK06 114x118 SK08 114x140 SK10 114x160 UK04 134x98 UK08 134x140 UK10 134x160 

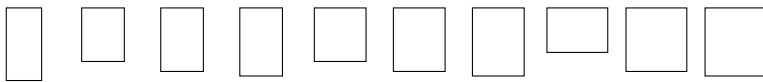

1.078,- 1.148,- 1.224,- 1.169,- 1.238,- 1.322,- 1.169,- 1.329,- 1.495,- 5

1.430,- 1.566,- 1.703,- 1.594,- 1.742,- 1.899,- 1.584,- 1.921,- 2.174,- 5

1.047,- 1.117,- 1.193,- 1.138,- 1.207,- 1.291,- ² 1.298,- ² 5

1.399,- 1.535,- 1.672,- 1.563,- 1.711,- 1.868,- ² 1.890,- ² 5

188,- 198,- 210,- 198,- 203,- 224,- 198,- 215,- 239,- 5

207,- 218,- 231,- 218,- 223,- 247,- 218,- 236,- 263,- 5

2.520,- 2.681,- 2.858,- 2.723,- 2.871,- 3.084,- 3.078,- 5

3.224,- 3.517,- 3.816,- 3.573,- 3.879,- 4.238,- 4.262,- 5

737,- 768,- 809,- 788,- 824,- 860,- 835,- 886,- 927,- 5

Alle Preise sind UVP in Euro ohne MwSt.

* Sortiment C

¹ GGU/GPU in der Größe PK10: Luftdurchlässigkeit Klasse 3

² Für die Größen CK02, FK04, UK04, UK10 wählen Sie bitte Schwingfenster GGU, siehe ab Seite 82

Dachneigungsbereich



15°–55° Je nach Wahl der Eindeckrahmen. Ab 55°–75°, siehe velux.de/info/7047

Hinweis
15°–90° bei Schwingfenstern

Rahmenmaterial



Kunststoff weiß
(Polyurethan-Oberfläche mit Holz kern)



Holz weiß lackiert



Holz klar lackiert

Verglasungen

	THERMO 70	ENERGIE PLUS 66
Verglasungsart	2-fach	3-fach
U_w W/(m²K)	1,3	1,0
g	0,46	0,44
$R_{w,C;C_g}$ dB/Klasse	35 (-1;-3)/2	37 (-2;-4)/3
τ_v/τ_{uv}	0,68/ 0,05	0,62/ 0,05
Luftdurchlässigkeit Klasse	4 ²	4 ²
Förderfähig		✓
Anti-Regen-Geräusch-Effekt	✓	✓
Natürlicher Reinigungs-Effekt		✓
Anti-Tau-Effekt		✓

fett = Fenster als Ganzes, mager = Scheibe allein
Erläuterungen der technischen Werte, siehe Seite 32
Informationen zu Schalldämmwerten, siehe Seite 33

Bestellhinweis

Die Lichtlösung QUARTETT besteht aus 2 Dachfenstern oben und 2 Zusatzelementen unten.

Bestellbeispiel für:

- Klapp-Schwingfenster Kunststoff
- Größe MK08
- THERMO-Verglasung
- Eindeckrahmen Ziegel hoch/Welle

Anzahl	Produkt	Bezeichnung
2x	GPU MK08 0070	Dachfenster für oben
+ 1x	EKW MK08 2021M	Kombi-Eindeckrahmen Ziegel hoch/Welle inkl. Dämm- und Anschluss-Set für die oben liegenden Fenster
+ 2x	GIU MK34 0070	Zusatzelement für unten
+ 1x	ETW WK34 2000	Eindeckrahmen-Verlängerungsteile für die unten liegenden Fenster
+ 1x	ETW WK34 2000M	Zwischenrinne, Verlängerung für Kombi-Eindeckrahmen

Hinweise

- Zur Ansteuerung von 2 SMG Rollläden auf einem QUARTETT mit manuellen Fenstern sind 4 Steuereinheiten KUX 110 zu bestellen, auf einem QUARTETT mit Elektrofenstern GGU/GGL 2 Steuereinheiten KUX 110
- Mit Einführung des Kombi-Eindeckrahmens mit flexibler Rinne zum 01.04.2024 bieten wir den 1:1 Austausch einer Quartettlösung (Fenstergeneration 1991–2000) nicht mehr an

Einbauanleitung



QR-Code scannen und Einbauanleitung ansehen.

Bei Rückfragen hilft Ihnen Ihr Handwerker-Team gern weiter: 0800/324 24 08

Weitere Informationen unter velux.de/info/...

7047 Bestellhinweise für den Einbau in Dachneigungsbereichen über 55°

* SMG: Sortiment C; KUX 100: Sortiment D

1 Zur Ansteuerung von 2 SMG Rollläden auf einem QUARTETT mit manuellen Fenstern sind 4 Steuereinheiten KUX 110 zu bestellen, auf einem QUARTETT mit Elektrofenstern GGU/GGL 2 Steuereinheiten

2 GPU in der Größe PK10: Luftdurchlässigkeit Klasse 3

3 Für die Größen FK04, UK04 und UK10 wählen Sie bitte Schwingfenster GGU, siehe ab Seite 82

4 Die Größen FK06, FK08 und MK04 = 15 AT Lieferzeit

MK12 78x180	PK06 94x 118/92	PK08 94x 140/92	PK10 94x 160/92	SK06 114x 118/92	SK08 114x 140/92	SK10 114x 160/92	UK04 134x 98/92	UK08 134x 140/92	UK10 134x 160/92	⌚ AT
	1.047,-	1.117,-	1.193,-	1.138,-	1.207,-	1.291,-	3	1.298,-	3	5
	1.399,-	1.535,-	1.672,-	1.563,-	1.711,-	1.868,-	3	1.890,-	3	5
	376,-	396,-	420,-	396,-	406,-	448,-	396,-	430,-	478,-	5
	PK34			SK34			UK34			
	629,-			684,-			761,-			5
	906,-			1.023,-			1.157,-			5
	WK34			WK34			WK34			
	89,-			89,-			89,-			5
	133,-			133,-			133,-			5
	2.274,-	2.364,-	2.464,-	2.440,-	2.519,-	2.645,-	2.711,-		5	
	2.903,-	3.059,-	3.220,-	3.204,-	3.362,-	3.561,-	3.699,-		5	
	1.159,-	1.190,-	1.231,-	1.210,-	1.246,-	1.282,-	1.308,-		5/15 ⁴	
	126,-	126,-	126,-	126,-	126,-	126,-	126,-		5	

Alle Preise sind UVP in Euro ohne MwSt.

Lichtlösung RAUM

Gaubenähnliche Fensterkombination für mehr Kopffreiheit und Lichteinfall



Produktvorteile

- Mehr Raumgewinn und Kopffreiheit durch Kombi-Aufkeilrahmen (Dachneigungsunterschied +10°) inkl. Knicksparren – ideal für flach geneigte Dächer
- Erweiterter Ausblick und mehr Lichteinfall
- Einbau der Dachfenster nebeneinander mit 10 cm Blendrahmen-Abstand
- Serienmäßig vorbereitet für den leichten Einbau von VELUX Hitze- und Sonnenschutzprodukten
- **Auch mit anderen Fenster- und Eindeckrahmentypen erhältlich**
- **Auch als Dreier-Kombi möglich, siehe Seite 196**

Kombinierbar mit

Kombinierbar mit	Seite
Intelligenten Steuerungen	47
Lüftungslösungen	120
Rollläden	228
Hitzeschutz-Markisen	230
Sonnenschutz	258

Beispiel: GPU

Größenbezeichnung der Fenster

Blendrahmen-Außenmaße der Fenster in cm

CK02 55x78 **CK04** 55x98 **CK06** 55x118 **FK04** 66x98 **FK06** 66x118 **FK08** 66x140 **MK04** 78x98 **MK06** 78x118 **MK08** 78x140 **MK10** 78x160



Fensterelemente

	GPU 0070	THERMO, Klapp-Schwingfenster Alu grau				929,-	964,-	901,-	964,-	1.020,-	1.110,-	
	GPU 0066	ENERGIE PLUS, Klapp-Schwingfenster Alu grau				1.177,-	1.256,-	1.142,-	1.256,-	1.365,-	1.506,-	

Eindeckrahmen/Dämm- und Anschlussprodukte

EAW 6021E	Kombi-Aufkeilrahmen Ziegel hoch/Welle, Alu grau, wärmegeklämt, inkl. Anschlusschürze BFX					2.219,-	2.430,-	2.243,-	2.336,-	2.476,-	2.687,-	
------------------	---	--	--	--	--	---------	---------	---------	---------	---------	---------	--

Gesamtpreis RAUM Ausführung THERMO 0070

3.148,- 3.394,- 3.144,- 3.300,- 3.496,- 3.797,-

Gesamtpreis RAUM Ausführung ENERGIE PLUS 0066

3.396,- 3.686,- 3.385,- 3.592,- 3.841,- 4.193,-

Optional: Solar-Rollläden (nicht im Gesamtpreis enthalten)

SSL 0000S*	Solar-Rollläden					670,-	676,-	665,-	691,-	717,-	758,-	
-------------------	-----------------	--	--	--	--	-------	-------	-------	-------	-------	-------	--

Dachneigungsbereich



20°–45°

Je nach Wahl der Eindeckrahmen. Ab 45°–65°, siehe velux.de/info/7047

Hinweis
20°–75° bei ausschließlich Schwingfenstern

Rahmenmaterial



Kunststoff weiß
(Polyurethan-Oberfläche mit Holzern)



Holz weiß lackiert



Holz klar lackiert

Verglasungen

	THERMO 70	ENERGIE PLUS 66
Verglasungsart	2-fach	3-fach
U_w W/(m²K)	1,3	1,0
g	0,46	0,44
R_w (C;C _v) dB/Klasse	35 (-1;-3)/2	37 (-2;-4)/3
τ_v/τ_{uv}	0,68/ 0,05	0,62/ 0,05
Luftdurchlässigkeit Klasse	4 ¹	4 ¹
Förderfähig		✓
Anti-Regen-Geräusch-Effekt	✓	✓
Natürlicher Reinigungs-Effekt		✓
Anti-Tau-Effekt		✓

fett = Fenster als Ganzes, mager = Scheibe allein
Erläuterungen der technischen Werte, siehe Seite 32
Informationen zu Schalldämmwerten, siehe Seite 33

Bestellhinweis

Die Lichtlösung RAUM besteht aus 2 Dachfenstern nebeneinander

Bestellbeispiel für:

- Klapp-Schwingfenster Kunststoff
- Größe MK08
- THERMO-Verglasung

Anzahl	Produkt	Bezeichnung
2x	GPU MK08 0070	Dachfenster
+ 1x	EAW MK08 6021E	Kombi-Aufkeilrahmen Ziegel hoch/Welle, wärmedämmend, inkl. BFX Anschlusschürze und Knicksparren

Hinweise

- Innenverkleidung ist bauseits zu erstellen
- Nicht mit Dämm- und Anschluss-Set BDx kombinierbar
- Für die Kombination mit Zubehör (z. B. Rollläden) entsprechende Anzahl an Produkten bestellen: z. B. 2 x Solar-Rollläden SSL

Einbauanleitung



QR-Code scannen und Einbauanleitung ansehen.

Bei Rückfragen hilft Ihnen Ihr Handwerker-Team gern weiter:
0800/324 24 08

Weitere Informationen unter velux.de/info/...

7047 Bestellhinweise für den Einbau in Dachneigungsbereichen über 55°

MK12	PK06	PK08	PK10	SK06	SK08	SK10	UK04	UK08	UK10	⌚ AT
78x180	94x118	94x140	94x160	114x118	114x140	114x160	134x98	134x140	134x160	

1.047,- 1.117,- 1.193,- 1.138,- 1.207,- 1.291,- 2 1.298,- 5

1.399,- 1.535,- 1.672,- 1.563,- 1.711,- 1.868,- 2 1.890,- 5

2.570,- 2.616,- 2.757,- 2.593,- 2.733,- 2.803,- 2.593,- 2.967,- 5/20³

3.617,- 3.733,- 3.950,- 3.731,- 3.940,- 4.094,- 4.265,- 5/20³

3.969,- 4.151,- 4.429,- 4.156,- 4.444,- 4.671,- 4.857,- 5/20³

737,- 768,- 809,- 788,- 824,- 860,- 835,- 886,- 5

Alle Preise sind UVP in Euro ohne MwSt.

* Sortiment C

¹ GPU in der Größe PK10: Luftdurchlässigkeit Klasse 3

² Für die Größe UK04 wählen Sie bitte Schwingfenster GGU, siehe ab Seite 82

³ Die Größen MK08 und PK08 = 5 AT Lieferzeit

Lichtlösung PANORAMA

Großzügige gaubenähnliche Fensterkombination für deutlich mehr Raum und Kopffreiheit



Produktvorteile

- Optimale Kombination aus großzügiger natürlicher Belichtung, Panorama-Ausblick und deutlichem Raumgewinn
- Fast durchgehende Glasflächen durch schmale Übergänge zwischen nebeneinander liegenden Fenstern (Blendrahmen-Abstand: 1,8 cm)
- Serienmäßig vorbereitet für den leichten Einbau von VELUX Solar-Hitzeschutz-Markisen und innen liegenden VELUX Sonnenschutzprodukten
- Die unteren Fenster sind 20° steiler und die oberen Fenster sind 20° flacher als das Dach
- Auch mit anderen Fenstertypen (z. B. Solar-/Elektrofenster) und Eindeckrahmen-Ausführungen (Kupfer, Titanzink) erhältlich

Kombinierbar mit

Kombinierbar mit	Seite
Intelligenten Steuerungen	47
Lüftungslösungen	120
Hitzeschutz-Markisen	230
Sonnenschutz	258

Lichtlösung PANORAMA 2x 2 GGU + GPU

Größenbezeichnung der Fenster

Blendrahmen-Außenmaße der Fenster in cm

MK06
78x118

PK06
94x118

SK06
114x118



Fensterelemente oben

	GGU 0070	THERMO, Schwingfenster, Alu grau	695,-	778,-	869,-	5
	GGU 0066	ENERGIE PLUS, Schwingfenster, Alu grau	987,-	1.130,-	1.294,-	5

Fensterelemente unten

	GPU 0070	THERMO, Klapp-Schwingfenster, Alu grau	964,-	1.047,-	1.138,-	5
	GPU 0066	ENERGIE PLUS, Klapp-Schwingfenster, Alu grau	1.256,-	1.399,-	1.563,-	5

Eindeckrahmen/Dämm- und Anschlussprodukte

	EBW 2022BK	Kombi-Aufkeilrahmen Ziegel hoch/Welle, Alu grau, wärmegeklämt, inkl. Anschlusschürze BFX	3.434,-	3.577,-	3.623,-	5/25 ¹
--	-------------------	--	---------	---------	---------	-------------------

Gesamtpreis PANORAMA			6.752,-	7.227,-	7.637,-	5/25 ¹
2x GGU, 2x GPU Ausführung THERMO 0070						

Gesamtpreis PANORAMA			7.920,-	8.635,-	9.337,-	5/25 ¹
2x GGU, 2x GPU Ausführung ENERGIE PLUS 0066						

Optional: Hitzeschutz-Markisen (nicht im Gesamtpreis enthalten)

	SSS 0000S*	Solar-Hitzeschutz-Markise Verdunkelung	410,-	447,-	488,-	5
	MSL 5060S*	Solar-Hitzeschutz-Markise Tageslicht	333,-	363,-	397,-	5

Dachneigungsbereich

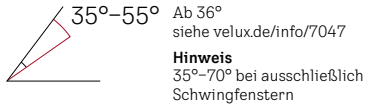

Rahmenmaterial



Verglasungen

	THERMO 70	ENERGIE PLUS 66
Verglasungsart	2-fach	3-fach
U_w $W/(m^2K)$	1,3	1,0
g	0,46	0,44
$R_w (C;C_{uv})$ $dB/Klasse$	35 (-1;-3)/2	37 (-2;-4)/3
τ_v/τ_{uv}	0,68/0,05	0,62/0,05
Luftdurchlässigkeit Klasse	4 ²	4 ²
Förderfähig		✓
Anti-Regen-Geräusch-Effekt	✓	✓
Natürlicher Reinigungs-Effekt		✓
Anti-Tau-Effekt		✓

fett = Fenster als Ganzes, mager = Scheibe allein
Erläuterungen der technischen Werte, siehe Seite 32
Informationen zu Schalldämmwerten, siehe Seite 33

Bestellhinweis

Die Lichtlösung PANORAMA besteht aus bis zu 3 Dachfenstern oben und bis zu 3 Dachfenstern unten.

Bestellbeispiel für Lichtlösung PANORAMA mit 6 Fenstern:

- Kunststofffenster
- Größe MK06

Bei der Bestellung ist zwingend die Dachneigung anzugeben!

Anzahl	Produkt	Bezeichnung
3x	GGU MK06 0070	Schwingfenster (oben)
+ 3x	GPU MK06 0070	Klapp-Schwingfenster (unten)
+ 1x	EBW MK06 2032BK	Kombi-Aufkeilrahmen Ziegel hoch/Welle, wärmegeämmt, inkl. BFX Anschlusschürze und Querträger

Hinweise

- Für die oberen Fenster empfehlen wir Solar-/Elektro-Schwingfenster
- Nicht kombinierbar mit
 - Rollläden
 - Elektrofenster GPU
- Für die Kombination mit VELUX Solar-Hitzeschutz-Markisen ist die entsprechende Anzahl an Markisen für die ausgewählte Ausführung zu bestellen:
 - für PANORAMA 2x 2: 4 Markisen
 - für PANORAMA 2x 3: 6 Markisen
- Innenverkleidung ist bauseits zu erstellen

Lichtlösung PANORAMA 2x 3 GGU + GPU

Größenbezeichnung der Fenster
Blendrahmen-Außenmaße der Fenster in cm

MK06
78x118
⌚
AT



Fenstererelemente oben

	GGU 0070	THERMO, Schwingfenster, Alu grau	695,-	5
	GGU 0066	ENERGIE PLUS, Schwingfenster, Alu grau	987,-	5

Fenstererelemente unten

	GPU 0070	THERMO, Klapp-Schwingfenster, Alu grau	964,-	5
	GPU 0066	ENERGIE PLUS, Klapp-Schwingfenster, Alu grau	1.256,-	5

Eindeckrahmen/Dämm- und Anschlussprodukte

EBW 2032BK	Kombi-Aufkeilrahmen Ziegel hoch/Welle, Alu grau, wärmegeämmt, inkl. Anschlusschürze BFX	3.792,-	5
-------------------	---	---------	---

Gesamtpreis PANORAMA 3x GGU, 3x GPU Ausführung THERMO 0070	8.769,-	5
--	---------	---

Gesamtpreis PANORAMA 3x GGU, 3x GPU Ausführung ENERGIE PLUS 0066	10.521,-	5
--	----------	---

Optional: Hitzeschutz-Markisen (nicht im Gesamtpreis enthalten)

	SSS 0000S*	Solar-Hitzeschutz-Markise Verdunkelung	410,-	5
	MSL 5060S*	Solar-Hitzeschutz-Markise Tageslicht	333,-	5

Einbauanleitung



QR-Code scannen und Einbauanleitung ansehen.

Bei Rückfragen hilft Ihnen Ihr Handwerker-Team gern weiter: 0800/324 24 08

Weitere Informationen unter velux.de/info/...

7047 Bestellhinweise für den Einbau in Dachneigungsbereichen über 55°

9601 Produktdatenblatt und Bestellhinweise für die Lichtlösung PANORAMA

* SSS: Sortiment C; MSL: Sortiment B

1 Die Größe SK06 = 5 AT Lieferzeit

2 GGU/GPU in der Größe PK10: Luftdurchlässigkeit Klasse 3

Alle Preise sind UVP in Euro ohne MwSt.

Lichtlösung DACHBALKON GDL – im Handumdrehen ein Platz an der Sonne

Zweiflügeliges Dachfenster, das sich zu einem Dachbalkon öffnen lässt; Oberteil mit 45°-Klapp-Schwingflügel, Unterteil bis zur Senkrechten ausstellbar



Produktvorteile

- Hervorragend geeignet und in den meisten Fällen von den örtlichen Feuerwehren auch als 2. Rettungsweg anerkannt
- Zusätzliche Vorteile des oberen Flügels:
Zur Reinigung der Außenscheibe kann der Flügel um 180° gedreht und arretiert werden
- Serienmäßig vorbereitet für den leichten Einbau der VELUX Innenfutter sowie VELUX Hitze- und Sonnenschutz
- Serienmäßig mit abschließbarem Griff
- Serienmäßig mit Verbund-Sicherheitsglas (VSG) innen und Einscheiben-Sicherheitsglas (ESG) außen mit Anti-Tau-Effekt und natürlichem Reinigungseffekt. Unterteil: Auch mit heiß gelagerten Einscheiben-Sicherheitsglas (ESG-HF) lieferbar

Kombinierbar mit

Kombinierbar mit	Seite
Innenfutter	210
Hitzeschutz-Markisen für Oben- und Untenelement (MHL+MAD)	232
Sonnenschutz	258

Größenbezeichnung der Fenster

Blendrahmen-Außenmaße der Fenster in cm

MK19 78x252 **PK19** 94x252 **SK19** 114x252



AT

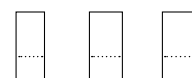

Fensterelemente

Größe	Produktname	Material	MK19	PK19	SK19	AT
GDL	2066	ENERGIE PLUS, Holz weiß lackiert, Alu grau	3.340,-	3.595,-	3.850,-	5
	3066	ENERGIE PLUS, Holz klar lackiert, Alu grau	3.340,-	3.595,-	3.850,-	5

Eindeckrahmen/Dämm- und Anschlussprodukte

EDW 2000	Ziegel hoch/Welle, Alu grau, inkl. Dämm- und Anschluss-Set BDX	231,-	253,-	274,-	5
EDS 2000	Schiefer Stehfalz, Alu grau, inkl. Dämm- und Anschluss-Set BDX	231,-	253,-	274,-	15
EDL 2000	Schiefer Schichtstück, Alu grau, inkl. Dämm- und Anschluss-Set BDX	231,-	253,-	274,-	5/10 ¹
EDW 1000	Ziegel hoch/Welle, Alu grau, inkl. Anschlussschürze BFX	169,-	185,-	201,-	5
EDS 1000	Schiefer Stehfalz, Alu grau, inkl. Anschlussschürze BFX	169,-	185,-	201,-	15
EDL 1000	Schiefer Schichtstück, Alu grau, inkl. Anschlussschürze BFX	169,-	185,-	201,-	10/15 ¹

Größenbezeichnung der Innenfutter

Größe	Produktname	MK10	PK10	SK10	WK04	AT
LSB 2000	Innenfutter 30 cm, Kunststoff, weiß, inkl. Dampfspererschürze BBX	264,-	276,-	295,-		5
LLB 2000	Innenfutter-Zusatzelement Dachschräge/DACHBALKON GDL 30 cm Kunststoff, weiß, inkl. Dampfspererschürze BBX				145,-	5

Der DACHBALKON GDL wird in 2 Packstücken geliefert: Oberteil inkl. Geländer (P1), Unterteil (P2). Geländer in allen Ausführungen schwarz lackiert.

Alle Preise sind UVP in Euro ohne MwSt.

Dachneigungsbereich

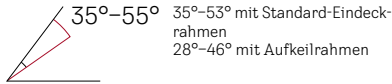

Rahmenmaterial



Einbauhinweise

	A	B	C	D
Dachneigung	Fenster-OK ²	Fenster-UK	Fenster-Unterteil OK	Brüstungs-Höhe
	cm	cm	cm	cm
53°	213	13	107	90
50°	207	16	109	90
45°	200	21	114	90
40°	200	37	130	101
35°	200	54	148	113

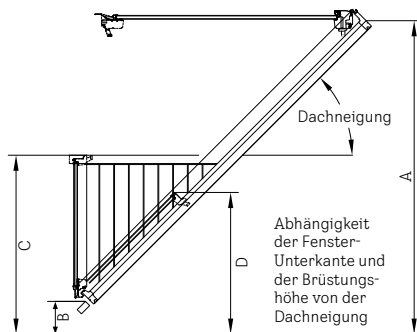

Empfohlene Einbaumaße

Fensteroberkante: ca. 200 cm

Verglasung

	ENERGIE PLUS 66 (MK19)	ENERGIE PLUS 66 (PK19)	ENERGIE PLUS 66 (SK19)
Verglasungsart	3-fach	3-fach	3-fach
U_w $W/(m^2K)$	1,3	1,1	1,1
g	0,44	0,44	0,54
$R_{w,C;C_{tr}}$ dB/Klasse	37,2 (-2;-4)/3	37 (-2;-4)/3	34 (-25;-5)/2
τ_v/τ_{uv}	0,62/0,05	0,62/0,05	0,62/0,05
Luftdurchlässigkeit Klasse	3	3	3
Förderfähig			
Anti-Regen-Geräusch-Effekt	✓	✓	✓
Natürlicher Reinigungs-Effekt	✓	✓	✓
Anti-Tau-Effekt	✓	✓	✓

fett = Fenster als Ganzes, mager = Scheibe allein
Erläuterungen der technischen Werte, siehe Seite 32
Informationen zu Schalldämmwerten, siehe Seite 33

Weitere Außenabdeckungen

Ausführung	Ausführungs-Kennziffer	Lieferzeit in AT	Preise
ENERGIE PLUS (Holz, weiß lackiert)			
Kupfer	2166	20	Aufpreis auf Aluminiumausführung
Titanzink	2366	20	
ENERGIE PLUS (Holz, klar lackiert)			
Kupfer	3166	20	724,- €
Titanzink	3366	20	
Für Eindeckrahmen			Aufpreis pro Element
Kupfer	2100/1100	15	148,- €
Titanzink	2300/1300	15	

Bestellhinweis

Bei Kombinationen des GDL DACHBALKON mit Lichtbändern bestellen Sie Kombi-Eindeckrahmen, siehe ab Seite 200
z. B. EKW SK10 2021M + ETW WK34 2000 + ETW WK34 2000M

Hinweise

- Nicht kombinierbar mit VELUX Solar-/Elektro-Hitzeschutz-Markisen und Rollläden
- Nicht kombinierbar mit EDJ/EKJ und EDN/EKN
- Hervorragend geeignet und in den meisten Fällen von den örtlichen Feuerwehren auch anerkannt als 2. Rettungsweg



Einbauanleitung



QR-Code scannen und Einbauanleitung ansehen.

Bei Rückfragen hilft Ihnen Ihr Handwerker-Team gern weiter:
0800/324 24 08

Weitere Informationen unter velux.de/info/...

- 6715 VELUX GDL DACHBALKON als 2. Rettungsweg
- 7046 Hinweise für den Einbau von VELUX Fenstern in Dächer mit Flachziegeln
- 7048 Hinweise für den Einbau von VELUX Fenstern in Dächer mit Biberschwanz-Ziegeln in Kronen- und Doppeldeckung
- 7050 Empfehlung für die Anschlüsse von Schallschutz-Fenstern
- 7077 Forderungen der Bauordnungen an Fenster als Rettungswege/ Notausstiegsöffnungen
- 7097 Erläuterungen zu heiß gelagertem Einscheiben-Sicherheitsglas ESG-HF

¹ Die Größe MK19 = 10 AT Lieferzeit
² Empfohlene Einbauhöhe Fenster-OK A = ca. 200 cm

Lichtlösung DACHTERRASSE GEL + VEA/B/C – für den schönsten Wohnkomfort unter der Sonne

Kombination von Fenster- und Türelementen, mit denen eine beliebig breite, voll begehbare Dachterrasse geschaffen werden kann



Produktvorteile

- Begehbare Dachterrasse (ohne Raumverlust innen) dort, wo das Dach wegen der geringen Höhe ohnehin nicht genutzt werden kann
- Hervorragend geeignet und in den meisten Fällen von den örtlichen Feuerwehren auch anerkannt als 2. Rettungsweg
- Oberteil GEL:
 - Klapp-Schwingflügel stufenlos öffnbar bis 45° mit Bedienungsriff unten
 - Zur Reinigung der Außenscheibe kann der Flügel um 180° gedreht und arretiert werden
- Untenelemente:
 - VEA/VEB: öffnbar, serienmäßig mit abschließbarem Griff
 - VEC: festverglast
- Serienmäßig vorbereitet für den leichten Einbau der VELUX Innenfutter sowie VELUX Hitze- und Sonnenschutz
- Türschwelle aus Hartholz (Eiche, hell)

Kombinierbar mit

Kombinierbar mit	Seite
Innenfutter	210
Hitzeschutz-Markisen für Obenelemente (MHL)	232
Sonnenschutz	258

Größenbezeichnung der Fenster Blendrahmen-Außenmaße der Fenster in cm	GEL M08 78x136	VEA M35 78x109	VEC M35 78x109	VEB M35 78x109	Einzel- Eindeckrahmen	Kombi- Eindeckrahmen	Geländer- befestigung für Einzel- und Kombi- Eindeckrahmen	🕒 AT
Anzahl VELUX Fenster je Palette	5	5	5	5				

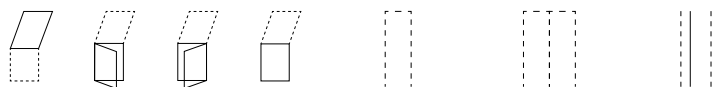

In der Artikelnummer den Unterstrich ersetzen durch die Ziffer der Position des Elements: **1 = links, 2 = Mitte, 3 = rechts** (z. B. EEW M08 0003)

Fensterelemente

☞	2065	ENERGIE PLUS, Holz weiß lackiert Alu grau	1.724,-	1.828,-	1.370,-	1.828,-		5
	3065	ENERGIE PLUS, Holz klar lackiert Alu grau	1.724,-	1.828,-	1.370,-	1.828,-		5

Eindeckrahmen/Geländerbefestigung

🕒 EEW/EES gültig bis Sept. 2025	EEW/EEEX	Ziegel hoch/Welle, Alu grau				EEW M08 0000 131,-	EEW M08 000_ 204,-	EEX M35 0000 286,-	5
	EES/EEEX	Schiefer Stehfalz, Alu grau				EES M08 0000 131,-	EES M08 000_ 204,-	EEX M35 0000 286,-	5

Eindeckrahmen inkl. Dämm- und Anschluss-Set (BDX + BFX)/Geländerbefestigung

🕒 EEW/EES inkl. BDX neu ab Sept. 2025	EEW/EEEX	Ziegel hoch/Welle, Alu grau, inkl. Dämm- und Anschluss-Set BDX				EEW M08 2000 187,-	EEW M08 200_ 260,-	EEX M35 0000 286,-	5
	EES/EEEX	Schiefer Stehfalz, Alu grau, inkl. Dämm- und Anschluss-Set BDX				EES M08 2000 187,-	EES M08 200_ 260,-	EEX M35 0000 286,-	5

Kombi-Eindeckrahmen: Abstand zwischen den Elementen: immer 10 cm.

Die Position der Elemente bei Kombinationen versteht sich immer von außen gesehen.

Alle Preise sind UVP in Euro ohne MwSt.

Dachneigungsbereich

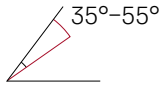

Rahmenmaterial



Dachterrassentiefe in Abhängigkeit von der Dachneigung

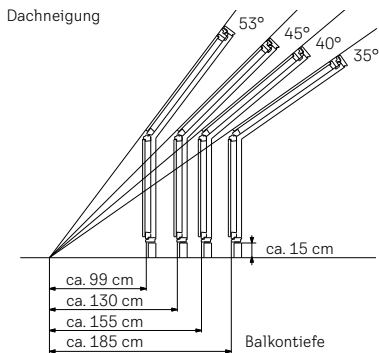

Empfohlene Fensteroberkante: ca. 200 cm

Verglasung

	ENERGIE PLUS 65 GEL	ENERGIE PLUS 65 VEA/VEB/VEC
Verglasungsart	3-fach	3-fach
U_w $W/(m^2K)$	1,0 ²	1,0 ²
g	0,44	0,44
R_w (C;C _{tr}) dB/Klasse	35 (-1;-4)/2 ²	35 (-1;-4)/2 ²
τ_w/τ_{uv}	0,62/ 0,05	0,62/ 0,05
Luftdurchlässigkeit Klasse	3 ²	3 ²
Förderfähig	✓	✓
Anti-Regen- Geräusch-Effekt	✓	✓
Natürlicher Reinigungs-Effekt	✓	✓
Anti-Tau-Effekt	✓	✓

fett = Fenster als Ganzes, mager = Scheibe allein
Erläuterungen der technischen Werte, siehe Seite 32
Informationen zu Schalldämmwerten, siehe Seite 33

Weitere Außenabdeckungen

Ausführung	Ausführungs- Kennziffer	Lieferzeit in AT	Preise
ENERGIE PLUS (Holz, weiß lackiert)			
Kupfer	2165	15	Aufpreis auf
Titanzink	2365	15	Aluminiumausführung
ENERGIE PLUS (Holz, klar lackiert)			
Kupfer	3165	15	455,- €
Titanzink	3365	15	
für Einzel- und Kombi-Eindeckrahmen EEW, EES und EEX			
			Aufpreis pro Element
Kupfer	010_/210_ ³	15 ⁴	Element
Titanzink	030_/230_ ³	15 ⁴	148,- €

In der Artikelnummer den **Unterstrich** ersetzen durch die Ziffer der Position des Elements: **1 = links**, **2 = Mitte**, **3 = rechts** (z. B. EEW M08 0103)

Hinweise

- Bei einer Kombination, bestehend aus zwei oder mehr Elementen, ist aus statischen Gründen nur 1 Element mit Türfunktion (nicht als Mittelelement) zugelassen
- VEA: DIN links (Anschlag von außen gesehen)
- VEB: DIN rechts (Anschlag von außen gesehen)
- VEC: festverglast
- Im Einzelfall kann eine Genehmigung eines lokalen Bauamtes erforderlich sein
- Vorbereitung bauseits: Sparrenkonstruktion, Terrassenboden, Seitenwände und Geländer
- Der Austausch der VELUX Dachterrassenfenster vor dem Baujahr 2000 erfordert Anpassarbeiten an Dachaufbau und Innenverkleidung
- Nicht kombinierbar mit Fenstern der Größen CK02 – UK10
- Nicht kombinierbar mit VELUX Solar-/ Elektro-Hitzeschutz-Markisen und Rollläden
- 1:1 Austausch auf Anfrage

Einbauanleitung



QR-Code scannen und Einbauanleitung ansehen.

Bei Rückfragen hilft Ihnen Ihr Handwerker-Team gern weiter: 0800/324 24 08

Weitere Informationen unter velux.de/info/...

- 6717 VELUX Dachterrasse als 2. Rettungsweg
- 7032 Bauseitige Lösungen für andere Dachneigungen
- 7039 Einbau der VELUX Dachterrasse in einem Dach mit Drempe/Kniestock
- 7097 Heissgelagertes ESG-HF für vertikale Fenstertür

¹ Bei Sanierung steuerlich oder im Rahmen der BEG (Bundesförderung für effiziente Gebäude) förderfähig. Fördermöglichkeiten sind abhängig vom Bauvorhaben. Weitere Informationen unter velux.de/foerderung bzw. bmwk.de

² Diese Werte gelten für eine Kombination aus Oben- und Untenelementen

³ EEW/EES 010_/030_ gültig bis September 2025
EEW/EES inkl. BDX 210_/230_ neu ab September 2025

⁴ EEX M35 0100 = 20 AT Lieferzeit

Eindeckrahmen für Dachterrassenfenster

Für den Einbau eines **einzelnen Dachterrassen-Elements**, bestehend aus 1 Obenelement und 1 Untenelement, benötigen Sie:

- 1 Dachterrassen-Einzel-Eindeckrahmen zum Anschluss der Elemente an das Dach und zur Verbindung der Elemente miteinander plus
- 1 Geländerbefestigung: EEX M35 für die gesamte Dachterrasse (Geländer nicht im Lieferumfang enthalten, ist bauseitig zu erstellen)

Für den Einbau einer **beliebig breiten Dachterrasse**, benötigen Sie:

- 1 Dachterrassen-Kombi-Eindeckrahmen-Element je Einheit (bestehend aus 1 Obenelement und 1 Untenelement) zum Anschluss der Elemente an das Dach und zur Verbindung der Elemente untereinander plus
- 1 Geländerbefestigung EEX M35 wie bei einzelnen Dachterrassen-Elementen

Lichtlösung ÜBERFIRST

Schafft einen tollen Ausblick in den Himmel und Lichtverhältnisse wie in einem Atelier



Abbildung zeigt 2x 2 Dachfenster, die über den First eingebaut sind. Gesamtpreise unten beziehen sich auf 1x 2 Dachfenster.

Produktvorteile

- Besonderer Lichteinfall und Ausblick durch eine Kombination von Fenstern über den First
- Lichtverhältnisse wie in einem Atelier
- Elektrisch betriebene Schwingfenster mit Motor, Regensensor und Funk-Wandschalter für komfortables Öffnen und Schließen
- Einbau je nach Wunsch mit oder ohne durchgehenden Firstziegel
- Serienmäßig vorbereitet für den leichten Einbau der VELUX Rollläden, Hitze- und Sonnenschutz
- Auch mit anderen Fenster- und Eindeckrahmentypen erhältlich

Kombinierbar mit

Kombinierbar mit	Seite
Intelligenten Steuerungen	47
Rollläden	228
Hinweis: Info-Dokument velux.de/info/6324 beachten!	
Hitzeschutz-Markisen	230
Hinweis: Info-Dokument velux.de/info/6324 beachten!	
Sonnenschutz	258

Beispiel: GGU Elektro

Größenbezeichnung der Fenster	CK02	CK04	CK06	FK04	FK06	FK08	MK04	MK06	MK08	MK10	
Blendrahmen-Außenmaße der Fenster in cm	55x78	55x98	55x118	66x98	66x118	66x140	78x98	78x118	78x140	78x160	
Fensterelemente											
	GGU 007021	Elektro THERMO, Schwingfenster Alu grau									
		821,-	863,-	884,-	884,-	960,-	995,-	932,-	995,-	1.051,-	1.141,-
	GGU 006621	Elektro ENERGIE PLUS, Schwingfenster Alu grau									
		958,-	1.034,-	1.090,-	1.090,-	1.208,-	1.287,-	1.173,-	1.287,-	1.396,-	1.537,-
Eindeckrahmen/Dämm- und Anschlussprodukte											
	EDW 2000	Ziegel hoch/Welle, Alu grau inkl. Dämm- und Anschluss-Set BDX									
		134,-	142,-	147,-	147,-	160,-	165,-	157,-	165,-	173,-	198,-
Firsthauben-Set											
		CK00			FK00			MK00			
	EKX 0088	Alu, Set für 2 Fenster über First			211,-			220,-			263,-
Gesamtpreis Überfirst THERMO 0070											
		2.121,-	2.221,-	2.273,-	2.282,-	2.460,-	2.540,-	2.441,-	2.583,-	2.711,-	2.941,-
Gesamtpreis Überfirst ENERGIE PLUS 0066											
		2.395,-	2.563,-	2.685,-	2.694,-	2.956,-	3.124,-	2.923,-	3.167,-	3.401,-	3.733,-

Dachneigungsbereich

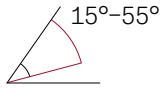

Rahmenmaterial



Kunststoff weiß
(Polyurethan-Oberfläche mit Holzkern)



Holz weiß lackiert



Holz klar lackiert

Verglasungen

	THERMO 70	ENERGIE PLUS 66
Verglasungsart	2-fach	3-fach
U_w W/(m ² K)	1,3	1,0
g	0,46	0,44
R_w (C;C _v) dB/Klasse	35 (-1;-3)/2	37 (-2;-4)/3
τ_v/τ_{uv}	0,68/ 0,05	0,62/ 0,05
Luftdurchlässigkeit Klasse	4 ¹	4 ¹
Förderfähig		✓
Anti-Regen-Geräusch-Effekt	✓	✓
Natürlicher Reinigungs-Effekt		✓
Anti-Tau-Effekt		✓

fett = Fenster als Ganzes, mager = Scheibe allein
Erläuterungen der technischen Werte, siehe Seite 32
Informationen zu Schalldämmwerten, siehe Seite 33

Bestellhinweise

- Die Lichtlösung ÜBERFIRST besteht aus 2 Elektro-Dachfenstern, die über den First in Kombination eingebaut werden. Bitte beachten Sie das Info-Dokument 6324
- Bestellbeispiel für:
 - Elektro-Schwingfenster Kunststoff
 - Größe MK08
 - THERMO-Verglasung

Anzahl	Produkt	Bezeichnung
2x	GGU MK08 007021	Elektro-Schwingfenster
+ 2x	EDW MK08 2000	Eindeckrahmen Ziegel hoch/Welle inkl. Dämm- und Anschluss-Set
+ 1x	EKK MK00 0088	Firsthauben-Set für 2 Fenster über First

Einbauhinweise

- Die Lichtlösung ÜBERFIRST kann beliebig oft nebeneinander eingebaut werden. Verwenden Sie in diesem Fall anstelle des Einzel-Eindeckrahmens den entsprechenden Kombi-Eindeckrahmen
- Die Lichtlösung ÜBERFIRST kann nach unten beliebig mit weiteren VELUX Dachfenstern verlängert werden
- Zulässiger Abstand der Dachfensteroberkante zum Firstscheitelpunkt bei Verwendung der VELUX Firstlösung: 80 – 20 mm
- Nicht mit VELUX Aufkeilrahmen und VELUX Innenfuttern kombinierbar

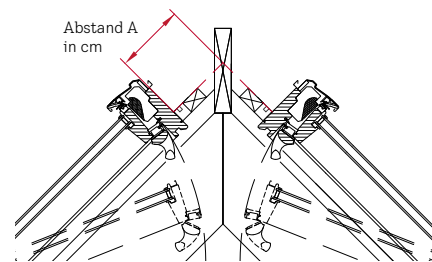

Einbauanleitung



QR-Code scannen und Einbauanleitung ansehen.

Bei Rückfragen hilft Ihnen Ihr Handwerker-Team gern weiter: 0800/324 24 08

Weitere Informationen unter velux.de/info/...

6324 Einbauhinweise von VELUX Fenstern über den First

7101 Hinweise für Überkopfverglasungen

	MK12 78x180	PK06 94x118	PK08 94x140	PK10 94x160	SK06 114x118	SK08 114x140	SK10 114x160	UK04 134x98	UK08 134x140	UK10 134x160	⌚ AT
		1.078,-	1.148,-	1.224,-	1.169,-	1.238,-	1.322,-	1.169,-	1.329,-	1.495,-	5
		1.430,-	1.566,-	1.703,-	1.594,-	1.742,-	1.899,-	1.584,-	1.921,-	2.174,-	5
		188,-	198,-	210,-	198,-	203,-	224,-	198,-	215,-	239,-	5
		PK00			SK00			UK00			
		284,-			303,-			324,-			15
		2.816,-	2.976,-	3.152,-	3.037,-	3.185,-	3.395,-	3.058,-	3.412,-	3.792,-	15
		3.520,-	3.812,-	4.110,-	3.887,-	4.193,-	4.549,-	3.888,-	4.596,-	5.150,-	15

Alle Preise sind UVP in Euro ohne MwSt.

¹ GGU in der Größe PK10: Luftdurchlässigkeit Klasse 3

Preissenkung
für Solar-/Elektro-
fenster GGU/GGL
+ kostenlose
App Control *



* Mehr Infos unter velux.de/kostenfreie-app-control

Dachfenster, Zubehör

VELUX Dachfenster – einfach bestellen 85

Schwingfenster

GGU (Kunststoff)

- Solar 86
- Elektrisch 88
- Manuell 90

GGL (Holz)

- Solar 92
- Elektrisch 94
- Manuell 96

Klapp-Schwingfenster

GPU (Kunststoff)

- Elektrisch 98
- Manuell 100

GPL (Holz)

- Manuell 102

Zusatzelemente für Fensterkombinationen

- GIU/GIL DACHSCHRÄGE 104
- VIU/VFE WAND 106

Ausstiegfenster und Fenster für Denkmalschutz

- GTU/GTL – Ausstiegfenster mit Klapp-Schwingfunktion 108
- GXU/GXL/GXLA/GXLB – Ausstiegfenster mit Türfunktion 110
- GVT Dachausstieg 112
- GVK, GVR für Kalträume 113

Verglasungen für besondere Anforderungen

- ENERGIE WÄRMEDÄMMUNG 114
- ENERGIE HITZESCHUTZ 116
- EINBRUCHSCHUTZ 118

Zubehör und Lüftungslösungen

- VELUX Balanced Ventilation 120
- Zuluftelemente für zentrale mechanische Abluftsysteme 122
- Pflege- und Wartungsprodukte, Sicherheitszubehör 124
- Manuelles Bedienungs-Zubehör, Transport- und Montagehilfen 126

Automatische
Produkte 1

Lichtlösungen 2

Dachfenster,
Zubehör 3

Modernisierung,
Austausch 4

Einbauprodukte 5

Innenfutter 6

Rollläden,
Hitzeschutz-
Markisen 7

Sonnen- und
Insekten-
schutz 8

Flachdach-
Lösungen 9

Tageslicht-
Spot 10

RWA 11

Services 12

Weitere
Infos,
Sonderan-
fertigungen 13



Fenstertyp	GGU	MK08	0070
Fenstergröße	GGU	MK08	0070
Ausführungskennziffer	GGU	MK08	0070
Seriennummer (Produktionscode)			49BG12V

Wochencode | Monatscode
Jahrescode

Fenstertypen z. B.:

- GGU = Kunststoff-Schwingfenster
- GPU = Kunststoff-Klapp-Schwingfenster
- GGL = Holz-Schwingfenster
- GPL = Holz-Klapp-Schwingfenster

Oberflächenbehandlung von Flügeln und Blendrahmen

- 0--- = Polyurethan-Oberfläche mit Holzkern, NCS S 0500-N
- 2--- = Kiefernholz weiß lackiert, NCS S 0500-N (~RAL 9003)
- 3--- = Kiefernholz klar lackiert

Außenabdeckung

- 0-- = Aluminium, umbragrau, einbrennlackiert, Farbe NCS S 7500-N (~RAL 7043)
- 1-- = Kupfer unbehandelt
- 3-- = Titanzink unbehandelt
- 8-- = Aluminium, Color (in fast jedem RAL- oder NCS-Farbtönen lieferbar)

Verglasungsart

- 70 = 2-fach-Isolierverglasung (THERMO)
- 84 = 3-fach-Isolierverglasung (ENERGIE)
- 66 = 3-fach-Isolierverglasung (ENERGIE PLUS)
- 62 = 3-fach-Isolierverglasung (ENERGIE SCHALLSCHUTZ)
- 67 = 3-fach-Isolierverglasung (ENERGIE WÄRMEDÄMMUNG)
- 69 = 3-fach-Isolierverglasung (ENERGIE HITZESCHUTZ)
- 70Q = 2-fach-Isolierverglasung (EINBRUCHSCHUTZ)

Automatisierte Ausführung

- 30 = Solarbetriebenes Dachfenster
- 21 = Elektrisches Dachfenster
- 40D = Rauchabzugsfenster
- SD0040- = Rauch- und Wärmeabzugsfenster

VELUX Dachfenster – einfach bestellen

Bestellbeispiel

- 1 Fenstertyp auswählen, z. B. GGU
- 2 Fenstergröße auswählen, z. B. CK06
- 3 Ausführung bestimmen, z. B. 0066, ENERGIE PLUS, Alu grau

Die vollständige Bestellnummer setzt sich wie folgt zusammen:

Fenstertyp	+	Größe	+	Ausführung
GGU		CK06		0066

A Anzahl je Palette

Wir liefern unsere Artikel gegen Zahlung eines Pfandes auf Paletten, wenn Palettenlieferung vereinbart ist.

In den Preistabellen ist aufgeführt, wie viele Artikel jeweils auf einer Palette sind.

Bei Bestellung ganzer Paletteneinheiten eines Artikels des Sortiments A gibt es einen zusätzlichen Rabatt.

B Preise

Maßgebend für unsere Rechnung an den Handel sind die Preise ohne Mehrwertsteuer. Für alle übrigen Kundengruppen sind die Preise unverbindliche Preisempfehlungen!

Größenbezeichnung der Fenster

Blendrahmen-Außenmaße der Fenster in cm
Anzahl VELUX Fenster je Palette

CK02 55x78	CK04 55x98	2 CK06 55x118
14	7	7

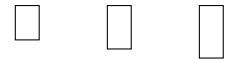

1 GGU 0070	THERMO, Alu grau	521,-	563,-	584,-
GGU 0084	ENERGIE, Alu grau	619,-	686,-	732,-
GGU 0066	ENERGIE PLUS, Alu grau 3	658,-	734,-	790,-
GGU 0062	ENERGIE SCHALLSCHUTZ, Alu grau	715,-	806,-	876,-

C Lieferzeiten

Die in allen Preislisten enthaltenen Lieferzeit-Angaben (in Arbeitstagen) bedeuten immer die Zeit zwischen

- dem Eingang der Bestellung bei uns bzw. der endgültigen Freigabe durch den Kunden bei Unklarheiten (insbesondere bei Sonderfertigung) und
- dem Eintreffen der Ware bei unseren Händlern.

Die Zeiten berücksichtigen die maximale Transportzeit zwischen unseren Lägern und den Händlern. Anlieferzeit: zwischen 8:00 und 17:00 Uhr.

Der Artikel mit der längsten Lieferzeit im Auftrag bestimmt den Liefertermin für den Gesamtauftrag.

Für dringende Fälle gibt es den VELUX Blitz- und Express-Service, siehe Seite 358.

CK02 55x78	CK04 55x98	CK06 55x118	⌚ AT
14	7	7 A	
521,-	563,-	584,-	5
619,-	686,-	732,-	5
658,-	734,-	790,- B 5 C	



GGU Solar – Schwingfenster, Kunststoff

Frische Luft auf Knopfdruck und kabellose Montage – ideal für den Fenstertausch



Produktvorteile

Wie manuelles GGU und zusätzlich:













- Inklusive Solarpanel, Motor, vibrationsbasierter Regensensor und Funk-Wandschalter für komfortables Öffnen und Schließen
- Einfacher, kabelloser Einbau
- Funk-Wandschalter ist vorprogrammiert für eine einfache Installation
- Schließt automatisch bei Regen
- Energieautark durch Solartechnologie
- Tag- & Nachtbetrieb mit Hochleistungs-Akku
- Einklemmschutz durch das Erkennen von Hindernissen während des Schließens
- Möglichkeit zur Einbindung in andere Hausautomations-Systeme mit VELUX Interfaces
- Scheibenvarianten ENERGIE und ENERGIE PLUS sind Passivhaus-tauglich
- Weitere Verglasungen für besondere Anforderungen ab Seite 114

Kombinierbar mit

Kombinierbar mit	Seite
Intelligenten Steuerungen	47
Zusatzelementen	104, 106
Solar-Rollläden	228
Solar-Hitzeschutz-Markisen ²	230
Solar-Sonnenschutz	258
Insektenschutz-Rollo	276
Automatisches Zubehör	50



VELUX App Control – kostenlos
für Ihre Endkunden beim Kauf eines VELUX Solar-/Elektrofensters!
Infos unter velux.de/kostenfreie-app-control

Größenbezeichnung der Fenster	CK02	CK04	CK06	FK04	FK06	FK08	MK04	MK06	MK08	MK10
Blendrahmen-Außenmaße der Fenster in cm	55x78	55x98	55x118	66x98	66x118	66x140	78x98	78x118	78x140	78x160
Anzahl VELUX Fenster je Palette	14	7	7	7	7	7	7	7	7	7
										
GGU 007030 Solar THERMO, Alu grau	821,-	863,-	884,-	884,-	960,-	995,-	932,-	995,-	1.051,-	1.141,-
 GGU 008430 Solar ENERGIE, Alu grau	919,-	986,-	1.032,-	³	1.138,-	1.205,-	1.106,-	1.205,-	1.299,-	³
GGU 006630 Solar ENERGIE PLUS, Alu grau	958,-	1.034,-	1.090,-	³	1.208,-	1.287,-	1.173,-	1.287,-	1.396,-	1.537,-
EDW 2000 Ziegel hoch/Welle, Alu grau inkl. Dämm- und Anschluss-Set BDx	134,-	142,-	147,-	147,-	160,-	165,-	157,-	165,-	173,-	198,-
LSB 2000 Innenfutter 30 cm, Kunststoff weiß, inkl. Dampfspererschürze BBx	201,-	213,-	223,-	223,-	237,-	242,-	225,-	242,-	258,-	264,-
 SSL 0000S Solar-Rollladen*, Alu grau, inkl. Funk-Wandschalter	599,-	619,-	635,-	645,-	670,-	676,-	665,-	691,-	717,-	758,-

Hinweis: Weitere Eindeckrahmentypen ab Seite 150

Dachneigungsbereich

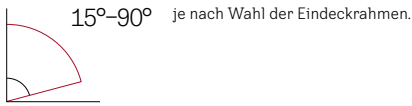

Rahmenmaterial



Kunststoff weiß
(Polyurethan-Oberfläche mit Holzkern)

Verglasungen

	THERMO 70	ENERGIE 84	ENERGIE PLUS 66
Verglasungsart	2-fach	3-fach	3-fach
U_w W/(m ² K)	1,3	1,0	1,0
g	0,46	0,46	0,44
R_w (C;C _{tr}) dB/Klasse	35 (-1;-3)/2	35 (-1;-3)/2	37 (-2;-4)/3
τ_v/τ_{uv}	0,68/0,05	0,63/0,05	0,62/0,05
Luftdurchlässigkeit Klasse	4 ^e	4 ^e	4 ^e
Förderfähig		✓	✓
Anti-Regen-Geräusch-Effekt	✓	✓	✓
Natürlicher Reinigungs-Effekt			✓
Anti-Tau-Effekt			✓

fett = Fenster als Ganzes, mager = Scheibe allein
Erläuterungen der technischen Werte, siehe Seite 32
Informationen zu Schalldämmwerten, siehe Seite 33

Weitere Außenabdeckungen

Ausführung	Ausführungs-Kennziffer	Lieferzeit in AT	Preise
THERMO			
Kupfer	017030	10	
Titanzink	037030	5/10 ⁷	
Alu Color [®]	087030	Auf Anfrage	
ENERGIE			
Kupfer	018430	5/10 ⁷	Aufpreis auf Aluminiumausführung
Titanzink	038430	5/10 ⁷	
Alu Color [®]	088430	Auf Anfrage	455,- €
ENERGIE PLUS			
Kupfer	016630	10	
Titanzink	036630	10	
Alu Color [®]	086630	Auf Anfrage	

Hinweise

- Für alle integrierten Elektrokomponenten des Fensters gilt eine Garantie von 5 Jahren. Für das Dachfenster gilt 10 Jahre
- Für den Einbau ohne VELUX Eindeckrahmen muss das Set ZWC separat bestellt werden, siehe Seite 152
- Mit Solar-Sonnenschutz und Rollläden/Markisen (innen+außen) kombinierbar. Der Akku des innen liegenden Produkts lädt nur bei eingefahrenem Außen-Hitzeschutz

Weitere Informationen unter velux.de/info/...

- 6750 Eurofins Emissions-Zertifikat: VELUX Dachfenster als besonders emissionsarm getestet
- 7050 Empfehlung für die Anschlüsse von Schallschutz-Fenstern
- 7063 Empfohlene Einbaumaße für Dachfenster

	MK12 78x180	PK06 94x118	PK08 94x140	PK10 94x160	SK06 114x118	SK08 114x140	SK10 114x160	UK04 134x98	UK08 134x140	UK10 134x160	⌚ AT
		7	7	7	7	7	7	7	7	7	
		1.078,-	1.148,-	1.224,-	1.169,-	1.238,-	1.322,-	1.169,-	1.329,-	1.495,-	5
		1.331,-	1.566,- ³	1.569,-	1.474,-	1.601,-	1.737,-	1.467,-	1.755,-	1.983,-	5/10 ⁴
		1.430,-	1.566,-	1.703,-	1.594,-	1.899,- ³	1.584,-	1.921,-	2.174,-		5/10 ⁵
		188,-	198,-	210,-	198,-	203,-	224,-	198,-	215,-	239,-	5
		258,-	264,-	276,-	271,-	278,-	295,-	271,-	295,-	305,-	5
		737,-	768,-	809,-	788,-	824,-	860,-	835,-	886,-	927,-	5

Alle Preise sind UVP in Euro ohne MwSt.

* Rollläden: Sortiment C
1 Reduzierter Listenpreis im Vergleich zu entsprechendem Listenpreis aus dem Vorjahr
2 Für die Größen CK – FK ist zusätzlich ein Solarregler ZOZ 246 erforderlich
3 Dieser Artikel ist als Sonderfertigung erhältlich Preis und Lieferzeit auf Anfrage
4 Die Größen CK06, FK08, SK10, UK04, UK08 und UK10 = 10 AT Lieferzeit
5 Die Größe UK10 = 10 AT Lieferzeit
6 GGU in der Größe PK10: Luftdurchlässigkeit Klasse 3
7 Die Größen SK10 und UK10 = 10 AT
8 In fast jedem RAL- oder NCS-Farbtönen lieferbar, siehe Seite 35

GGU Elektro – Schwingfenster, Kunststoff

Frische Luft auf Knopfdruck – ideal für den Neu- und Dachausbau



Produktvorteile

Wie manuelles GGU und zusätzlich:











- Inklusive Motor, feuchtigkeitsbasierter Regensensor und Funk-Wandschalter für komfortables Öffnen und Schließen
- Funk-Wandschalter ist vorprogrammiert für eine einfache Installation
- Stromanschluss über 230 V (Kabellänge inkl. Stecker: 4 m)
- Schließt automatisch bei Regen
- Einklemmschutz durch das Erkennen von Hindernissen während des Schließens
- Möglichkeit zur Einbindung in andere Hausautomations-Systeme mit VELUX Interfaces
- Scheibenvarianten ENERGIE, ENERGIE PLUS und ENERGIE SCHALLSCHUTZ sind Passivhaus-tauglich
- Weitere Verglasungen für besondere Anforderungen ab Seite 114

Kombinierbar mit

	Seite
Intelligenten Steuerungen	47
Zusatzelementen	104, 106
Elektro-Rollläden ²	228
Elektro-Hitzeschutz-Markisen ²	232
Elektro-Sonnenschutz	258
Insektenschutz-Rollo	276
Automatisches Zubehör	50



VELUX App Control – kostenlos
für Ihre Endkunden beim Kauf eines VELUX Solar-/Elektrofensters!
Infos unter velux.de/kostenfreie-app-control

Größenbezeichnung der Fenster	CK02	CK04	CK06	FK04	FK06	FK08	MK04	MK06	MK08	MK10
Blendrahmen-Außenmaße der Fenster in cm	55x78	55x98	55x118	66x98	66x118	66x140	78x98	78x118	78x140	78x160
Anzahl VELUX Fenster je Palette	14	7	7	7	7	7	7	7	7	7
										
GGU 007021 Elektro THERMO, Alu grau	821,-	863,-	884,-	884,-	960,-	995,-	932,-	995,-	1.051,-	1.141,-
GGU 008421 Elektro ENERGIE, Alu grau	919,-	986,-	1.032,-	1.032,-	1.138,-	1.205,-	1.106,-	1.205,-	1.299,-	1.426,-
GGU 006621 Elektro ENERGIE PLUS, Alu grau	958,-	1.034,-	1.090,-	1.090,-	1.208,-	1.287,-	1.173,-	1.287,-	1.396,-	1.537,-
GGU 006221 Elektro ENERGIE SCHALLSCHUTZ, Alu grau	1.015,-	1.106,-	1.176,-	1.176,-	1.311,-	1.409,-	1.274,-	1.409,-	1.541,-	1.703,-
EDW 2000 Ziegel hoch/Welle, Alu grau inkl. Dämm- und Anschluss-Set BDX	134,-	142,-	147,-	147,-	160,-	165,-	157,-	165,-	173,-	198,-
LSB 2000 Innenfutter 30 cm, Kunststoff weiß, inkl. Dampfspererschürze BBX	201,-	213,-	223,-	223,-	237,-	242,-	225,-	242,-	258,-	264,-
SML 0000S Elektro-Rollläden*, Alu grau, inkl. Funk-Wandschalter	421,-	441,-	457,-	467,-	492,-	498,-	487,-	513,-	539,-	580,-

Hinweis: Weitere Eindeckrahmentypen ab Seite 150

Dachneigungsbereich

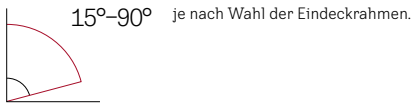

Rahmenmaterial



Kunststoff weiß
(Polyurethan-Oberfläche mit Holzkern)

Verglasungen

	THERMO 70	ENERGIE 84	ENERGIE PLUS 66	ENERGIE SCHALLSCHUTZ 62
Verglasungsart	2-fach	3-fach	3-fach	3-fach
U_w $W/(m^2K)$	1,3	1,0	1,0	0,96
g	0,46	0,46	0,44	0,47
R_w (C;C _{tr}) dB/Klasse	35 (-1;-3)/2	35 (-1;-3)/2	37 (-2;-4)/3	42 (-2;-5)/4
τ_v/τ_{uv}	0,68/0,05	0,63/0,05	0,62/0,05	0,68/0,05
Luftdurchlässigkeit Klasse	4*	4*	4*	4*
Förderfähig		✓	✓	✓
Anti-Regen-Geräusch-Effekt	✓	✓	✓	✓
Natürlicher Reinigungs-Effekt			✓	
Anti-Tau-Effekt			✓	✓

fett = Fenster als Ganzes, mager = Scheibe allein
Erläuterungen der technischen Werte, siehe Seite 32
Informationen zu Schalldämmwerten, siehe Seite 33

Weitere Außenabdeckungen

Ausführung	Ausführungs-Kennziffer	Lieferzeit in AT	Preise
THERMO			
Kupfer	017021	5/10 ³	
Titanzink	037021	10	
Alu Color ⁵	087021	Auf Anfrage	
ENERGIE			
Kupfer	018421	10	
Titanzink	038421	10	Aufpreis auf Aluminiumausführung 455,- €
Alu Color ⁵	088421	Auf Anfrage	
ENERGIE PLUS			
Kupfer	016621	10	
Titanzink	036621	10	
Alu Color ⁵	086621	Auf Anfrage	
ENERGIE SCHALLSCHUTZ			
Kupfer	016221		
Titanzink	036221	Auf Anfrage	
Alu Color ⁵	086221		

Hinweise

- Für alle integrierten Elektrokomponenten des Fensters gilt eine Garantie von 5 Jahren. Für das Dachfenster gilt 10 Jahre
- Für den Einbau ohne VELUX Eindeckrahmen muss das Set ZWC separat bestellt werden, siehe Seite 152

Weitere Informationen unter [velux.de/info/...](http://velux.de/info/)

- 6750 Eurofins Emissions-Zertifikat: VELUX Dachfenster als besonders emissionsarm getestet
- 7050 Empfehlung für die Anschlüsse von Schallschutz-Fenstern
- 7063 Empfohlene Einbaumaße für Dachfenster

	MK12 78x180	PK06 94x118	PK08 94x140	PK10 94x160	SK06 114x118	SK08 114x140	SK10 114x160	UK04 134x98	UK08 134x140	UK10 134x160	⌚ AT
		7	7	7	7	7	7	7	7	7	
		1.078,-	1.148,-	1.224,-	1.169,-	1.238,-	1.322,-	1.169,-	1.329,-	1.495,-	5
		1.331,-	1.449,-	1.569,-	1.474,-	1.601,-	1.737,-	1.467,-	1.755,-	1.983,-	5
		1.430,-	1.566,-	1.703,-	1.594,-	1.742,-	1.899,-	1.584,-	1.921,-	2.174,-	5
		1.578,-	1.742,-	1.904,-	1.772,-	1.954,-					5
		188,-	198,-	210,-	198,-	203,-	224,-	198,-	215,-	239,-	5
		258,-	264,-	276,-	271,-	278,-	295,-	271,-	295,-	305,-	5
		559,-	590,-	631,-	610,-	646,-	682,-	657,-	708,-	749,-	5

Alle Preise sind UVP in Euro ohne MwSt.

* Rollläden: Sortiment C

- 1 Reduzierter Listenpreis im Vergleich zu entsprechendem Listenpreis aus dem Vorjahr
- 2 Zusätzlich kombinierbar mit einem innen liegenden Sonnenschutz-/Zubehörprodukt
- 3 Die Größen SK10, UK10 = 10 AT Lieferzeit
- 4 GGU in der Größe PK10: Luftdurchlässigkeit Klasse 3
- 5 In fast jedem RAL- oder NCS-Farbtönen lieferbar, siehe Seite 35

GGU Manuell – Schwingfenster, Kunststoff

Hochwertiges Kunststoff-Fenster aus Polyurethan mit Holzkern und Oberbedienung



Produktvorteile

- Griffleiste oben: bequeme Bedienung auch bei Möbeln vor dem Fenster
- Zur Reinigung der Außenscheibe kann der Flügel um 180° gedreht und arretiert werden
- Sturm- und Kindersicherung durch Feststellriegel hinter der Griffleiste
- Feuchtigkeitsunempfindlich und besonders pflegeleicht
- Auch als VELUX Solar- oder Elektrofenster erhältlich, Seite 86, 88
- Scheibenvarianten ENERGIE, ENERGIE PLUS und ENERGIE SCHALLSCHUTZ sind Passivhaus-tauglich
- Weitere Verglasungen für besondere Anforderungen ab Seite 114

Kombinierbar mit

Kombinierbar mit	Seite
Zusatzelementen	104, 106
Lüftungslösungen ¹	120
Solar-Nachrüst-Sets	52
Solar-Rollläden	228
Hitzeschutz-Markisen	230
Sonnenschutz	258
Insektenschutz-Rollo	276

Tipps für noch mehr Komfort Tipp

Für einen geringen Aufpreis genießen Ihre Kunden mit VELUX Solar-/Elektrofenstern viele zusätzliche Vorteile für höchsten Wohn- und Bedienkomfort, siehe Seite 86, 88

Größenbezeichnung der Fenster		CK02	CK04	CK06	FK04	FK06	FK08	MK04	MK06	MK08	MK10
Blendrahmen-Außenmaße der Fenster in cm		55x78	55x98	55x118	66x98	66x118	66x140	78x98	78x118	78x140	78x160
Anzahl VELUX Fenster je Palette		14	7	7	7	7	7	7	7	7	7
	GGU 0070 THERMO, Alu grau	521,-	563,-	584,-	584,-	660,-	695,-	632,-	695,-	751,-	841,-
	GGU 0084 ENERGIE, Alu grau	619,-	686,-	732,-	732,-	838,-	905,-	806,-	905,-	999,-	1.126,-
	GGU 0066 ENERGIE PLUS, Alu grau	658,-	734,-	790,-	790,-	908,-	987,-	873,-	987,-	1.096,-	1.237,-
	GGU 0062 ENERGIE SCHALLSCHUTZ, Alu grau	715,-	806,-	876,-	876,-	1.011,-	1.109,-	974,-	1.109,-	1.241,-	1.403,-
EDW 2000 Ziegel hoch/Welle, Alu grau inkl. Dämm- und Anschluss-Set BDx	134,-	142,-	147,-	147,-	160,-	165,-	157,-	165,-	173,-	198,-	
LSB 2000 Innenfutter 30 cm, Kunststoff weiß, inkl. Dampfsperrschürze BBx	201,-	213,-	223,-	223,-	237,-	242,-	225,-	242,-	258,-	264,-	
SSL 0000S Solar-Rollläden*, Alu grau, inkl. Funk-Wandschalter	599,-	619,-	635,-	645,-	670,-	676,-	665,-	691,-	717,-	758,-	

Hinweis: Weitere Eindeckrahmentypen ab Seite 150

Dachneigungsbereich

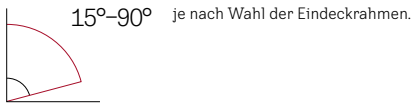

Rahmenmaterial



Kunststoff weiß
(Polyurethan-Oberfläche mit Holzkern)

Verglasungen

	THERMO 70	ENERGIE 84	ENERGIE PLUS 66	ENERGIE SCHALLSCHUTZ 62
Verglasungsart	2-fach	3-fach	3-fach	3-fach
U_w W/(m ² K)	1,3	1,0	1,0	0,92
g	0,46	0,46	0,44	0,47
R_w (C;C _{tr}) dB/Klasse	35 (-1;-3)/2	35 (-1;-3)/2	37 (-2;-4)/3	42 (-2;-5)/4
τ_v/τ_{uv}	0,68/ 0,05	0,63/ 0,05	0,62/ 0,05	0,68/ 0,05
Luftdurchlässigkeit Klasse	4 ²	4 ²	4 ²	4 ²
Förderfähig		✓	✓	✓
Anti-Regen-Geräusch-Effekt	✓	✓	✓	✓
Natürlicher Reinigungs-Effekt			✓	
Anti-Tau-Effekt			✓	✓

fett = Fenster als Ganzes, mager = Scheibe allein
Erläuterungen der technischen Werte, siehe Seite 32
Informationen zu Schalldämmwerten, siehe Seite 33

Weitere Außenabdeckungen

Ausführung	Ausführungs-Kennziffer	Lieferzeit in AT	Preise
THERMO			
Kupfer	0170	5/10 ³	
Titanzink	0370	10	
Alu Color ⁴	0870	Auf Anfrage	
ENERGIE			
Kupfer	0184	10	
Titanzink	0384	10	Aufpreis auf Aluminiumausführung
Alu Color ⁴	0884	Auf Anfrage	455,- €
ENERGIE PLUS			
Kupfer	0166	5/10 ⁵	
Titanzink	0366	10	
Alu Color ⁴	0866	Auf Anfrage	
ENERGIE SCHALLSCHUTZ			
Kupfer	0162	10	
Titanzink	0362	10	
Alu Color ⁴	0862	Auf Anfrage	

Hinweis

- Für den Einbau ohne VELUX Eindeckrahmen muss das Set ZWC separat bestellt werden, siehe Seite 152

Weitere Informationen unter [velux.de/info/...](http://velux.de/info/)

- 6750 Eurofins Emissions-Zertifikat: VELUX Dachfenster als besonders emissionsarm getestet
- 7050 Empfehlung für die Anschlüsse von Schallschutz-Fenstern
- 7063 Empfohlene Einbaumaße für Dachfenster

MK12	PK06	PK08	PK10	SK06	SK08	SK10	UK04	UK08	UK10	⌚
78x180	94x118	94x140	94x160	114x118	114x140	114x160	134x98	134x140	134x160	AT
	7	7	7	7	7	7	7	7	7	
	778,-	848,-	924,-	869,-	938,-	1.022,-	869,-	1.029,-	1.195,-	5
	1.031,-	1.149,-	1.269,-	1.174,-	1.301,-	1.437,-	1.167,-	1.455,-	1.683,-	5
	1.130,-	1.266,-	1.403,-	1.294,-	1.442,-	1.599,-	1.284,-	1.621,-	1.874,-	5
	1.278,-	1.442,-	1.604,-	1.472,-	1.654,-					5/10 ⁶
	188,-	198,-	210,-	198,-	203,-	224,-	198,-	215,-	239,-	5
	258,-	264,-	276,-	271,-	278,-	295,-	271,-	295,-	305,-	5
	737,-	768,-	809,-	788,-	824,-	860,-	835,-	886,-	927,-	5

Alle Preise sind UVP in Euro ohne MwSt.

* Rollläden: Sortiment C
 1 Außer ENERGIE SCHALLSCHUTZ
 2 GGU in der Größe PK10: Luftdurchlässigkeit Klasse 3
 3 Die Größen CK02, CK04, MK04, SK10 und UK10 = 10 AT Lieferzeit
 4 In fast jedem RAL- oder NCS-Farbtönen lieferbar, siehe Seite 35
 5 Die Größen CK02, FK06, MK06, MK08, SK06, SK10 und UK10 = 10 AT Lieferzeit
 6 Die Größen CK06, FK08 = 10 AT Lieferzeit

GGL Solar – Schwingfenster, Holz

Frische Luft auf Knopfdruck und kabellose Montage – ideal für den Fenstertausch



Produktvorteile

Wie manuelles GGL und zusätzlich:

- Inklusive Solarpanel, Motor, vibrationsbasierter Regensensor und Funk-Wandschalter für komfortables Öffnen und Schließen
- Einfacher, kabelloser Einbau
- Funk-Wandschalter ist vorprogrammiert für eine einfache Installation
- Schließt automatisch bei Regen
- Energieautark durch Solartechnologie
- Tag- & Nachtbetrieb mit Hochleistungs-Akku
- Einklemmschutz durch das Erkennen von Hindernissen während des Schließens
- Möglichkeit zur Einbindung in andere Hausautomations-Systeme mit VELUX Interfaces
- Scheibenvarianten ENERGIE und ENERGIE PLUS sind Passivhaus-tauglich
- Weitere Verglasungen für besondere Anforderungen ab Seite 114

Kombinierbar mit

Kombinierbar mit	Seite
Intelligenten Steuerungen	47
Zusatzelementen	104, 106
Solar-Röllläden	228
Solar-Hitzeschutz-Markisen ²	230
Solar-Sonnenschutz	258
Insektenschutz-Rollo	276
Automatisches Zubehör	50



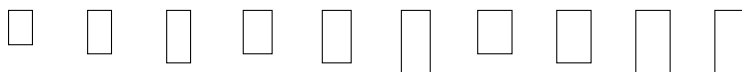

VELUX App Control – kostenlos
für Ihre Endkunden beim Kauf eines VELUX Solar-/Elektrofensters!
Infos unter velux.de/kostenfreie-app-control

Größenbezeichnung der Fenster	CK02	CK04	CK06	FK04	FK06	FK08	MK04	MK06	MK08	MK10
Blendrahmen-Außenmaße der Fenster in cm	55x78	55x98	55x118	66x98	66x118	66x140	78x98	78x118	78x140	78x160
Anzahl VELUX Fenster je Palette	14	14	14	7	7	7	7	7	7	7



In der Artikelnummer den Unterstrich ersetzen durch die Ziffer der gewünschten Fensterrahmen-Ausführung: **2 = Holz, weiß lackiert, 3 = Holz, klar lackiert (z. B. GGL 208430)**

	GGL_07030	Solar THERMO, Alu grau	701,-	733,-	750,-	750,-	808,-	835,-	787,-	835,-	878,-	948,-
	GGL_08430	Solar ENERGIE, Alu grau	799,-	857,-	898,-	³	986,-	1.045,-	960,-	1.045,-	1.126,-	³
	GGL_06630	Solar ENERGIE PLUS, Alu grau	838,-	905,-	956,-	³	1.056,-	1.127,-	1.028,-	1.127,-	1.223,-	1.344,-
	EDW 2000	Ziegel hoch/Welle, Alu grau inkl. Dämm- und Anschluss-Set BDx	134,-	142,-	147,-	147,-	160,-	165,-	157,-	165,-	173,-	198,-
	LSB 2000	Innenfutter 30 cm, Kunststoff weiß, inkl. Dampfsperrschürze BBx	201,-	213,-	223,-	223,-	237,-	242,-	225,-	242,-	258,-	264,-
	SSL 0000S	Solar-Röllläden*, Alu grau, inkl. Funk-Wandschalter	599,-	619,-	635,-	645,-	670,-	676,-	665,-	691,-	717,-	758,-

Hinweis: Weitere Eindeckrahmentypen ab Seite 150

Dachneigungsbereich

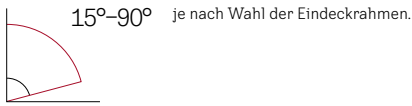

Rahmenmaterial



Verglasungen

	THERMO 70	ENERGIE 84	ENERGIE PLUS 66
Verglasungsart	2-fach	3-fach	3-fach
U_w W/(m ² K)	1,3	1,0	1,0
g	0,46	0,46	0,44
R_w (C;C _{tr}) dB/Klasse	35 (-1;-3)/2	35 (-1;-3)/2	37 (-2;-4)/3
τ_v/τ_{uv}	0,68/ 0,05	0,63/ 0,05	0,62/ 0,05
Luftdurchlässigkeit Klasse	4	4	4
Förderfähig		✓	✓
Anti-Regen- Geräusch-Effekt	✓	✓	✓
Natürlicher Reinigungs-Effekt			✓
Anti-Tau-Effekt			✓

fett = Fenster als Ganzes, mager = Scheibe allein
Erläuterungen der technischen Werte, siehe Seite 32
Informationen zu Schalldämmwerten, siehe Seite 33

Weitere Außenabdeckungen

Ausführung	Ausführungs- Kennziffer	Lieferzeit in AT	Preise
THERMO			
Kupfer	_17030	10 ⁶	
Titanzink	_37030	10 ⁶	
Alu Color ⁷	_87030	Auf Anfrage	
ENERGIE			
Kupfer	_18430	5	Aufpreis auf Aluminiumausführung
Titanzink	_38430	5	
Alu Color ⁷	_88430	Auf Anfrage	455,- €
ENERGIE PLUS			
Kupfer	_16630	10 ⁸	
Titanzink	_36630	10 ⁸	
Alu Color ⁷	_86630	Auf Anfrage	

In der Artikelnummer den Unterstrich ersetzen durch die Ziffer der gewünschten Fensterrahmen-Ausführung: 2 = Holz, weiß lackiert, 3 = Holz, klar lackiert (z. B. GGL 218430)

Hinweise

- Für alle integrierten Elektrokomponenten des Fensters gilt eine Garantie von 5 Jahren. Für das Dachfenster gilt 10 Jahre
- Für den Einbau ohne VELUX Eindeckrahmen muss das Set ZWC separat bestellt werden, siehe Seite 152
- Mit Solar-Sonnenschutz und Rollläden/Markisen (innen+außen) kombinierbar. Der Akku des innen liegenden Produkts lädt nur bei eingefahrenem Außen-Hitzeschutz

Weitere Informationen unter velux.de/info/...

- 6750** Eurofins Emissions-Zertifikat: VELUX Dachfenster als besonders emissionsarm getestet
- 7050** Empfehlung für die Anschlüsse von Schallschutz-Fenstern
- 7063** Empfohlene Einbaumaße für Dachfenster

MK12	PK06	PK08	PK10	SK06	SK08	SK10	UK04	UK08	UK10	⌚
78x180	94x118	94x140	94x160	114x118	114x140	114x160	134x98	134x140	134x160	AT
7	7	7	7	7	7	7	7	7	7	

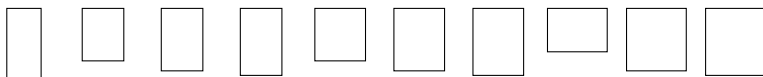

	3	899,-	953,-	1.012,-	969,-	1.022,-	1.087,-	969,-	1.092,-	1.220,-	5/10 ⁴	
	3	1.152,-	3	1.356,-	1.274,-	1.385,-	3	1.268,-	1.518,-	3	10	
	3	3	1.371,-	1.490,-	1.394,-	3	3	1.384,-	1.685,-	3	5/10 ⁵	
		201,-	188,-	198,-	210,-	198,-	203,-	224,-	198,-	215,-	239,-	5
		278,-	258,-	264,-	276,-	271,-	278,-	295,-	271,-	295,-	305,-	5
		830,-	737,-	768,-	809,-	788,-	824,-	860,-	835,-	886,-	927,-	5

Alle Preise sind UVP in Euro ohne MwSt.

* Rollläden: Sortiment C

- 1 Reduzierter Listenpreis im Vergleich zu entsprechendem Listenpreis aus dem Vorjahr
- 2 Für die Größen CK-FK ist zusätzlich ein Solarregler ZOZ 246 erforderlich
- 3 Dieser Artikel ist als Sonderfertigung erhältlich Preis und Lieferzeit auf Anfrage
- 4 Die Lieferzeit für die Ausführung 307030 (Holz, klar lackiert) beträgt 10 AT
- 5 Die Lieferzeit für die Ausführung 306630 (Holz, klar lackiert) beträgt 10 AT
- 6 Die Größen FK04, PK06, PK08, SK08, SK10 und UK10 = Lieferzeit auf Anfrage
- 7 In fast jedem RAL- oder NCS-Farbtönen lieferbar, siehe Seite 35
- 8 Die Größen CK06, FK04, PK06, PK08, SK08, SK10 und UK10 = Lieferzeit auf Anfrage

GGL Elektro – Schwingfenster, Holz

Frische Luft auf Knopfdruck – ideal für den Neu- und Dachausbau



Produktvorteile

Wie manuelles GGL und zusätzlich:

- Inklusive Motor, feuchtigkeitsbasierter Regensensor und Funk-Wandschalter für komfortables Öffnen und Schließen
- Funk-Wandschalter ist vorprogrammiert für einfachen Einbau
- Stromanschluss über 230 V (Kabellänge inkl. Stecker: 4 m)
- Schließt automatisch bei Regen
- Einklemmschutz durch das Erkennen von Hindernissen während des Schließens
- Möglichkeit zur Einbindung in andere Hausautomations-Systeme mit VELUX Interfaces
- Scheibenvarianten ENERGIE, ENERGIE PLUS und ENERGIE SCHALLSCHUTZ sind Passivhaus-tauglich
- Weitere Verglasungen für besondere Anforderungen ab Seite 114

Kombinierbar mit

Kombinierbar mit	Seite
Intelligenten Steuerungen	47
Zusatzelementen	104, 106
Elektro-Rollläden ²	228
Elektro-Hitzeschutz-Markisen ²	230
Elektro-Sonnenschutz	258
Insektenschutz-Rollo	276
Automatisches Zubehör	50





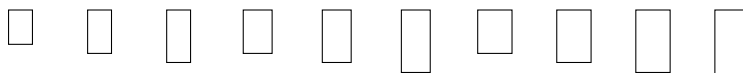

VELUX App Control – kostenlos
für Ihre Endkunden beim Kauf eines VELUX Solar-/Elektrofensters!
Infos unter velux.de/kostenfreie-app-control

Größenbezeichnung der Fenster	CK02	CK04	CK06	FK04	FK06	FK08	MK04	MK06	MK08	MK10
Blendrahmen-Außenmaße der Fenster in cm	55x78	55x98	55x118	66x98	66x118	66x140	78x98	78x118	78x140	78x160
Anzahl VELUX Fenster je Palette	14	14	14	7	7	7	7	7	7	7



In der Artikelnummer den Unterstrich ersetzen durch die Ziffer der gewünschten Fensterrahmen-Ausführung: **2 = Holz, weiß lackiert, 3 = Holz, klar lackiert (z. B. GGL 208421)**

	GGL_07021 Elektro THERMO, Alu grau	701,-	733,-	750,-	750,-	808,-	835,-	787,-	835,-	878,-	948,-
	GGL_08421 Elektro ENERGIE, Alu grau	799,-	857,-	898,-	898,-	986,-	1.045,-	960,-	1.045,-	1.126,-	1.233,-
	GGL_06621 Elektro ENERGIE PLUS, Alu grau	838,-	905,-	956,-	956,-	1.056,-	1.127,-	1.028,-	1.127,-	1.223,-	1.344,-
	GGL_06221 Elektro ENERGIE SCHALLSCHUTZ, Alu grau	895,-	976,-	1.042,-	1.042,-	1.159,-	1.249,-	1.129,-	1.249,-	1.368,-	1.510,-
	EDW 2000 Ziegel hoch/Welle, Alu grau inkl. Dämm- und Anschluss-Set BDX	134,-	142,-	147,-	147,-	160,-	165,-	157,-	165,-	173,-	198,-
	LSB 2000 Innenfutter 30 cm, Kunststoff weiß, inkl. Dampfspererschürze BBX	201,-	213,-	223,-	223,-	237,-	242,-	225,-	242,-	258,-	264,-
	SML 0000S Elektro-Rollläden*, Alu grau, inkl. Funk-Wandschalter	421,-	441,-	457,-	467,-	492,-	498,-	487,-	513,-	539,-	580,-

Hinweis: Weitere Eindeckrahmentypen ab Seite 150

Dachneigungsbereich

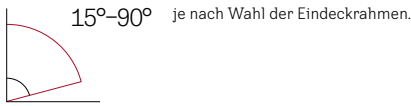

Rahmenmaterial



Verglasungen

	THERMO 70	ENERGIE 84	ENERGIE PLUS 66	ENERGIE SCHALLSCHUTZ 62
Verglasungsart	2-fach	3-fach	3-fach	3-fach
U_w $W/(m^2K)$	1,3	1,0	1,0	0,96
g	0,46	0,46	0,44	0,47
R_w (C;C _{tr}) dB/Klasse	35 (-1;-3)/2	35 (-1;-3)/2	37 (-2;-4)/3	42 (-2;-5)/4
τ_v/τ_{uv}	0,68/0,05	0,63/0,05	0,62/0,05	0,68/0,05
Luftdurchlässigkeit Klasse	4	4	4	4
Förderfähig		✓	✓	✓
Anti-Regen-Geräusch-Effekt	✓	✓	✓	✓
Natürlicher Reinigungs-Effekt			✓	
Anti-Tau-Effekt			✓	✓

fett = Fenster als Ganzes, mager = Scheibe allein
Erläuterungen der technischen Werte, siehe Seite 32
Informationen zu Schalldämmwerten, siehe Seite 33

Weitere Außenabdeckungen

Ausführung	Ausführungs-Kennziffer	Lieferzeit in AT	Preise
THERMO			
Kupfer	_17021	10	
Titanzink ⁵	_37021	5/10 ⁷	
Alu Color ⁶	_87021	Auf Anfrage	
ENERGIE			
Kupfer	_18421	5/10 ⁸	Aufpreis auf
Titanzink	_38421	10 ⁹	Aluminium-
Alu Color ⁶	_88421	Auf Anfrage	ausführung 455,- €
ENERGIE PLUS			
Kupfer	_16621	5/10 ⁸	
Titanzink	_36621	10 ⁹	
Alu Color ⁶	_86621	Auf Anfrage	
ENERGIE SCHALLSCHUTZ			
Kupfer	_16221	10	
Titanzink	_36221	Auf Anfrage	

In der Artikelnummer den Unterstrich ersetzen durch die Ziffer der gewünschten Fensterrahmen-Ausführung: 2 = Holz, weiß lackiert, 3 = Holz, klar lackiert (z. B. GGL 218421)

Hinweise

- Für alle integrierten Elektrokomponenten des Fensters gilt eine Garantie von 5 Jahren. Für das Dachfenster gilt 10 Jahre
- Für den Einbau ohne VELUX Eindeckrahmen muss das Set ZWC separat bestellt werden, siehe Seite 152

Weitere Informationen unter velux.de/info/...

- 6750 Eurofins Emissions-Zertifikat: VELUX Dachfenster als besonders emissionsarm getestet
- 7050 Empfehlung für die Anschlüsse von Schallschutz-Fenstern
- 7063 Empfohlene Einbaumaße für Dachfenster

MK12	PK06	PK08	PK10	SK06	SK08	SK10	UK04	UK08	UK10	
78x180	94x118	94x140	94x160	114x118	114x140	114x160	134x98	134x140	134x160	⌚ AT
	7	7	7	7	7	7	7	7	7	

	899,-	953,-	1.012,-	969,-	1.022,-	1.087,-	969,-	1.092,-	1.220,-	5
	1.152,-	1.254,-	1.356,-	1.274,-	1.385,-	1.502,-	1.268,-	1.518,-	1.708,-	5/10 ³
	1.251,-	1.371,-	1.490,-	1.394,-	1.526,-	1.664,-	1.384,-	1.685,-	1.899,-	5/10 ⁴
	1.399,-	1.547,-	1.691,-	1.572,-	1.738,-					10
	188,-	198,-	210,-	198,-	203,-	224,-	198,-	215,-	239,-	5
	258,-	264,-	276,-	271,-	278,-	295,-	271,-	295,-	305,-	5
	559,-	590,-	631,-	610,-	646,-	682,-	657,-	708,-	749,-	5

Alle Preise sind UVP in Euro ohne MwSt.

* Rollläden: Sortiment C
1 Reduzierter Listenpreis im Vergleich zu entsprechendem Listenpreis aus dem Vorjahr
2 Zusätzlich kombinierbar mit einem innen liegenden Sonnenschutz-/Zubehörprodukt
3 Die Größen FK04, PK08, SK08, SK10, UK04, UK08, UK10 206821 (Holz, weiß lackiert) und für die Größen SK10 und UK10 306821 (Holz, klar lackiert) = 10 AT Lieferzeit
4 Für weiß lackierte Fenster = 5 AT und für klar lackierte Fenster = 10 AT Lieferzeit
5 Verfügbarkeit auf Anfrage
6 In fast jedem RAL- oder NCS-Farbtönen lieferbar, siehe Seite 35
7 Die Größen MK06 und MK08 = 5 AT Lieferzeit
8 Die Größen CK04, FK06, MK04, MK08 = 5 AT Lieferzeit
9 Die Größen SK10 und UK10 = Lieferzeit auf Anfrage

GGL Manuell – Schwingfenster, Holz

Dachfenster aus massivem Kiefernholz mit Oberbedienung



Produktvorteile

- Griffleiste oben: bequeme Bedienung auch bei Möbeln vor dem Fenster
- Zur Reinigung der Außenscheibe kann der Flügel um 180° gedreht und arretiert werden
- Sturm- und Kindersicherung durch Feststellriegel hinter der Griffleiste
- Auch lieferbar in Sondermaßen, Seite 364
- Auch als VELUX Solar- oder Elektrofenster erhältlich, Seite 92, 94
- Scheibenvarianten ENERGIE, ENERGIE PLUS und ENERGIE SCHALLSCHUTZ sind Passivhaus-tauglich
- Weitere Verglasungen für besondere Anforderungen ab Seite 114

Kombinierbar mit

Kombinierbar mit	Seite
Zusatzelementen	104, 106
Lüftungslösungen ¹	120
Solar-Nachrüst-Sets	52
Solar-Rollläden	228
Hitzeschutz-Markisen	230
Sonnenschutz	258
Insektenschutz-Rollo	276

Tipp für noch mehr Komfort Tipp

Für einen geringen Aufpreis genießen Ihre Kunden mit VELUX Solar-/Elektrofenstern viele zusätzliche Vorteile für höchsten Wohn- und Bedienkomfort, siehe Seite 92, 94

Größenbezeichnung der Fenster	CK02	CK04	CK06	FK04	FK06	FK08	MK04	MK06	MK08	MK10
Blendrahmen-Außenmaße der Fenster in cm	55x78	55x98	55x118	66x98	66x118	66x140	78x98	78x118	78x140	78x160
Anzahl VELUX Fenster je Palette	14	14	14	7	7	7	7	7	7	7

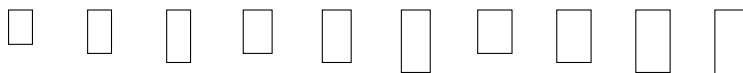

In der Artikelnummer den Unterstrich ersetzen durch die Ziffer der gewünschten Fensterrahmen-Ausführung: **2 = Holz, weiß lackiert, 3 = Holz, klar lackiert (z. B. GGL 2084)**

	GGL_070	THERMO, Alu grau	401,-	433,-	450,-	450,-	508,-	535,-	487,-	535,-	578,-	648,-
☞	GGL_084	ENERGIE, Alu grau	499,-	557,-	598,-	598,-	686,-	745,-	660,-	745,-	826,-	933,-
	GGL_066	ENERGIE PLUS, Alu grau	538,-	605,-	656,-	656,-	756,-	827,-	728,-	827,-	923,-	1.044,-
	GGL_062	ENERGIE SCHALLSCHUTZ, Alu grau	595,-	676,-	742,-	742,-	859,-	949,-	829,-	949,-	1.068,-	1.210,-
	EDW 2000	Ziegel hoch/Welle, Alu grau inkl. Dämm- und Anschluss-Set BDx	134,-	142,-	147,-	147,-	160,-	165,-	157,-	165,-	173,-	198,-
	LSB 2000	Innenfutter 30 cm, Kunststoff weiß, inkl. Dampfspererschürze BBx	201,-	213,-	223,-	223,-	237,-	242,-	225,-	242,-	258,-	264,-
☞	SSL 0000S	Solar-Rollläden*, Alu grau, inkl. Funk-Wandschalter	599,-	619,-	635,-	645,-	670,-	676,-	665,-	691,-	717,-	758,-

Hinweis: Weitere Eindeckrahmentypen ab Seite 150

Dachneigungsbereich

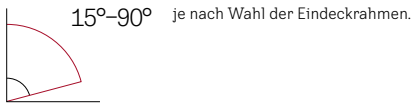

Rahmenmaterial



Verglasungen

	THERMO 70	ENERGIE 84	ENERGIE PLUS 66	ENERGIE SCHALLSCHUTZ 62
Verglasungsart	2-fach	3-fach	3-fach	3-fach
U_w W/(m²K)	1,3	1,0	1,0	0,96
g	0,46	0,46	0,44	0,47
R_w (C;C _{tr}) dB/Klasse	35 (-1;-3)/2	35 (-1;-3)/2	37 (-2;-4)/3	42 (-2;-5)/4
τ_v/τ_{uv}	0,68/0,05	0,63/0,05	0,62/0,05	0,68/0,05
Luftdurchlässigkeit Klasse	4	4	4	4
Förderfähig		✓	✓	✓
Anti-Regen-Geräusch-Effekt	✓	✓	✓	✓
Natürlicher Reinigungs-Effekt			✓	
Anti-Tau-Effekt			✓	✓

fett = Fenster als Ganzes, mager = Scheibe allein
Erläuterungen der technischen Werte, siehe Seite 32
Informationen zu Schalldämmwerten, siehe Seite 33

Weitere Außenabdeckungen

Ausführung	Ausführungs-Kennziffer	Lieferzeit in AT	Preise
THERMO			
Kupfer	_170	5/10 ⁶	
Titanzink	_370	5/10 ⁷	
Alu Color [®]	_870	Auf Anfrage	
ENERGIE			
Kupfer	_184	5/10 ⁹	
Titanzink	_384	5/10 ⁹	Aufpreis auf Aluminiumausführung
Alu Color [®]	_884	Auf Anfrage	455,- €
ENERGIE PLUS			
Kupfer	_166	5/10 ⁹	
Titanzink	_366	10	
Alu Color [®]	_866	Auf Anfrage	
ENERGIE SCHALLSCHUTZ			
Kupfer	_162	10	
Titanzink	_362	10	
Alu Color [®]	_862	Auf Anfrage	

In der Artikelnummer den Unterstrich ersetzen durch die Ziffer der gewünschten Fensterrahmen-Ausführung:
2 = Holz, weiß lackiert, 3 = Holz, klar lackiert (z. B. GGL 2184)

Hinweis

- Für den Einbau ohne VELUX Eindeckrahmen muss das Set ZWC separat bestellt werden, siehe Seite 152

Weitere Informationen unter velux.de/info/...

- 6750 Eurofins Emissions-Zertifikat: VELUX Dachfenster als besonders emissionsarm getestet
- 7050 Empfehlung für die Anschlüsse von Schallschutz-Fenstern

MK12	PK06	PK08	PK10	SK06	SK08	SK10	UK04	UK08	UK10	⌚
78x180	94x118	94x140	94x160	114x118	114x140	114x160	134x98	134x140	134x160	AT
7	7	7	7	7	7	7	7	7	7	

739,-	599,-	653,-	712,-	669,-	722,-	787,-	669,-	792,-	920,-	5
1.058,-	852,-	954,-	1.056,-	974,-	1.085,-	1.202,-	968,-	1.218,-	1.408,-	5/10 ²
1.182,-	951,-	1.071,-	1.190,-	1.094,-	1.226,-	1.364,-	1.084,-	1.385,-	1.599,-	5/10 ³
	1.099,-	1.247,-	1.391,-	1.272,-	1.438,-					5/10 ⁴
201,-	188,-	198,-	210,-	198,-	203,-	224,-	198,-	215,-	239,-	5
278,-	258,-	264,-	276,-	271,-	278,-	295,-	271,-	295,-	305,-	5
830,-	737,-	768,-	809,-	788,-	824,-	860,-	835,-	886,-	927,-	5/10 ⁵

Alle Preise sind UVP in Euro ohne MwSt.

* Rollläden: Sortiment C
 1 Außer ENERGIE SCHALLSCHUTZ
 2 Die Größen UK10 2084 (Holz, weiß lackiert) = 10 AT und für die Größen MK12, SK10 und UK10 3084 (Holz, klar lackiert) = 10 AT Lieferzeit
 3 Die Größen MK12 und SK10 3066 (Holz, klar lackiert) = 10 AT Lieferzeit
 4 Die Größen MK04, MK06, MK08, PK10 und SK06 2062 (Holz, weiß lackiert) = 5 AT Lieferzeit
 5 Die Größe MK12 = 10 AT Lieferzeit
 6 Die Größen CK02, CK04, MK04 und SK06 = 5 AT Lieferzeit
 7 Die Größen FK08, MK10, PK06, PK08, SK06, SK08, SK10 und UK04 = 5 AT Lieferzeit
 8 In fast jedem RAL- oder NCS-Farbtönen lieferbar, siehe Seite 35
 9 Die Größen MK08 und SK08 = 5 AT Lieferzeit

GPU Elektro – Klapp-Schwingfenster, Kunststoff

Frische Luft auf Knopfdruck und freie Aussicht in jeder Raumsituation



Produktvorteile

- Inklusive Motoren, feuchtigkeitsbasierter Regensensor und Funk-Wandschalter für komfortables Öffnen und Schließen
- Funk-Wandschalter ist vorprogrammiert für eine einfache Installation
- Stromanschluss über 230 V (Kabellänge inkl. Stecker: 4 m)
- Schließt automatisch bei Regen
- Stufenlose Öffnung bis zu 45°
- Einklemmschutz durch das Erkennen von Hindernissen während des Schließens
- Manuelle Schwingfunktion zum schnellen Öffnen und einfachen Reinigen der Außenscheibe
- Scheibenvariante ENERGIE PLUS ist Passivhaus-tauglich
- Optimaler Rundum-Schutz mit VELUX Elektro-Rollläden SMH
- Möglichkeit zur Einbindung in andere Hausautomations-Systeme mit VELUX Interfaces

Kombinierbar mit

Kombinierbar mit	Seite
Intelligenten Steuerungen	47
Zusatzelement GIU	104
Elektro-Rollläden SMH ¹	228
Elektro-Hitzeschutz-Markise MML zzgl. ZOZ 229S	232
Manueller oder solarbetriebener Sonnenschutz	258
Insektenschutz-Rollo	276
Automatisches Zubehör	50



VELUX App Control – kostenlos
für Ihre Endkunden beim Kauf eines VELUX Solar-/Elektrofensters!
Infos unter velux.de/kostenfreie-app-control

Größenbezeichnung der Fenster		FK06	FK08	MK06	MK08	PK06	PK08	SK06	SK08	⌚ AT
Blendrahmen-Außenmaße der Fenster in cm		66x118	66x140	78x118	78x140	94x118	94x140	114x118	114x140	
Anzahl VELUX Fenster je Palette		7	7	7	7	7	7	7	7	
	GPU 007021 Elektro THERMO, Alu grau	1.555,-	1.590,-	1.590,-	1.646,-	1.673,-	1.743,-	1.764,-	1.833,-	5
	GPU 006621 Elektro ENERGIE PLUS, Alu grau	1.803,-	1.882,-	1.882,-	1.991,-	2.025,-	2.161,-	2.189,-	2.337,-	5
	EDW 2000 Ziegel hoch/Welle, Alu grau inkl. Dämm- und Anschluss-Set BDx	160,-	165,-	165,-	173,-	188,-	198,-	198,-	203,-	5
	LSB 2000 Innenfutter 30 cm, Kunststoff weiß, inkl. Dampfspererschürze BBx	237,-	242,-	242,-	258,-	258,-	264,-	271,-	278,-	5
	SMH 0000S Elektro-Rollläden*, Alu grau, inkl. Funk-Wandschalter	660,-	667,-	687,-	722,-	749,-	791,-	818,-	866,-	5

Hinweis: Weitere Eindeckrahmentypen ab Seite 150

Alle Preise sind UVP in Euro ohne MwSt.

Dachneigungsbereich

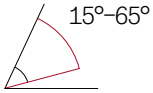

Rahmenmaterial



Kunststoff weiß
(Polyurethan-Oberfläche mit Holzkern)

Verglasungen

	THERMO 70	ENERGIE PLUS 66
Verglasungsart	2-fach	3-fach
U_w W/(m ² K)	1,3	1,0
g	0,46	0,44
R_w (C;C _{tr}) dB/Klasse	35 (-1;-3)/2	37 (-2;-4)/3
τ_v/τ_{uv}	0,68/ 0,05	0,62/ 0,05
Luftdurchlässigkeit Klasse	4	4
Förderfähig		✓
Anti-Regen-Geräusch-Effekt	✓	✓
Natürlicher Reinigungs-Effekt		✓
Anti-Tau-Effekt		✓

fett = Fenster als Ganzes, mager = Scheibe allein
Erläuterungen der technischen Werte, siehe Seite 32
Informationen zu Schalldämmwerten, siehe Seite 33

Hinweise

- Für alle integrierten Elektrokomponenten des Fensters gilt eine Garantie von 5 Jahren. Für das Dachfenster gilt 10 Jahre
- Für den Einbau ohne VELUX Eindeckrahmen muss das Set ZWC separat bestellt werden, siehe Seite 152
- Bei Montage mit Eindeckrahmen EDJ/EKJ und EDN/EKN (vertiefter Einbau) zusätzlich ein Set Fensterbleche (seitlich) für Länge 06: ZWP WK06 0000: 56,- € und für Länge 08: ZWP WK08 0000: 57,- € bestellen
- Kombinationen nebeneinander mit VIU auf Anfrage
- Nicht kombinierbar mit EZ 6000 und EL S0006
- Nicht einsetzbar für die Lichtlösung PANORAMA (Kombi-Aufkeilrahmen EBW)

Weitere Informationen unter velux.de/info/...

- 6750 Eurofins Emissions-Zertifikat: VELUX Dachfenster als besonders emissionsarm getestet
- 7040 Einbau von VELUX Dachfenstern mit dem Eindeckrahmen EDJ 2000 Ziegel für vertieften Einbau
- 7050 Empfehlung für die Anschlüsse von Schallschutz-Fenstern



VELUX Elektro-Rollladen SMH

- Uneingeschränkte Öffnungsfunktion des Fensters bei heruntergelassenem VELUX Elektro-Rollladen
- Regensensor ist im Topkasten des Rolllades vorintegriert
- Kombi-Einbauten mit Rollläden nur nebeneinander möglich. Blendrahmen-Abstand mind. 10 cm
- SMH kann nicht auf das GPU montiert werden, wenn ein Untenelement GIU verwendet wird



Abb. zeigt: MSI

Hitzeschutz für Lichtlösung LICHTBAND mit Elektrofenster GPU

- Lichtlösung LICHTBAND (Elektrofenster GPU und GIU) ideal kombinierbar mit VELUX Solar-Hitzeschutz-Markisen in den Varianten Tageslicht (MSI) oder Verdunkelung (SSI)
- Für die Montage von MSI/SSI ist für das Elektrofenster GPU zusätzlich ein Montagekit ZOZ 229S zu bestellen (Hinweis beachten)

Hinweis

Bei Verwendung der Profile ZOZ 229S kommt es zu einem seitlichen Lichteinfall, der die Verdunkelungswirkung der SSS-/SSI-Markise verringert

* Rollläden: Sortiment C

¹ Nicht möglich in Kombination mit Untenelement GIU

GPU Manuell – Klapp-Schwingfenster, Kunststoff

Hochwertiges Kunststoff-Fenster aus Polyurethan mit Holzkern und Untenbedienung



Produktvorteile

- Freier Zugang und Ausblick am offenen Fenster durch Klappfunktion mit großem 45°-Öffnungswinkel
- Bedienung mit Öffnungsgriff unten
- Zur Reinigung der Außenscheibe kann der Flügel um 180° gedreht und arretiert werden
- Feuchtigkeitsunempfindlich und besonders pflegeleicht
- Auch als VELUX Elektrofenster erhältlich, Seite 98
- Scheibenvarianten ENERGIE, ENERGIE PLUS und ENERGIE SCHALLSCHUTZ sind Passivhaus-tauglich
- Weitere Verglasungen für besondere Anforderungen ab Seite 114

Kombinierbar mit

Kombinierbare Zusatzelemente	Seite
Zusatzelemente	104, 106
Lüftungslösungen ¹	120
Solar-Rollläden	228
Hitzeschutz-Markisen	230
Sonnenschutz	258
Insektenschutz-Rollo	276

Tipps für noch mehr Komfort



Mit VELUX Elektrofenstern genießen Ihre Kunden viele zusätzliche Vorteile für höchsten Wohn- und Bedienkomfort, siehe Seite 98.

Größenbezeichnung der Fenster		CK02	CK04	CK06	FK04	FK06	FK08	MK04	MK06	MK08	MK10
Blendrahmen-Außenmaße der Fenster in cm		55x78	55x98	55x118	66x98	66x118	66x140	78x98	78x118	78x140	78x160
Anzahl VELUX Fenster je Palette			7	7		7	7	7	7	7	7
GPU	GPU 0070	THERMO, Alu grau	832,-	853,-		929,-	964,-	901,-	964,-	1.020,-	1.110,-
	GPU 0084	ENERGIE, Alu grau	955,-	1.001,-		1.107,-	1.174,-	1.075,-	1.174,-	1.268,-	1.395,-
	GPU 0066	ENERGIE PLUS, Alu grau	1.003,-	1.059,-		1.177,-	1.256,-	1.142,-	1.256,-	1.365,-	1.506,-
	GPU 0062	ENERGIE SCHALLSCHUTZ, Alu grau	1.075,-	1.145,-		1.280,-	1.378,-	1.243,-	1.378,-	1.510,-	1.672,-
EDW	EDW 2000	Ziegel hoch/Welle, Alu grau inkl. Dämm- und Anschluss-Set BDx	142,-	147,-		160,-	165,-	157,-	165,-	173,-	198,-
LSB	LSB 2000	Innenfutter 30 cm, Kunststoff weiß, inkl. Dampfspererschürze BBX	213,-	223,-		237,-	242,-	225,-	242,-	258,-	264,-
SSL	SSL 0000S	Solar-Rollläden*, Alu grau, inkl. Funk-Wandschalter	619,-	635,-		670,-	676,-	665,-	691,-	717,-	758,-

Hinweis: Weitere Eindeckrahmentypen ab Seite 150

Dachneigungsbereich

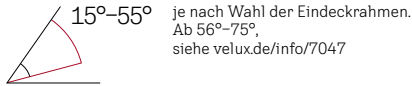

Rahmenmaterial



Kunststoff weiß
(Polyurethan-Oberfläche mit Holzern)

Verglasungen

	THERMO 70	ENERGIE 84	ENERGIE PLUS 66	ENERGIE SCHALLSCHUTZ 62
Verglasungsart	2-fach	3-fach	3-fach	3-fach
U_w $W/(m^2K)$	1,3	1,0	1,0	0,96
g	0,46	0,46	0,44	0,47
R_w (C;C _{tr}) dB/Klasse	35 (-1;-3)/2	35 (-1;-3)/2	37 (-2;-4)/3 ²	42 (-2;-5)/4
τ_w/τ_{tr}	0,68/ 0,05	0,63/ 0,05	0,62/ 0,05	0,68/ 0,05
Luftdurchlässigkeit Klasse	4 ³	4 ³	4 ³	4 ³
Förderfähig		✓	✓	✓
Anti-Regen-Geräusch-Effekt	✓	✓	✓	✓
Natürlicher Reinigungs-Effekt			✓	
Anti-Tau-Effekt			✓	✓

fett = Fenster als Ganzes, mager = Scheibe allein
Erläuterungen der technischen Werte, siehe Seite 32
Informationen zu Schalldämmwerten, siehe Seite 33

Weitere Außenabdeckungen

Ausführung	Ausführungs-Kennziffer	Lieferzeit in AT	Preise
THERMO			
Kupfer	0170	10	
Titanzink	0370	5	
Alu Color ⁴	0870	Auf Anfrage	
ENERGIE			
Kupfer ⁵	0184	10	
Titanzink ⁵	0384	10	Aufpreis auf Aluminiumausführung 455,- €
Alu Color ⁴	0884	Auf Anfrage	
ENERGIE PLUS			
Kupfer	0166	10	
Titanzink	0366	5/10 ⁶	
Alu Color ⁴	0866	Auf Anfrage	
ENERGIE SCHALLSCHUTZ			
Kupfer ⁷	0162	10	
Titanzink ⁷	0362	10	
Alu Color ^{4,7}	0862	Auf Anfrage	

Hinweis

- Für den Einbau ohne VELUX Eindeckrahmen muss das Set ZWC separat bestellt werden, siehe Seite 152

Weitere Informationen unter velux.de/info/...

- 6750 Eurofins Emissions-Zertifikat: VELUX Dachfenster als besonders emissionsarm getestet
- 7040 Einbau von VELUX Dachfenstern mit dem Eindeckrahmen EDJ 2000 Ziegel für vertieften Einbau
- 7047 Bestellhinweise für den Einbau in Dachneigungsbereichen über 55°
- 7050 Empfehlung für die Anschlüsse von Schallschutz-Fenstern

	MK12 78x180	PK06 94x118	PK08 94x140	PK10 94x160	SK06 114x118	SK08 114x140	SK10 114x160	UK04 134x98	UK08 134x140	UK10 134x160	⌚ AT
		7	7	7	7	7	7		7	7	
		1.047,-	1.117,-	1.193,-	1.138,-	1.207,-	1.291,-		1.298,-		5
		1.300,-	1.418,-	1.538,-	1.443,-	1.570,-	1.706,-		1.724,-		5
		1.399,-	1.535,-	1.672,-	1.563,-	1.711,-	1.868,-		1.890,-		5
		1.547,-	1.711,-	1.873,-	1.741,-	1.923,-					5
		188,-	198,-	210,-	198,-	203,-	224,-		215,-		5
		258,-	264,-	276,-	271,-	278,-	295,-		295,-		5
		737,-	768,-	809,-	788,-	824,-	860,-		886,-		5

Alle Preise sind UVP in Euro ohne MwSt.

* Rollläden: Sortiment C
1 Außer ENERGIE SCHALLSCHUTZ
2 Gilt nicht für Größe SK10 in Kupfer und Titanzink
3 GPU in der Größe PK10: Luftdurchlässigkeit Klasse 3
4 In fast jedem RAL- oder NCS-Farbtönen lieferbar, siehe Seite 35
5 Nicht lieferbar in der Größe SK10
6 Die Größen FK06 und SK06 = 5 AT Lieferzeit
7 Nicht lieferbar in der Größe PK10

GPL Manuell – Klapp-Schwingfenster, Holz

Dachfenster aus massivem Kiefernholz mit Untenbedienung



Produktvorteile

- Freier Zugang und Ausblick am offenen Fenster durch Klappfunktion mit großem 45°-Öffnungswinkel
- Bedienung mit Öffnungsgriff unten
- Zur Reinigung der Außenseibe kann der Flügel um 180° gedreht und arretiert werden
- Scheibenvarianten ENERGIE und ENERGIE PLUS sind Passivhaus-tauglich
- Weitere Verglasungen für besondere Anforderungen ab Seite 114

Kombinierbar mit

Kombinierbar mit	Seite
Zusatzelementen	104, 106
Lüftungslösungen	120
Solar-Rollläden	228
Hitzeschutz-Markisen	230
Sonnenschutz	258
Insektenschutz-Rollo	276

Größenbezeichnung der Fenster	CK02	CK04	CK06	FK04	FK06	FK08	MK04	MK06	MK08	MK10
Blendrahmen-Außenmaße der Fenster in cm	55x78	55x98	55x118	66x98	66x118	66x140	78x98	78x118	78x140	78x160
Anzahl VELUX Fenster je Palette		14	14		7	7	7	7	7	7

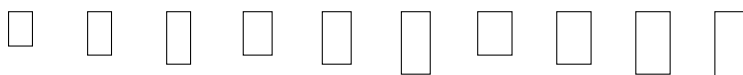

In der Artikelnummer den Unterstrich ersetzen durch die Ziffer der gewünschten Fensterrahmen-Ausführung: **2 = Holz, weiß lackiert, 3 = Holz, klar lackiert (z. B. GPL 2084)**

	GPL_070	THERMO, Alu grau		702,-	719,-		777,-	804,-	756,-	804,-	847,-	917,-
☞	GPL_084	ENERGIE, Alu grau		826,-	867,-		955,-	1.014,-	929,-	1.014,-	1.095,-	1.202,-
	GPL_066	ENERGIE PLUS, Alu grau		874,-	925,-		1.025,-	1.096,-	997,-	1.096,-	1.192,-	1.313,-
	EDW 2000	Ziegel hoch/Welle, Alu grau inkl. Dämm- und Anschluss-Set BDx		142,-	147,-		160,-	165,-	157,-	165,-	173,-	198,-
	LSB 2000	Innenfutter 30 cm, Kunststoff weiß, inkl. Dampfspererschürze BBx		213,-	223,-		237,-	242,-	225,-	242,-	258,-	264,-
☞	SSL 0000S	Solar-Rollläden*, Alu grau, inkl. Funk-Wandschalter		619,-	635,-		670,-	676,-	665,-	691,-	717,-	758,-

Hinweis: Weitere Eindeckrahmentypen ab Seite 150

Dachneigungsbereich



15°–55° je nach Wahl der Eindeckrahmen.
Ab 56°–75°,
siehe velux.de/info/7047

Rahmenmaterial



Holz
weiß lackiert



Holz
klar lackiert

Verglasungen

	THERMO 70	ENERGIE 84	ENERGIE PLUS 66
Verglasungsart	2-fach	3-fach	3-fach
U_w W/(m ² K)	1,3	1,0	1,0
g	0,46	0,46	0,44
R_w (C;C _{ov}) dB/Klasse	35 (-1;-3)/2	35 (-1;-3)/2	37 (-2;-4)/3
τ_v/τ_{uv}	0,68/ 0,05	0,63/ 0,05	0,62/ 0,05
Luftdurchlässigkeit Klasse	4	4	4
Förderfähig		✓	✓
Anti-Regen- Geräusch-Effekt	✓	✓	✓
Natürlicher Reinigungs-Effekt			✓
Anti-Tau-Effekt			✓

fett = Fenster als Ganzes, mager = Scheibe allein
Erläuterungen der technischen Werte, siehe Seite 32
Informationen zu Schalldämmwerten, siehe Seite 33

Weitere Außenabdeckungen

Ausführung	Ausführungs- Kennziffer	Lieferzeit in AT	Preise
THERMO			
Kupfer ⁵	_170	10	
Titanzink	_370	10	
Alu Color ⁴	_870	Auf Anfrage	
ENERGIE			
Kupfer ⁵	_184	10	Aufpreis auf Aluminium- ausführung 455,- €
Titanzink ⁵	_384	10	
Alu Color ⁴	_884	Auf Anfrage	
ENERGIE PLUS			
Kupfer	_166	10	
Titanzink	_366	10	
Alu Color ⁴	_866	Auf Anfrage	

In der Artikelnummer den Unterstrich ersetzen durch die Ziffer der gewünschten Fensterrahmen-Ausführung:
2 = Holz, weiß lackiert, 3 = Holz, klar lackiert
(z. B. GGL 2184)

Hinweis

- Für den Einbau ohne VELUX Eindeckrahmen muss das Set ZWC separat bestellt werden, siehe Seite 152

Weitere Informationen unter velux.de/info/...

- 6750** Eurofins Emissions-Zertifikat: VELUX Dachfenster als besonders emissionsarm getestet
- 7047** Bestellhinweise für den Einbau in Dachneigungsbereichen über 55°
- 7050** Empfehlung für die Anschlüsse von Schallschutz-Fenstern

MK12	PK06	PK08	PK10	SK06	SK08	SK10	UK04	UK08	UK10	⌚ AT
78x180	94x118	94x140	94x160	114x118	114x140	114x160	134x98	134x140	134x160	
	7	7	7	7	7	7	7	7		

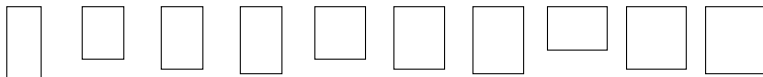

	868,-	922,-	981,-	938,-	991,-	1.056,-	938,-	1.061,-		5
	1.121,-	1.223,-	1.325,-	1.243,-	1.354,-	1.471,-	1.237,-	1.487,-		5/10 ¹
	1.220,-	1.340,-	1.459,-	1.363,-	1.495,-	1.633,-	1.353,-	1.654,-		5/10 ²
	188,-	198,-	210,-	198,-	203,-	224,-	198,-	215,-		5
	258,-	264,-	276,-	271,-	278,-	295,-	271,-	295,-		5
	737,-	768,-	809,-	788,-	824,-	860,-	835,-	886,-		5

Alle Preise sind UVP in Euro ohne MwSt.

* Rollläden: Sortiment C

- Die Größe CK06 bei der Ausführung 2084 und die Größen CK06, SK10 und UK04 bei der Ausführung 3084 = 10 AT Lieferzeit
- Die Größen CK06, PK06 und UK04 bei der Ausführung 3066 = 10 AT Lieferzeit
- GPL MK10 = 15 AT Lieferzeit
- In fast jedem RAL- oder NCS-Farbtönen lieferbar, siehe Seite 35
- Nicht lieferbar in der Größe SK10

1 Automatische Produkte

2 Lichtlösungen

3 Dachfenster, Zubehör

4 Modernisierung, Austausch

5 Einbauprodukte

6 Innenfutter

7 Rollläden, Hitzeschutz-Markisen

8 Sonnen- und Insekten-schutz

9 Flachdach-Lösungen

10 Tageslicht-Spot

11 RWA

12 Services

13 Weitere Infos, Sonderanfertigungen

GIU/GIL DACHSCHRÄGE – Zusatzelemente unten

Zur Verlängerung von VELUX Dachfenstern nach unten in der Dachschräge für mehr Tageslicht und Ausblick



Produktvorteile

- GIU: Festverglastes Zusatzelement zu GGU, GPU und GTU
- GIL: Festverglastes Zusatzelement zu GGL, GPL und GTL
- Fast durchgehende Glasflächen durch schmalen Übergang zwischen Fenster und Zusatzelement. Fenster und Zusatzelement werden direkt Blendrahmen an Blendrahmen miteinander verbunden
- GIL auch lieferbar in Sondermaßen, Seite 364
- Großzügige Lichtlösungen ab Seite 54

Kombinierbar mit

Kombinierbar mit	Seite
Schwingfenstern (GGU/GGL)	86, 92
Klapp-Schwingfenstern (GPU/GPL)	98, 102
Wohn-/Ausstiegsfenstern (GTU/GTL) ¹	108
Elektro-Rollladen SMG	228
Solar Hitzeschutz-Markisen Verdunkelung (SSI), Tageslicht (MSI) oder manuelle Markisen (MHL+MAG)	230, 232
Sonnenschutz	258
Insektenschutz-Rollos	276

Größenbezeichnung der Fenster

Blendrahmen-Außenmaße der Fenster in cm

Anzahl VELUX Fenster je Palette

FK34	MK34	PK34	SK34	UK34	⌚
66x92	78x92	94x92	114x92	134x92	AT
7	7	7	7	7	



In der Artikelnummer den Unterstrich ersetzen durch die Ziffer der gewünschten Fensterrahmen-Ausführung: **2 = Holz, weiß lackiert, 3 = Holz, klar lackiert (z. B. GIL 2084)**

Kunststoff (Polyurethan)

GIU_0070	THERMO, Alu grau	494,-	561,-	629,-	684,-	761,-	5
GIU_0084	ENERGIE, Alu grau	632,-	724,-	825,-	923,-	1.040,-	10
GIU_0066	ENERGIE PLUS, Alu grau	690,-	793,-	906,-	1.023,-	1.157,-	5
GIU_0062	ENERGIE SCHALLSCHUTZ, Alu grau	762,-	878,-	1.008,-	1.146,-	1.302,-	10

Holz

GIL_070	THERMO, Holz, Alu, grau		600,-	673,-	732,-	814,-	5
GIL_084	ENERGIE, Holz, Alu, grau		763,-	868,-	970,-	1.093,-	10
GIL_066	ENERGIE PLUS, Holz, Alu, grau		832,-	950,-	1.070,-	1.210,-	5/10 ²
GIL_062	ENERGIE SCHALLSCHUTZ, Holz, Alu, grau		917,-	1.052,-	1.194,-	1.355,-	15

Größenbezeichnung der Dämm- und Anschlussprodukte

		WK34	WK34	WK34	WK34	WK34	
ETW 2000	Ziegel, Verlängerungsteile für EDW, Alu grau	89,-	89,-	89,-	89,-	89,-	5

Größenbezeichnung der Innenfutter-Zusatzelemente

		WK04	WK04	WK04	WK04	WK04	
LLB 2000	Innenfutter-Zusatzelement DACHSCHRÄGE 30 cm, Kunststoff, weiß, inkl. Dampfsperrschürze BBX	145,-	145,-	145,-	145,-	145,-	5

Hinweis: Weitere Eindeckrahmentypen und Einbauzubehör für Zusatzelemente siehe Seite 200

Alle Preise sind UVP in Euro ohne MwSt.

Dachneigungsbereich

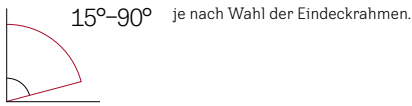

Rahmenmaterial



Kunststoff weiß
(Polyurethan-Oberfläche mit Holzkern)



Holz weiß lackiert



Holz klar lackiert

Verglasungen

	THERMO 70	ENERGIE 84	ENERGIE PLUS 66	ENERGIE SCHALLSCHUTZ 62
Verglasungsart	2-fach	3-fach	3-fach	3-fach
U_w $W/(m^2K)$	1,3	1,0	1,0	1,0
g	0,46	0,46	0,44	0,47
R_w (C;C _{tr}) dB/Klasse	35 (-1;-3)/2	35 (-1;-3)/2	37 (-2;-4)/3	42 (-2;-5)/4
τ_v/τ_{uv}	0,68/0,05	0,63/0,05	0,62/0,05	0,68/0,05
Luftdurchlässigkeit Klasse	4	4	4	4
Förderfähig		✓	✓	✓
Anti-Regen-Geräusch-Effekt	✓	✓	✓	✓
Natürlicher Reinigungs-Effekt			✓	
Anti-Tau-Effekt			✓	✓

fett = Fenster als Ganzes, mager = Scheibe allein
Erläuterungen der technischen Werte, siehe Seite 32
Informationen zu Schalldämmwerten, siehe Seite 33

Weitere Außenabdeckungen

Ausführung	Ausführungs-Kennziffer	Lieferzeit in AT	Preise
THERMO			
Kupfer	_170	5	
Titanzink	_370	5/10 ⁴	
Alu Color ⁵	_870	Auf Anfrage	
ENERGIE			
Kupfer	_184	10/15 ⁵	Aufpreis auf Aluminiumausführung 455,- €
Titanzink	_384	10/15 ⁵	
Alu Color ⁵	_884	Auf Anfrage	
ENERGIE PLUS			
Kupfer	_166	10/15 ⁵	
Titanzink	_366	10/15 ⁵	
Alu Color ⁵	_866	Auf Anfrage	
ENERGIE SCHALLSCHUTZ			
Kupfer	_162	10/15 ⁵	
Titanzink	_362	10/15 ⁵	
Alu Color ⁵	_862	Auf Anfrage	

In der Artikelnummer den Unterstrich ersetzen durch die Ziffer der gewünschten Fensterrahmen-Ausführung:
0 = Kunststoff, weiß, 2 = Holz, weiß lackiert, 3 = Holz, klar lackiert (z. B. GGL 2184)

Hinweise

- Für den Einbau ohne VELUX Eindeckrahmen muss das Set ZWC separat bestellt werden, siehe Seite 152
- Weitere und Anschlussprodukte für Zusatzelemente siehe auch Seite 200

Weitere Informationen unter [velux.de/info/...](http://velux.de/info/)

7050 Empfehlung für die Anschlüsse von Schallschutz-Fenstern

¹ Nur mit manueller Hitzeschutz-Markise (MHL+MAG) kombinierbar

² Für die Ausführung 3066 = 10 AT Lieferzeit

³ In fast jedem RAL- oder NCS-Farbtönen lieferbar, siehe Seite 35

⁴ Die Größen GIU = 10 AT; GIL = 5 AT Lieferzeit

⁵ Die Größen GIU = 10 AT; GIL = 15 AT, außer GIL SK34 = 20 AT Lieferzeit

VIU/VFE WAND – Zusatzelemente unten

Zur vertikalen Verlängerung von VELUX Dachfenstern nach unten in Dachbereichen mit Drempel/Kniestock für mehr Tageslicht und Ausblick



Produktvorteile

- VIU: Festverglastes Zusatzelement zu GGU, GPU und GTU
- VFE: Zusatzelement mit Kippfunktion zu GGL, GPL und GTL (Öffnungsweite ca. 11,5 cm, Nach Entriegelung in der Putzstellung ca. 45°)
- VIU/VFE WAND kann auch bei durchgehend geneigten Dächern eingesetzt werden. Dadurch entsteht ein reizvoller Dacheinschnitt
- Fast durchgehende Glasflächen durch schmalen Übergang zwischen Fenster und Zusatzelement. Fenster und Zusatzelement werden direkt Blendrahmen an Blendrahmen miteinander verbunden
- Serienmäßig mit Verbund-Sicherheitsglas (VSG) innen und Einscheiben-Sicherheitsglas (ESG) außen. Auch mit heiß gelagertem Einscheiben-Sicherheitsglas (ESG-HF) lieferbar
- VFE auch lieferbar in Sondermaßen, Seite 364
- Großzügige Lichtlösungen ab Seite 54

Kombinierbar mit

Kombinierbar mit	Seite
Schwingfenstern (GGU/GGL)	86, 92
Klapp-Schwingfenstern (GPU/GPL)	98, 102
Wohn-/Ausstiegsfenstern (GTU/GTL)	108
Sonnenschutz	258
Insektenschutz-Rollos	276

Größenbezeichnung der Fenster

Blendrahmen-Außenmaße der Fenster in cm

Anzahl VELUX Fenster je Palette

MK31	PK31	SK31	UK31	MK35	PK35	SK35	UK35	MK36	PK36
78x60	94x60	114x60	134x60	78x95	94x95	114x95	134x95	78x115	94x115
7	7	7	7	7	7	7	7	7	7

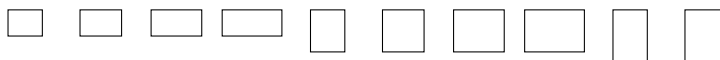

In der Artikelnummer den Unterstrich ersetzen durch die Ziffer der gewünschten Fensterrahmen-Ausführung: **2 = Holz, weiß lackiert, 3 = Holz, klar lackiert (z. B. VFE 2084)**

Kunststoff (Polyurethan)

VIU_0070	THERMO, Alu grau	652,-	759,-	875,-	982,-	848,-	902,-	982,-	1.089,-	893,-	964,-
VIU_0084	ENERGIE, Alu grau	759,-	886,-	1.030,-	1.164,-	1.016,-	1.104,-	1.227,-	1.378,-	1	1
VIU_0066	ENERGIE PLUS, Alu grau	803,-	939,-	1.094,-	1.240,-	1.087,-	1.189,-	1.330,-	1.498,-	1	1
VIU_0062	ENERGIE SCHALLSCHUTZ, Alu grau	859,-	1.005,-	1.174,-	1.334,-	1.174,-	1.294,-	1.458,-	1.648,-	1	1

Holz

VFE_070	THERMO, Holz, Alu, grau	544,-	633,-	730,-	819,-	708,-	752,-	819,-	909,-	745,-	804,-
VFE_084	ENERGIE, Holz, Alu, grau	650,-	760,-	884,-	1.001,-	876,-	954,-	1.064,-	1.197,-	1	1
VFE_066	ENERGIE PLUS, Holz, Alu, grau	695,-	813,-	949,-	1.077,-	946,-	1.039,-	1.167,-	1.318,-	1	1
VFE_062	ENERGIE SCHALLSCHUTZ, Holz, Alu, grau	750,-	879,-	1.029,-	1.171,-	1.033,-	1.144,-	1.294,-	1.467,-	1	1

Größenbezeichnung der Innenfutter-Zusatzelemente

	MK00	PK00	SK00	UK00	MK00	PK00	SK00	UK00	MK00	PK00	
LVI 2000	Innenfutter-Zusatzelement WAND/FASSADE, Kunststoff weiß, inkl. Dampfsperrschürze BBX	426,-	460,-	498,-	524,-	426,-	460,-	498,-	524,-	426,-	460,-

Hinweis: Eindeckrahmentypen und Einbaubehör für Zusatzelemente ab Seite 202

Dachneigungsbereich

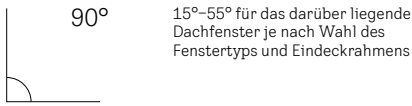

Rahmenmaterial



Kunststoff weiß
(Polyurethan-Oberfläche mit Holzkern)



Holz weiß lackiert



Holz klar lackiert

Verglasungen

	THERMO 70	ENERGIE 84	ENERGIE PLUS 66	ENERGIE SCHALLSCHUTZ 62
Verglasungsart	2-fach	3-fach	3-fach	3-fach
U_w W/(m ² K)	1,3	1,0	1,0	1,0
g	0,46	0,46	0,44	0,47
R_w (C _v C _{tr}) dB/Klasse	35 (-1;-3)/2	35 (-1;-3)/2	37 (-2;-4)/3	42 (-2;-5)/4
$\tau_{v,\tau_{uv}}$	0,68/0,05	0,63/0,05	0,62/0,05	0,68/0,05
Luftdurchlässigkeit Klasse	3/4 ⁹	3/4 ⁹	3/4 ⁹	3/4 ⁹
Förderfähig		✓	✓	✓
Anti-Regen-Geräusch-Effekt	✓	✓	✓	✓
Natürlicher Reinigungs-Effekt			✓	
Anti-Tau-Effekt			✓	✓

fett = Fenster als Ganzes, mager = Scheibe allein
Erläuterungen der technischen Werte, siehe Seite 32
Informationen zu Schalldämmwerten, siehe Seite 33

Hinweise

- VIU: Die Einbauhöhe bei Größe __35 (Blendrahmen-Höhe 95 cm) beträgt 102 cm
- Für den Einbau von Dachfenster und Zusatzelement wird ein Komplett-Eindeckrahmen benötigt, siehe Seite 202

SK36	UK36	MK38	PK38	SK38	UK38	
114x115	134x115	78x137	94x137	114x137	134x137	⌚ AT
7	7	7	7	7	7	



1.036,-	1.197,-	947,-	1.018,-	1.089,-	1.197,-	5
1	1	1	1	1	1	10
1	1	1	1	1	1	5
1		1	1			10

864,-	998,-	789,-	849,-	909,-	998,-	5/10 ²
1	1	1	1	1	1	10
1	1	1	1	1	1	5 ³ /10/15 ^{4,5}
1		1	1			15

SK00	UK00	MK00	PK00	SK00	UK00	
498,-	524,-	426,-	460,-	498,-	524,-	5

Alle Preise sind UVP in Euro ohne MwSt.

Weitere Außenabdeckungen

Ausführung	Ausführungs-Kennziffer	Lieferzeit in AT	Preise
THERMO (VIU)			
Kupfer	0170	10	
Titanzink	0370	Auf Anfrage	
Alu Color ⁶	0870	Auf Anfrage	
ENERGIE (VIU)			
Kupfer	0184	10	
Titanzink	0384	Auf Anfrage	Aufpreis auf Aluminiumausführung 455,- €
Alu Color ⁶	0884	Auf Anfrage	
ENERGIE PLUS (VIU)			
Kupfer	0166	10	
Titanzink	0366	Auf Anfrage	
Alu Color ⁶	0866	Auf Anfrage	
ENERGIE SCHALLSCHUTZ (VIU)			
Kupfer	0162	10	
Titanzink	0362	Auf Anfrage	
Alu Color ⁶	0862	Auf Anfrage	
THERMO (VFE)			
Kupfer	_170	5	
Titanzink	_370	5	
Alu Color ⁶	_870	Auf Anfrage	
ENERGIE (VFE)			
Kupfer	_184	10 ^{7,8}	
Titanzink	_384	10 ^{7,8}	Aufpreis auf Aluminiumausführung 455,- €
Alu Color ⁶	_884	Auf Anfrage	
ENERGIE PLUS (VFE)			
Kupfer	_166	10/15 ^{7,8}	
Titanzink	_366	10/15 ^{7,8}	
Alu Color ⁶	_866	Auf Anfrage	
ENERGIE SCHALLSCHUTZ (VFE)			
Kupfer	_162	15 ^{7,8}	
Titanzink	_362	15 ^{7,8}	
Alu Color ⁶	_862	Auf Anfrage	

In der Artikelnummer den Unterstrich ersetzen durch die Ziffer der gewünschten Fensterrahmen-Ausführung:
2 = Holz, weiß lackiert, 3 = Holz, klar lackiert
(z.B. VFE 2184)

Weitere Informationen unter [velux.de/info/...](http://velux.de/info/)

- 6362 Ermittlung der Mindesthöhe des Wandausschnittes beim Einbau von VELUX Wand- und Fassadenelementen
- 7050 Empfehlung für die Anschlüsse von Schallschutz-Fenstern
- 7097 Erläuterungen zu heiß gelagertem Einscheiben-Sicherheitsglas ESG-HF

¹ Dieser Artikel ist als Sonderfertigung erhältlich Preis und Lieferzeit auf Anfrage
² Die Größen MK36, MK38, PK36, PK38, SK36, SK38, UK36 und UK38 = 10 AT Lieferzeit und für die Ausführung 3070 = 10 AT Lieferzeit
³ Die Größen MK31 und MK35 = 5 AT Lieferzeit
⁴ Die Größen PK31 und PK35 = 15 AT Lieferzeit
⁵ Die Ausführung 3066 = 15 AT Lieferzeit
⁶ In fast jedem RAL- oder NCS-Farbtönen lieferbar, siehe Seite 35
⁷ Die Größen MK36, MK38, PK36, PK38, SK36, SK38, UK36, UK38 = Lieferzeit auf Anfrage
⁸ Die Größen PK31, PK35 = 15 AT Lieferzeit
⁹ VFE Luftdurchlässigkeit Klasse 3

GTU/GTL – Wohn- und Ausstiegsfenster mit Klapp-Schwingfunktion

Ermöglicht mit einem Öffnungswinkel von 67° und im Notfall einen Fluchtweg



Produktvorteile

Produktvorteile wie VELUX GPU Seite 100/GPL Seite 102

Zusätzlich:

- Öffnungswinkel: 67°
- Ausstiegsöffnungen GTU/GTL:
 - MK08: 70x120 cm
 - SK08: 106x120 cm
 - SK10: 106x140 cm
- SK08 und SK10 erfüllen die Anforderungen einer Notausstiegsfunktion (Betätigung mittels Handgriff)

Kombinierbar mit

Kombinierbar mit	Seite
Zusatzelementen ¹	104, 106
Lüftungslösungen	120
Solar-Rollläden SST	228
manuellen VELUX Hitzeschutz-Markisen ²	232
Sonnenschutz ²	258
Insektenschutz-Rollo	276
(nur, wenn GTU/GTL nicht als Notausstieg genutzt wird)	

Größenbezeichnung der Fenster

Blendrahmen-Außenmaße der Fenster in cm

Anzahl VELUX Fenster je Palette

	MK08	SK08	SK10	🕒
	78x140	114x140	114x160	AT
	7	7	7	

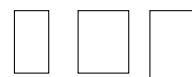

In der Artikelnummer den Unterstrich ersetzen durch die Ziffer der gewünschten Fensterrahmen-Ausführung: **2 = Holz, weiß lackiert, 3 = Holz, klar lackiert (z. B. GIL 2066)**

Kunststoff (Polyurethan)

	GTU 0070	GTU 0084	GTU 0066				
	THERMO, Alu grau	ENERGIE, Alu grau	ENERGIE PLUS, Alu grau	1.209,-	1.399,-	1.645,-	5
👉				1.458,-	1.761,-		5
				1.552,-	1.900,-	2.219,-	5

Holz

	GTL _070	GTL _084	GTL _066				
	THERMO, Alu grau	ENERGIE, Alu grau	ENERGIE PLUS, Alu grau	1.078,-	1.248,-		5
👉				1.327,-	1.610,-		5
				1.422,-	1.749,-		5
	ZZZ 228K A	Set Fensterabdeckbleche (seitlich und unten), Alu für Montage mit VELUX Eindeckrahmen EDJ und EDN, Alu, grau		41,-	41,-	Auf Anfrage	5
	EDW 2000	Ziegel hoch/Welle, Alu grau inkl. Dämm- und Anschluss-Set BDX		173,-	203,-	224,-	5
	LSB 2000	Innenfutter 30 cm, Kunststoff, weiß inkl. Dampfspererschürze BBX		258,-	278,-	295,-	5
👉	SST 0000	Solar-Rollläden*, Alu grau inkl. Funk-Wandschalter		786,-	944,-	996,-	5

Hinweis: Weitere Eindeckrahmentypen ab Seite 150

Alle Preise sind UVP in Euro ohne MwSt.

Dachneigungsbereich

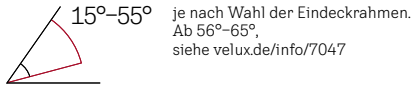

Rahmenmaterial



Empfohlene Einbaumaße

- Fensteroberkante: ca. 200 cm
- Fensterunterkante: maximal 120 cm (gem. Landesbauordnung)

VELUX Solar-Rollladen SST

- Uneingeschränkte Öffnungsfunktion des Fensters bei heruntergelassenem VELUX Solar-Rollladen
- Kombi-Einbauten mit Rollläden nur nebeneinander möglich. Blendrahmen-Abstand mind. 10 cm



Verglasungen

	THERMO 70	ENERGIE 84	ENERGIE PLUS 66 (MK08/SK08)	ENERGIE PLUS 66 (SK10)
Verglasungsart	2-fach	3-fach	3-fach	3-fach
U_w W/(m²K)	1,3	1,0	1,0	1,1
g	0,46	0,46	0,44	0,44
R_w (C;C _{tr}) dB/Klasse	35 (-1;-3)/2	35 (-1;-3)/2	37 (-2;-4)/3	37 (-2;-4)/3
τ_v/τ_{uv}	0,68/0,05	0,63/0,05	0,62/0,05	0,62/0,05
Luftdurchlässigkeit Klasse	4 ³	3/4 ³	4 ³	3
Förderfähig		✓	✓	
Anti-Regen-Geräusch-Effekt	✓	✓	✓	✓
Natürlicher Reinigungs-Effekt			✓	✓
Anti-Tau-Effekt			✓	✓

fett = Fenster als Ganzes, mager = Scheibe allein
Erläuterungen der technischen Werte, siehe Seite 32
Informationen zu Schalldämmwerten, siehe Seite 33

Anforderungen der Bundesländer an Notausstiegsöffnungen

Bundesland	Mindest-Öffnungen als Rettungsweg (Breite x Höhe)
Bayern	0,6 m x 1,00 m
Alle übrigen Bundesländer	0,9 m x 1,20 m
Musterbauordnung	0,9 m x 1,20 m

Alle in der Tabelle genannten Werte aktuell bei Drucklegung entsprechend den Landesbauordnungen.

Weitere Außenabdeckungen

Ausführung	Ausführungs-Kennziffer	Lieferzeit in AT	Preise
THERMO (GTU)			
Kupfer ⁴	0170	10	
Titanzink ⁴	0370	10	
Alu Color ⁵	0870	Auf Anfrage	
ENERGIE PLUS (GTU)			
Kupfer ⁴	0166	10	
Titanzink ⁴	0366	10	Aufpreis auf Aluminiumausführung 455,- €
Alu Color ⁵	0866	Auf Anfrage	
THERMO (GTL)			
Kupfer	_170	10	
Titanzink	_370	10	
Alu Color ⁵	_870	Auf Anfrage	
ENERGIE PLUS (GTU)			
Kupfer	_166	10	
Titanzink	_366	10	
Alu Color ⁵	_866	Auf Anfrage	

In der Artikelnummer den Unterstrich ersetzen durch die Ziffer der gewünschten Fensterrahmen-Ausführung:
2 = Holz, weiß lackiert, 3 = Holz, klar lackiert
(z. B. GTL 2166)

Hinweise

- Für GTU SK10 kann über 40° Dachneigung der 67°-Öffnungswinkel ggf. nicht vollständig erreicht werden
- Bei Montage mit Eindeckrahmen EDJ/EKJ und EDN/EKN (vertiefter Einbau) zusätzlich ein Set Fensterbleche (seitlich) ZZZ 228 KA bestellen. (Für SK10 auf Anfrage)
- Montage mit Austausch-Eindeckrahmen EZ 6000 und EL S0006 (Ausführung wärmegeämmt nicht möglich)
- Bei Einbau ohne VELUX Eindeckrahmen bestellen Sie zusätzlich die unteren Blendrahmenabdeckbleche MK = 763705MK0, bzw. Größe SK = 763705SK0
- Bei Nutzung als Notausstiegsfenster keine Montage von Insektenschutz-Rollo ZIL möglich

Weitere Informationen unter [velux.de/info/...](http://velux.de/info/)

- 7047 Bestellhinweise für den Einbau in Dachneigungsbereichen über 55°
- 7050 Empfehlung für die Anschlüsse von Schallschutz-Fenstern
- 7077 Forderungen der Bauordnungen an Fenster als Rettungswege/Notausstiegsöffnungen.

* Rollläden: Sortiment C

¹ Bei Kombination mit den Zusatzelementen GIU, GIL, VIU, VFE lässt sich ein Trittrost nur neben den Fenstern anbringen

² GTU SK10 nur kombinierbar mit Rollläden SST und manuellen Hitzeschutz-Markisen MHL, sowie manuellem innen liegendem Sonnenschutz

³ Die Luftdurchlässigkeitsklasse der Größe SK10 beträgt 3
⁴ Nicht für Größe SK10

⁵ In fast jedem RAL- oder NCS-Farbtönen lieferbar, siehe Seite 35

Automatische Produkte	1
Lichtlösungen	2
Dachfenster, Zubehör	3
Modernisierung, Austausch	4
Einbauprodukte	5
Innenfutter	6
Rollläden, Hitzeschutz-Markisen	7
Sonnen- und Insektenschutz	8
Flachdach-Lösungen	9
Tageslicht-Spot	10
RWA	11
Services	12
Weitere Infos, Sonderanfertigungen	13

GXU/GXL/GXLA/GXLB – Wohn- und Ausstiegsfenster mit Türfunktion

Ideal als Handwerkerausstieg



Produktvorteile

- Einfache Öffnung bis 90° durch seitlich am Flügel montierten Fenstergriff
- Türanschlag (jeweils von außen gesehen)
 - GXU: bei Lieferung DIN rechts, beim Einbau leicht auf DIN links umsetzbar
 - GXL (bis Sept. 2025): wie GXU
 - GXLA (ab Sept. 2025): bei Lieferung DIN links
 - GLB (ab Sept. 2025): bei Lieferung DIN rechts
- Lüftungsklappe mit Luftfilter
- Kindersicherung nachträglich möglich durch einen als Zubehör erhältlichen abschließbaren Handgriff, Seite 125
- Durchstiegsöffnung:

GXU CK04:	ca. 40 x 90 cm
GXU CK06:	ca. 40 x 110 cm
GXU/GXL/GXLA/GXLB FK06:	ca. 51 x 110 cm

Kombinierbar mit

	Seite
Sonnenschutz (manuell/solarbetrieben)	258
Insektenschutz-Rollo	276

Größenbezeichnung der Fenster

Blendrahmen-Außenmaße der Fenster in cm

Anzahl VELUX Fenster je Palette

CK04	CK06	FK06	🕒
55x98	55x118	66x118	AT
7	7	7	

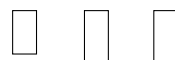

In der Artikelnummer den Unterstrich ersetzen durch die Ziffer der gewünschten Fensterrahmen-Ausführung:

2 = Holz, weiß lackiert, 3 = Holz, klar lackiert (z. B. GXL 2066)

Kunststoff (Polyurethan)

		CK04	CK06	FK06		
🔧	GXU 0070	THERMO, Alu grau	669,-	730,-	800,-	5
🔧	GXU 0084	ENERGIE, Alu grau	792,-	879,-	978,-	5
	GXU 0066	ENERGIE PLUS, Alu grau	839,-	935,-	1.046,-	5

Holz

🔧	GXL_070	THERMO, Alu grau			741,-	5
	GXL_066	ENERGIE PLUS, Alu grau			987,-	5
	EDW 2000	Ziegel hoch/Welle, Alu grau inkl. Dämm- und Anschluss-Set BDx	142,-	147,-	160,-	5
	LSB 2000	Innenfutter 30 cm, Kunststoff, weiß inkl. Dampfspererschürze BBx	213,-	223,-	237,-	5

GXL
gültig bis
Sept. 2025

Hinweis: Weitere Eindeckrahmentypen ab Seite 150

Dachneigungsbereich

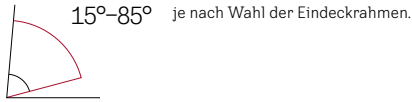

Rahmenmaterial



Verglasungen

	THERMO 70	ENERGIE 84	ENERGIE PLUS 66
Verglasungsart	2-fach	3-fach	3-fach
U_w W/(m ² K)	1,3	1,0	1,0
g	0,46	0,46	0,44
R_w (C;C _{tr}) dB/Klasse	35 (-1;-3)/2	35 (-1;-3)/2	37 (-2;-4)/3
τ_v/τ_{uv}	0,68/ 0,05	0,63/ 0,05	0,62/ 0,05
Luftdurchlässigkeit Klasse	3/4¹	3/4¹	3/4¹
Förderfähig		✓	✓
Anti-Regen-Geräusch-Effekt	✓	✓	✓
Natürlicher Reinigungs-Effekt			✓
Anti-Tau-Effekt			✓

fett = Fenster als Ganzes, mager = Scheibe allein
Erläuterungen der technischen Werte, siehe Seite 32
Informationen zu Schalldämmwerten, siehe Seite 33

Weitere Außenabdeckungen

Ausführung	Ausführungs-Kennziffer	Lieferzeit in AT	Preise
THERMO (GXU)			
Kupfer	0170	10	
Titanzink	0370	10	
Alu Color ²	0870	Auf Anfrage	
ENERGIE PLUS (GXU)			
Kupfer	0166	10	
Titanzink	0366	10	Aufpreis auf Aluminiumausführung 455,- €
Alu Color ²	0866	Auf Anfrage	
THERMO (GXL/GXLA/GXLB)			
Kupfer	_170	10	
Titanzink	_370	10	
Alu Color ²	_870	Auf Anfrage	
ENERGIE PLUS (GXL/GXLA/GXLB)			
Kupfer	_166	10	
Titanzink	_366	10	
Alu Color ²	_866	Auf Anfrage	

In der Artikelnummer den Unterstrich ersetzen durch die Ziffer der gewünschten Fensterrahmen-Ausführung:
2 = Holz, weiß lackiert, 3 = Holz, klar lackiert (z. B. GXL 2166)

Empfohlene Einbaumaße

- Fensteroberkante: ca. 200 cm

Größenbezeichnung der Fenster

Blendrahmen-Außenmaße der Fenster in cm
Anzahl VELUX Fenster je Palette

GXLA/B
neu ab
Sept. 2025

FK06
66x118
7
AT



In der Artikelnummer den Unterstrich ersetzen durch die Ziffer der gewünschten Fensterrahmen-Ausführung:
2 = Holz, weiß lackiert, 3 = Holz, klar lackiert (z. B. GXLB 2066)

Holz – Türanschlag links (von außen gesehen)

GXLA_070	THERMO, Aluminium	741,-	5
GXLA_066	ENERGIE PLUS, Aluminium	987,-	5/10 ³

Holz – Türanschlag rechts (von außen gesehen)

GXLB_070	THERMO, Aluminium	741,-	5
GXLB_066	ENERGIE PLUS, Aluminium	987,-	5/10 ³
EDW 2000	Ziegel hoch/Welle, Alu grau inkl. Dämm- und Anschluss-Set BDx	160,-	5
LSB 2000	Innenfutter 30 cm, Kunststoff, weiß inkl. Dampfspererschürze BBx	237,-	5

Hinweis: Weitere Eindeckrahmentypen ab Seite 150

Alle Preise sind UVP in Euro ohne MwSt.

Hinweise

- Für den Einbau ohne VELUX Eindeckrahmen muss das Set ZWC separat bestellt werden, siehe Seite 152
- Nicht kombinierbar mit Zusatzelementen
- Nicht kombinierbar mit Hitzeschutz-Markisen, Rollläden sowie elektrischen Sonnenschutzprodukten

BG-Zulassung



Das Wohn- und Ausstiegsfenster GXU/GXL/GXLA/GXLB ist als Schornstiegefeger-Ausstieg vom Institut für Arbeitsschutz der Deutschen Gesetzlichen Unfallversicherung (DGUV) nach DIN 18160-5 als Ausstiegsfenster geprüft. Die DGUV-Prüfbescheinigung

gilt für Dachneigungen bis 60°.

Wichtige Hinweise zum Einsatzbereich, Dachneigung, usw. siehe velux.de/info/6711

Weitere Informationen unter velux.de/info/...

6711 BG/DGUV-Prüfbescheinigungen für Ausstiegsfenster als Schornstiegefeger-Ausstieg

7050 Empfehlung für die Anschlüsse von Schallschutz-Fenstern

¹ GXU = Klasse 4; GXL/GXLA/GXLB = Klasse 3

² In fast jedem RAL- oder NCS-Farbtton lieferbar, siehe Seite 35

³ Die Ausführung 3066 = 5 AT Lieferzeit

GVT komfortabler Dachausstieg für Kalträume

Dachausstieg aus Polyurethan in Schwarz oder Ziegelrot für Handwerker und Schornsteinfeger



BG-Zulassung

Das Ausstiegfenster GVT ist als Schornsteinfeger-Ausstieg vom Institut für Arbeitsschutz der Deutschen Gesetzlichen Unfallversicherung (DGUV) nach DIN 18160-5 als Ausstiegfenster geprüft. Die DGUV-Prüfbescheinigung gilt für Dachneigungen bis 55°.

Produktvorteile

- Für alle ungedämmten und nicht beheizten Räume ohne Dampfsperre (Kalträume)
- Große, komfortable Ausstiegsöffnung: ca. 49 x 77 cm
- Isolierverglasung mit Spezialgasfüllung
- Leichter Einbau durch spezielle Teleskop-Montageschienen, die sich jedem Lattenabstand anpassen
- Blendrahmen und Eindeckrahmen aus durchgefärbtem Polyurethan
- Flügelanschlag DIN links, beim Einbau umsetzbar auf DIN rechts (jeweils von außen gesehen)
- Profilierte rutschsichere Trittpläche
- Patentierte Sicherheits-Öffnungsschere verhindert das ungewollte Zuschlagen des geöffneten Fensterflügels
- Integrierter Universal-Eindeckrahmen für flache und profilierte Dacheindeckungen bis 6 cm Höhe
Nicht für Metall-Stehfalz-Dächer

Dachneigungsbereich

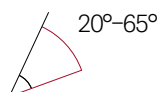

Verglasung

	Gedämmt
Verglasungsart	2-fach
U_w W/(m²K)	3,1
g	0,61
R_w (C _c , C _v) dB/Klasse	24 (0;-2)/-
τ_v/τ_{uv}	0,79/ 0,40
Luftdurchlässigkeit Klasse	2

Hinweis

- Kaltraumfenster GVT auch lieferbar als von außen abschließbare Ausführung. Preis und Lieferzeit auf Anfrage

Weitere Informationen unter velux.de/info/...

6711 BG/DGUV-Prüfbescheinigungen für Ausstiegfenster als Schornsteinfeger-Ausstieg

fett = Fenster als Ganzes,
mager = Scheibe allein
Erläuterungen der technischen Werte, siehe Seite 32
Informationen zu Schalldämmwerten, siehe Seite 33
Die Wärmedurchgangswerte sind höher als bei allen anderen VELUX Fenstern. Als Dachausstieg für beheizte Räume empfehlen wir die Fenster GTU/GTL, Seite 108 und GXU/GXL, Seite 110

Größenbezeichnung der Fenster	103	
Blendrahmen-Außenmaße der Fenster in cm	54x83	AT
Anzahl VELUX Fenster je Palette	7	

	GVT 0059Z	Schwarz ¹ Gedämmt	354,- 5
	GVT 7759Z	Ziegelrot ² Gedämmt	386,- 5

Sonnenschutz

	RLT 103	Sichtschutz-Rollo, manuell mit Haltekrallen 1086 beige, 9050 blau	51,- 6
--	----------------	---	--------

¹ Polyurethan, schwarz durchgefärbt NCS S 8505-B20 G, RAL 9011

² Polyurethan, ziegelrot durchgefärbt NCS S 3848-Y60R, RAL 8023

GVK Dachausstieg für Kalträume

Dachausstieg aus Polyurethan in Schwarz



Produktvorteile

- Für ungedämmte und nicht beheizte Räume ohne Dampfsperre (Kalträume)
- Ausstiegsöffnung: ca. 41 x 55 cm
- Isolierverglasung
- Flügelschlag DIN links, beim Einbau umsetzbar auf DIN rechts (jeweils von außen gesehen)
- Patentierte Sicherheits-Öffnungsschere verhindert das ungewollte Zuschlagen des geöffneten Fensterflügels
- Integrierter Universal-Eindeckrahmen für flache und profilierte Dacheindeckungen bis 6 cm Höhe. Nicht für Metall-Stehfalz-Dächer

Dachneigungsbereich

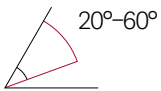

Weitere Informationen unter velux.de/info/...

6017 Produktinformationen zu GVO

Verglasung

Verglasungsart	2-fach
U_w W/(m²K)	k.a.
g	0,78
R_w (C;C _v) dB/Klasse	k.a.
τ_v/τ_{ov}	0,82/ 0,55
Luftdurchlässigkeit Klasse	2

fett = Fenster als Ganzes,
mager = Scheibe allein

Größenbezeichnung der Fenster

Blendrahmen-Außenmaße der Fenster in cm 46x61  AT
Anzahl VELUX Fenster je Palette 8

	GVK 0000Z	Schwarz ¹ Isolierverglast	212,-	5
---	------------------	---	-------	---

GVR für Kalträume in historischen Gebäuden

Dachfenster besonders geeignet für den Denkmalschutz



Produktvorteile

- Für nicht beheizte Räume ohne Dampfsperre (Kalträume) in historischen Gebäuden
- Blendrahmen-Außenmaße:
Größe 3K2: 49,5 x 55 cm
Größe 3K3: 49,5 x 80 cm
- Isolierverglasung
- Öffnen und Lüften mittels Steg in 3 Positionen möglich
- Universal-Eindeckrahmen für profilierte Eindeckmaterialien
- In den Ausführungen Kupfer und Titanzink erhältlich

Dachneigungsbereich

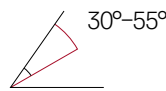

Verglasung

Verglasungsart	2-fach
U_w W/(m²K)	1,8
g	0,63
R_w (C;C _v) dB/Klasse	k.a.
τ_v/τ_{ov}	0,80/ k.a.
Luftdurchlässigkeit Klasse	3

fett = Fenster als Ganzes,
mager = Scheibe allein

Größenbezeichnung der Fenster

Blendrahmen-Außenmaße der Fenster in cm 3K2 3K3  AT
Anzahl VELUX Fenster je Palette 4 4

	GVR 2159PS	Weiß lackiert, Kupfer, Isolierverglast	1.903,-	2.003,-	30
	GVR 2359PS	Weiß lackiert, Titanzink, Isolierverglast	1.730,-	1.821,-	5
	EDW 0100W	Universal-Eindeckrahmen für alle profilierten Eindeckmaterialien, Kupfer	629,-	699,-	30
	EDW 0300W	Universal-Eindeckrahmen für alle profilierten Eindeckmaterialien, Titanzink	468,-	538,-	5

Alle Preise sind UVP in Euro ohne MwSt.

ENERGIE WÄRMEDÄMMUNG für besondere Anforderungen an die Wärmedämmung

Schwingfenster GGU/GGL und Klapp-Schwingfenster GPU/GPL



Produktvorteile

- Spitzenwerte in der Wärmedämmung, im Paket mit EDJ sogar bis zu $U_w = 0,77 \text{ W}/(\text{m}^2\text{K})^1$
- Anti-Regengeräusch-Effekt für angenehm ruhige Dachräume
- Natürlicher Reinigungs-Effekt für weniger und leichteres Reinigen der Außenscheibe
- Anti-Tau-Effekt für ungestörten Ausblick

Kombinierbar mit

Kombinierbar mit	Seite
Lüftungslösungen	120
Rollläden	228
Hitzeschutz-Markisen	230
Sonnenschutz	258
Insektenschutz-Rollo	276



VELUX App Control – kostenlos
für Ihre Endkunden beim Kauf eines VELUX Solar-/Elektrofensters!
Infos unter velux.de/kostenfreie-app-control

Größenbezeichnung der Fenster Blendrahmen-Außenmaße der Fenster in cm	CK02 55x78	CK04 55x98	CK06 55x118	FK04 66x98	FK06 66x118	FK08 66x140	MK04 78x98	MK06 78x118	MK08 78x140	MK10 78x160
--	---------------	---------------	----------------	---------------	----------------	----------------	---------------	----------------	----------------	----------------

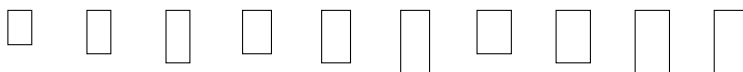

In der Artikelnummer den Unterstrich ersetzen durch die Ziffer der gewünschten Fensterrahmen-Ausführung: **2 = Holz, weiß lackiert, 3 = Holz, klar lackiert (z. B. GGL 2067)**

Schwingfenster

	GGU 006730	Solar, ENERGIE WÄRMEDÄMMUNG, Kunststoff, Alu grau	1.015,-	1.106,-	1.176,-	³	1.311,-	1.409,-	1.274,-	1.409,-	1.541,-	³
	GGU 006721	Elektro, ENERGIE WÄRMEDÄMMUNG, Kunststoff, Alu grau	1.015,-	1.106,-	1.176,-	1.176,-	1.311,-	1.409,-	1.274,-	1.409,-	1.541,-	1.703,-
	GGU 0067	ENERGIE WÄRMEDÄMMUNG, Kunststoff, Alu grau	715,-	806,-	876,-	876,-	1.011,-	1.109,-	974,-	1.109,-	1.241,-	1.403,-
	GGL _06730	Solar, ENERGIE WÄRMEDÄMMUNG, Holz, Alu grau	895,-	976,-	1.042,-	³	1.159,-	1.249,-	1.129,-	1.249,-	1.368,-	³
	GGL _06721	Elektro, ENERGIE WÄRMEDÄMMUNG, Holz, Alu grau	895,-	976,-	1.042,-	1.042,-	1.159,-	1.249,-	1.129,-	1.249,-	1.368,-	1.510,-
	GGL _067	ENERGIE WÄRMEDÄMMUNG, Holz, Alu grau	595,-	676,-	742,-	742,-	859,-	949,-	829,-	949,-	1.068,-	1.210,-

Klapp-Schwingfenster

	GPU 0067	ENERGIE WÄRMEDÄMMUNG, Kunststoff, Alu grau		1.075,-	1.145,-		1.280,-	1.378,-	1.243,-	1.378,-	1.510,-	1.672,-
	GPL _067	ENERGIE WÄRMEDÄMMUNG, Holz, Alu grau		945,-	1.011,-		1.128,-	1.218,-	1.098,-	1.218,-	1.337,-	1.479,-

Kombi-Paket: Verglasung ENERGIE WÄRMEDÄMMUNG inkl. EDJ 2000

	GGU S10J01	ENERGIE WÄRMEDÄMMUNG, Kunststoff, Alu grau, inkl. EDJ 2000	902,-	1.005,-	1.082,-	1.082,-	1.235,-	1.340,-	⁴	1.340,-	1.484,-	⁴
	GPU S10J01	ENERGIE WÄRMEDÄMMUNG, Kunststoff, Alu grau, inkl. EDJ 2000		1.274,-	1.351,-		1.504,-	1.609,-	⁴	1.609,-	1.753,-	⁴

Dachneigungsbereich

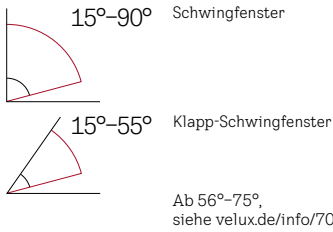

Rahmenmaterial



Verglasung (3-fach)

ENERGIE WÄRME-DÄMMUNG 67	GGU				GGL		GPU		GPL		Solar-/Elektrofenster		Kombi-Pakete	
	GGU	GGL	GPU	GPL	GGU	GGL	GGU	GGL	GGU	GGL	GGU, inkl. EDJ 2000	GPU, inkl. EDJ 2000	GGU, inkl. EDJ 2000	GPU, inkl. EDJ 2000
U_w W/(m²K)	0,83	0,83	0,88	0,86	0,88	0,86	0,88	0,86	0,88	0,86	0,77	0,83	0,77	0,83
g	0,44	0,44	0,44	0,44	0,44	0,44	0,44	0,44	0,44	0,44	0,44	0,44	0,44	0,44
R_w (C;C_{uv}) dB/Klasse	38 (-1;-5)/3	38 (-1;-5)/3	38 (-1;-5)/3	38 (-1;-5)/3	38 (-1;-5)/3	38 (-1;-5)/3	38 (-1;-5)/3	38 (-1;-5)/3	38 (-1;-5)/3	38 (-1;-5)/3	38 (-1;-5)/3⁵	38 (-1;-5)/3⁵	38 (-1;-5)/3⁵	38 (-1;-5)/3⁵
τ_v/τ_{uv}	0,62/0,05	0,62/0,05	0,62/0,05	0,62/0,05	0,62/0,05	0,62/0,05	0,62/0,05	0,62/0,05	0,62/0,05	0,62/0,05	0,62/0,05	0,62/0,05	0,62/0,05	0,62/0,05
Luftdurchlässigkeit Klasse	4⁶	4	4⁶	4	4⁶	4	4⁶	4	4⁶	4	4⁶	4⁶	4⁶	4⁶
Förderfähig	✓	✓	✓	✓	✓	✓	✓	✓	✓	✓	✓	✓	✓	✓
Anti-Regen-Geräusch-Effekt	✓	✓	✓	✓	✓	✓	✓	✓	✓	✓	✓	✓	✓	✓
Natürlicher Reinigungs-Effekt	✓	✓	✓	✓	✓	✓	✓	✓	✓	✓	✓	✓	✓	✓
Anti-Tau-Effekt	✓	✓	✓	✓	✓	✓	✓	✓	✓	✓	✓	✓	✓	✓

fett = Fenster als Ganzes, mager = Scheibe allein
Erläuterungen der technischen Werte, siehe Seite 32.
Informationen zu Schalldämmwerten, siehe Seite 33

MK12	PK06	PK08	PK10	SK06	SK08	SK10	UK04	UK08	UK10	⌚
78x180	94x118	94x140	94x160	114x118	114x140	114x160	134x98	134x140	134x160	AT

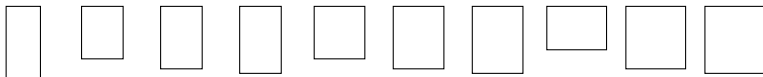

Weitere Außenabdeckungen

- Wir liefern alle Fenster auch mit Außenabdeckung, Kupfer, Titanzink oder Alu Color in fast jedem RAL- oder NCS-Farbtönen. Lieferzeiten auf Anfrage. Aufpreis auf Aluminiumausführung 455,- €

Weitere Informationen unter velux.de/info/...

7040 Hinweise zum Einbau von VELUX Dachfenstern mit Eindeckrahmen EDJ 2000 Ziegel für vertieften Einbau

	1.578,-	³	1.904,-	1.772,-	1.954,-	2.141,-	1.758,-	2.170,-		10
	1.578,-	1.742,-	1.904,-	1.772,-	1.954,-	2.141,-	1.758,-	2.170,-	³	10
	1.278,-	1.442,-	1.604,-	1.472,-	1.654,-	1.841,-	1.458,-	1.870,-	³	10
	1.399,-	³	1.691,-	1.572,-	1.738,-	³	1.558,-	1.934,-		10
	1.399,-	1.547,-	1.691,-	1.572,-	1.738,-	1.906,-	1.558,-	1.934,-	2.183,-	10
	1.099,-	1.247,-	1.391,-	1.272,-	1.438,-	1.606,-	1.258,-	1.634,-	1.883,-	10
	1.547,-	1.711,-	1.873,-	1.741,-	1.923,-	2.110,-		2.139,-		10
	1.368,-	1.516,-	1.660,-	1.541,-	1.707,-	1.875,-	1.527,-	1.903,-		10
	⁴	1.719,-	⁴	1.749,-	1.938,-	2.155,-	⁴	2.170,-		10
	1.810,-	1.988,-	2.166,-	2.018,-	2.207,-	⁴		2.439,-		10

Alle Preise sind UVP in Euro ohne MwSt.

¹ Wärmedämmwert gilt für das Kombi-Paket GGU ENERGIE WÄRMEDÄMMUNG mit Aluminium-Außenabdeckung unter Einbeziehung des mitgelieferten Dämmrahmens und Eindeckrahmens EDJ
² Ausführung ENERGIE WÄRMEDÄMMUNG bei Sanierung steuerlich oder im Rahmen der BEG (Bundesförderung für effiziente Gebäude) förderfähig Fördermöglichkeiten sind abhängig vom Bauvorhaben. Weitere Informationen unter velux.de/foerderung bzw. bmwk.de
³ Dieser Artikel ist als Sonderfertigung erhältlich Preis und Lieferzeit auf Anfrage
⁴ Für diese Produktkombination muss das Fenster und der EDJ 2000 als Einzelprodukt bestellt werden
⁵ Die angegebenen Werte sind Schallschutzwerte des Fensters
⁶ Größe PK10: Luftdurchlässigkeit Klasse 3

ENERGIE HITZESCHUTZ für besondere Anforderungen bei Hitzeschutz

Schwingfenster GGU/GGL und Klapp-Schwingfenster GPU/GPL



Produktvorteile

- Spitzenwert im Hitzeschutz durch niedrigen g-Wert von 0,27
- Erzielen sich noch bessere Ergebnisse im Hitzeschutz durch die Kombination mit außen liegenden VELUX Hitzeschutz-Markisen oder VELUX Rollläden

Kombinierbar mit

Kombinierbar mit	Seite
Lüftungslösungen	120
Rollläden	228
Hitzeschutz-Markisen	230
Sonnenschutz	258
Insektenschutz-Rollo	276



VELUX App Control – kostenlos
für Ihre Endkunden beim Kauf eines
VELUX Solar-/Elektrofensters!
Infos unter velux.de/kostenfreie-app-control

Größenbezeichnung der Fenster Blendrahmen-Außenmaße der Fenster in cm	CK02 55x78	CK04 55x98	CK06 55x118	FK04 66x98	FK06 66x118	FK08 66x140	MK04 78x98	MK06 78x118	MK08 78x140	MK10 78x160
	□	□	□	□	□	□	□	□	□	□

In der Artikelnummer den Unterstrich ersetzen durch die Ziffer der gewünschten Fensterrahmen-Ausführung: **2 = Holz, weiß lackiert, 3 = Holz, klar lackiert (z. B. GGL 2069)**

Schwingfenster

Symbol	Artikelnummer	Material	CK02	CK04	CK06	FK04	FK06	FK08	MK04	MK06	MK08	MK10
☀️	GGU 006930	Solar, ENERGIE HITZESCHUTZ, Kunststoff, Alu grau	897,-	957,-	998,-	¹	1.097,-	1.156,-	1.065,-	1.156,-	1.241,-	¹
🔌	GGU 006921	Elektro, ENERGIE HITZESCHUTZ, Kunststoff, Alu grau	897,-	957,-	998,-	998,-	1.097,-	1.156,-	1.065,-	1.156,-	1.241,-	1.360,-
☀️	GGU 0069	ENERGIE HITZESCHUTZ, Kunststoff, Alu grau	597,-	657,-	698,-	698,-	797,-	856,-	765,-	856,-	941,-	1.060,-
☀️	GGL_006930	Solar, ENERGIE HITZESCHUTZ, Holz, Alu grau	777,-	828,-	863,-	¹	945,-	996,-	920,-	996,-	1.069,-	¹
🔌	GGL_006921	Elektro, ENERGIE HITZESCHUTZ, Holz, Alu grau	777,-	828,-	863,-	863,-	945,-	996,-	920,-	996,-	1.069,-	1.166,-
☀️	GGL_0069	ENERGIE HITZESCHUTZ, Holz, Alu grau	477,-	528,-	563,-	563,-	645,-	696,-	620,-	696,-	769,-	866,-

Klapp-Schwingfenster

☀️	GPU 0069	ENERGIE HITZESCHUTZ, Kunststoff, Alu grau		926,-	967,-		1.066,-	1.125,-	1.034,-	1.125,-	1.210,-	1.329,-
☀️	GPL_0069	ENERGIE HITZESCHUTZ, Holz, Alu grau		797,-	832,-		914,-	965,-	889,-	965,-	1.038,-	1.135,-

Dachneigungsbereich

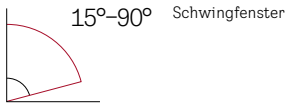

15°–90° Schwingfenster

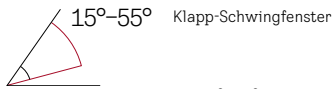

15°–55° Klapp-Schwingfenster

Ab 56°–75°,
siehe velux.de/info/7047

Rahmenmaterial



Kunststoff
weiß
(Polyurethan-Oberfläche mit Holzkern)



Holz
weiß lackiert



Holz
klar lackiert

Verglasung

	ENERGIE HITZESCHUTZ 69
Verglasungsart	3-fach
U_w W/(m²K)	1,1
g	0,27
R_w (C;C _v) dB/Klasse	35 (-1;-3)/2
τ_v/τ_{uv}	0,57/ 0,05
Luftdurchlässigkeit Klasse	4*
Förderfähig	
Anti-Regen- Geräusch-Effekt	✓
Natürlicher Reinigungs-Effekt	
Anti-Tau-Effekt	

fett = Fenster als Ganzes, mager = Scheibe allein
Erläuterungen der technischen Werte, siehe Seite 32
Informationen zu Schalldämmwerten, siehe Seite 33

Weitere Außenabdeckungen

- Wir liefern alle Fenster auch mit Außenabdeckung, Kupfer, Titanzink oder Alu Color in fast jedem RAL- oder NCS-Farbtönen. Lieferzeiten auf Anfrage. Aufpreis auf Aluminiumausführung 455,- €

MK12	PK06	PK08	PK10	SK06	SK08	SK10	UK04	UK08	UK10	⌚ AT
78x180	94x118	94x140	94x160	114x118	114x140	114x160	134x98	134x140	134x160	

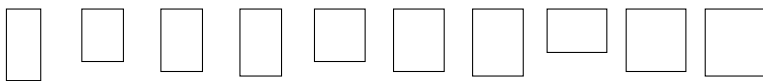

	1.273,-	¹	1.489,-	1.403,-	1.517,-	1.640,-	1.398,-	1.656,-		10
	1.273,-	1.379,-	1.489,-	1.403,-	1.517,-	1.640,-	1.398,-	1.656,-	¹	5/10 ²
	973,-	1.079,-	1.189,-	1.103,-	1.217,-	1.340,-	1.098,-	1.356,-	¹	5
	1.094,-	¹	1.276,-	1.203,-	1.301,-	¹	1.198,-	1.419,-	¹	10
	1.094,-	1.184,-	1.276,-	1.203,-	1.301,-	1.405,-	1.198,-	1.419,-	1.595,-	10
	794,-	884,-	976,-	903,-	1.001,-	1.105,-	898,-	1.119,-	1.295,-	10
	1.242,-	1.348,-	1.458,-	1.372,-	1.486,-	1.609,-		1.625,-		5/10 ³
	1.063,-	1.153,-	1.245,-	1.172,-	1.270,-	1.374,-	1.167,-	1.388,-		10

Alle Preise sind UVP in Euro ohne MwSt.

¹ Dieser Artikel ist als Sonderfertigung erhältlich Preis und Lieferzeit auf Anfrage

² Die Größen PK08 und SK08 = 10 AT Lieferzeit

³ Die Größen MK06, MK08, PK08, PK10, SK06 und SK08 = 5 AT Lieferzeit

⁴ GGU/GPU in Größe PK10: Luftdurchlässigkeit Klasse 3

EINBRUCHSCHUTZ – für besonderen Schutz gegen Einbruch

Schwingfenster GGU/GGL



Produktvorteile

- Besonders verstärkt gegen Einbrüche
- Widerstandsklasse RC2
- Abschließbarer Flügel. Zusätzlich verstärkt durch Verschraubungen und verklebter Scheibe

Kombinierbar mit

	Seite
Lüftungslösungen	120
Rollläden	228
Hitzeschutz-Markisen	230
Sonnenschutz	258
Insektenschutz-Rollo	276

Größenbezeichnung der Fenster

Blendrahmen-Außenmaße der Fenster in cm

CK02	CK04	CK06	FK04	FK06	FK08	MK04	MK06	MK08	MK10
55x78	55x98	55x118	66x98	66x118	66x140	78x98	78x118	78x140	78x160

In der Artikelnummer den Unterstrich ersetzen durch die Ziffer der gewünschten Fensterrahmen-Ausführung: **2 = Holz, weiß lackiert, 3 = Holz, klar lackiert (z. B. GGL 2070Q)**

Verglasung EINBRUCHSCHUTZ

	GGU 0070Q	EINBRUCHSCHUTZ, Kunststoff, Alu grau	678,-	732,-		858,-	822,-	904,-	976,-	1.093,-
	GGL_070Q	EINBRUCHSCHUTZ, Holz, Alu grau	522,-	564,-		661,-	633,-	696,-	751,-	842,-

Dachneigungsbereich

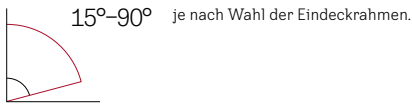

Rahmenmaterial



Kunststoff weiß
(Polyurethan-Oberfläche mit Holzkern))



Holz weiß lackiert



Holz klar lackiert

Verglasung

EINBRUCH-SCHUTZ 70Q	
Verglasungsart	2-fach
U_w W/(m²K)	1,3
g	0,45
R_w (C;C _v) dB/Klasse	35 (-1;-3)/2
τ_v/τ_{uv}	0,68/ 0,05
Luftdurchlässigkeit Klasse	4 ²
Förderfähig	
Anti-Regen-Geräusch-Effekt	
Natürlicher Reinigungs-Effekt	
Anti-Tau-Effekt	

fett = Fenster als Ganzes, mager = Scheibe allein
Erläuterungen der technischen Werte, siehe Seite 32
Informationen zu Schalldämmwerten, siehe Seite 33

Weitere Informationen unter velux.de/info/...

7050 Empfehlung für die Anschlüsse von Schallschutz-Fenstern

MK12	PK06	PK08	PK10	SK06	SK08	SK10	UK04	UK08	UK10	🕒
78x180	94x118	94x140	94x160	114x118	114x140	114x160	134x98	134x140	134x160	AT

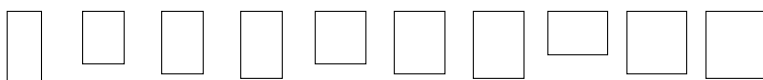

	1.012,-	1.102,-	1.202,-	1.129,-	1.220,-		1.129,-	1.337,-	5
	779,-	849,-	925,-	870,-	939,-	1.023,-	870,-	1.030,-	1.197,- 5/10/25 ¹

Alle Preise sind UVP in Euro ohne MwSt.

¹ Die Größen FK04, MK10 und UK10 2070Q = 10 AT Lieferzeit. Die Ausführung 3070Q = 25 AT Lieferzeit

² GGU in Größe PK10: Luftdurchlässigkeit Klasse 3

- 1 Automatische Produkte
- 2 Lichtlösungen
- 3 Dachfenster, Zubehör
- 4 Modernisierung, Austausch
- 5 Einbauprodukte
- 6 Innenfutter
- 7 Rollläden, Hitzeschutz-Markisen
- 8 Sonnen- und Insekten-schutz
- 9 Flachdach-Lösungen
- 10 Tageslicht-Spot
- 11 RWA
- 12 Services
- 13 Weitere Infos, Sonderanfertigungen

VELUX Balanced Ventilation

Einfach genial, genial einfach

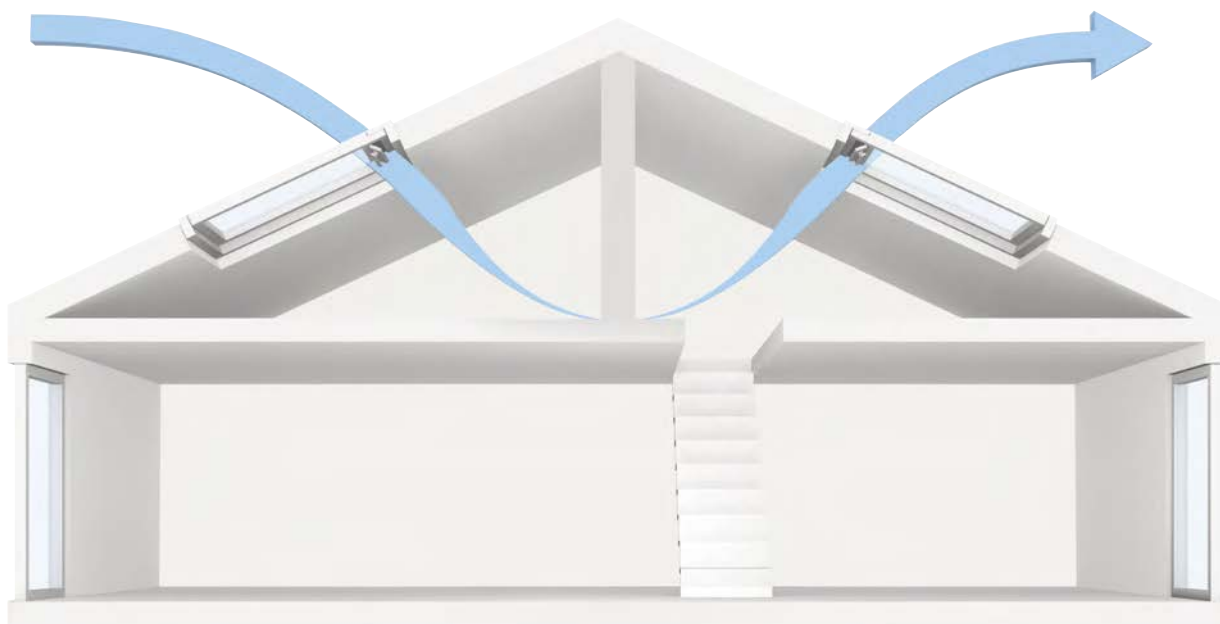

Am effizientesten funktioniert die Lüftung über zwei Dachfenster, auch wenn sich diese in verschiedenen Dachräumen befinden.



VELUX Balanced Ventilation wurde in Zusammenarbeit mit RENSON® entwickelt. RENSON® ist der europäische Spezialist für innovative und umweltfreundliche Lösungen, die mit natürlicher Belüftung ein angenehmes und gesundes Innenklima in Privathaltungen schaffen.

Produktvorteile

- Selbstregulierendes Zu- und Abluftelement für freie natürliche Querlüftung
- Sichert den nutzerunabhängigen Mindestluftwechsel nach DIN 1946-6
- Einfache und schnelle Montage durch Austausch des Standard-Markisenkastens
- Leicht online planbar: velux.de/lueftungsplaner
- Konstant gesunde Raumluft bei nahezu jeder Wetterlage
- Luftvolumenstrom per Schieberegler manuell einstellbar
- Unauffälliges Design von innen und außen

Kombinierbar mit

- manuellen VELUX Fenstern: GGU/GGL¹, GPU/GPL^{1,2} und GTU/GTL
- Solar-Rollläden
- Solar-Hitzeschutz-Markisen

Für GGU/GGL/GPU/GPL/GTU/GTL, DACHBALKON GDL, Aluminium mit der Größenbezeichnung

CK02 FK04 MK04 PK06 SK06 UK04
 CK04 FK06 MK06 PK08 SK08 UK08
 CK06 FK08 MK08 PK10 SK10 UK10
 MK10
 MK12



In der Artikelnummer den Unterstrich ersetzen durch die Ziffer der gewünschte Breite: C = für CK02/CK04/CK06 (z. B.: ZZZ 214K GC0)

Größenbezeichnung für VELUX Balanced Ventilation		C	F	M	P	S	U	
ZZZ 214K G_0	Balanced Ventilation, Alu grau für VELUX Schwingfenster GGU/GGL ¹	122,-	138,-	145,-	162,-	181,-	199,-	5
ZZZ 214K P_0	Balanced Ventilation, Alu grau für VELUX Klapp-Schwingfenster GPU/GPL ^{1,2}	122,-	138,-	145,-	162,-	181,-	199,-	5
ZZZ 214K T_0	Balanced Ventilation, Alu grau für VELUX Wohn- und Ausstiegsfenster GTU/GTL			145,-		181,-		15

Alle Preise sind UVP in Euro ohne MwSt.

Zuverlässig und konstant frische Luft

VELUX Balanced Ventilation nutzt Wind und Temperaturunterschiede und sorgt ganz einfach über die VELUX Lüftungsclappe bei geschlossenem Fenster für effiziente freie Querlüftung bei nahezu jeder Wetterlage – auch in windarmen Regionen:

- Durch die besondere aerodynamische Konstruktion wird selbst bei annähernder Windstille und niedrigem Differenzdruck ausreichend Luft ausgetauscht
- Bei hoher Windlast wird dagegen der Luftstrom mechanisch gedrosselt
- So verhindert VELUX Balanced Ventilation unnötigen Wärmeverlust und störende Zugserscheinungen



Luftvolumenstrom exemplarisch für Schwingfenster in Breite MK

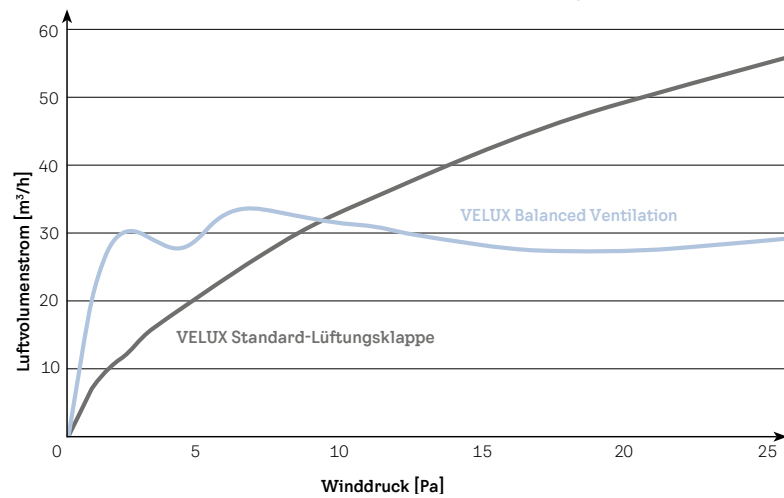

Hinweise

- In der Regel reicht ein Lüftungselement pro Raum
- Weitere Informationen zu VELUX Lüftungslösungen finden Sie unter velux.de/lueftung

Weitere Informationen unter velux.de/info/...

7776 Technische Werte für VELUX Balanced Ventilation

Werte Luftvolumenstrom

Größe	Breite (cm)	Luftstrom für GGU/GGL in m³/h		Luftstrom für GPU/GPL/GTU/GTL in m³/h	
		Windarm	Windstark	Windarm	Windstark
CK	55	2 – 26	3 – 26	6 – 25	11 – 29
FK	66	6 – 25	9 – 29	7 – 28	12 – 33
MK	78	10 – 30	15 – 32	9 – 33	14 – 37
PK	94	13 – 37	19 – 42	12 – 41	18 – 46
SK	114	15 – 46	23 – 51	15 – 51	24 – 56
UK	134	19 – 62	27 – 75	18 – 52	26 – 60

1 Nicht kombinierbar mit VELUX Elektro- und Solarfenstern, VELUX Fenstermotoren sowie Schallschutz-Fenstern
2 Auch für DACHBALKON GDL einsetzbar

Einfache und schnelle Montage



1. Ziegel über dem Dachfenster abdecken und das Eindeckrahmen-Oberteil entfernen.



2. Markisenkasten ausbauen und gegen neuen Markisenkasten mit integriertem Lüftungselement tauschen.



3. Anschließend den Dämmblock innen am Fenster gegen den im Lieferumfang enthaltenen austauschen.



Zuluftelemente für zentrale mechanische Abluftsysteme

Bei Projekten, bei denen Fachplaner (z. B. Architekten) Lüftungskonzepte mit einem zentralen mechanischen Abluftsystem planen, sorgen oft Zuluftelemente für die nötige Frischluft von außen. Hierfür sind VELUX Lüftungslösungen ebenfalls geeignet und bieten eine einfache und günstige Kombinationsmöglichkeit für Abluftsysteme.

Zuluft über VELUX Balanced Ventilation
bzw. VELUX Hygro-Zuluftelemente
(feuchtegeführt) in VELUX Dachfenstern

Zentrales mechanisches
Abluftsystem

Zuluft über Fensterlüfter
in Fassadenfenstern

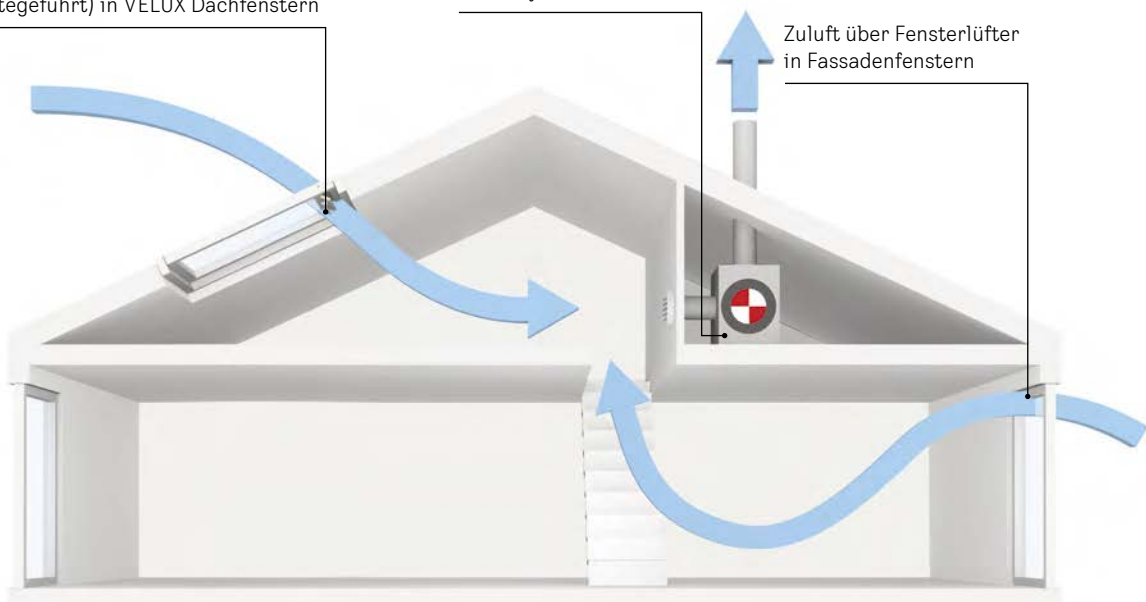

VELUX Hygro-Zuluftelement (feuchtegeführt)



Produktvorteile

- Feuchtegeführte Zuluftelemente für Abluftanlagen (z. B. Badlüfter)
- Schnelle und einfache Montage durch Integration in die VELUX Lüftungsklappe
- Die Anzahl der Elemente richtet sich nach den Vorgaben des Fachplaners
- Luftvolumenstrom (min. – max.) bei 10 Pa : 4 – 32 m³/h
Schalldämmung Dn,e,w (C; Ctr): 36 dB

Kombinierbar mit

- manuellen VELUX Fenstern GGU/GGL¹ und GPU/GPL¹ der aktuellen Generation und Außenabdeckung in Aluminium
- Solar-Rollläden
- Solar-Hitzeschutz-Markisen

Neben den herkömmlichen Systemen gibt es spezielle mechanische Abluftanlagen, deren Zuluftelemente bedarfsabhängig nach der Luftfeuchtigkeit im Raum gesteuert werden. Diese sogenannte Hygrolüftung erhöht den Luftstrom bei hoher Feuchte und senkt ihn bei trockenem Raumklima. Für diese Systeme sind VELUX Hygro-Zuluftelemente die richtige Lösung.

Für GGU/GGL/GPU/GPL/GTU/GTL¹ mit der Größenbezeichnung, Aluminium

MK04	SK06	UK04	⌚ AT
MK06	SK08	UK08	
MK08	SK10	UK10	
MK10			
MK12			

Größenbezeichnung für Hygro-Zuluftelement

ZOH 4045	Feuchtegeführtes Hygro-Zuluftelement für Schwing- und Klapp-Schwingfenster	MK00	SK00	UK00	
		78,-	85,-	94,-	5

¹ Nicht kombinierbar mit Fenstern mit ENERGIE-, ENERGIE PLUS- oder ENERGIE SCHALLSCHUTZ-Verglasung

Alle Preise sind UVP in Euro ohne MwSt.

Balanced Ventilation



Standard-Abluftanlagen werden über Fensterlüfter mit Zuluft versorgt. Für dieses Prinzip ist VELUX Balanced Ventilation im Dachgeschoss ebenfalls das passende Produkt.

Weitere Informationen und Preise finden Sie auf Seite 120

Produktvorteile

- Einfache, schnelle Montage durch Austausch des Markisenkastens
- Keine Sonderanfertigungen an den Fenstern oder Durchbohrungen erforderlich
- Die Anzahl der Elemente richtet sich nach den Vorgaben des Anlagenplaners

Pflege- und Wartungsprodukte für eine lange Lebensdauer

Für VELUX Kunststoff- und Holzfenster

Kombi-Pflege-Set



Für Fenster der Größen C02 – U10¹, 102 – 810, Y21 – Y99, O21 – 147.

Für den Austausch des Luftfilters und der Schaumdichtung bei VELUX Fenstern.

Inhalt: 30 g Scharnierfett, 2,5 m Luftfilter und 2,5 m Schaumdichtung für die Lüftungsklappe. Ausreichend für 2 – 5 Fenster

ZZZ 220	5 AT	27,-
---------	------	------

Kombi-Pflege-Set



Für Fenster der Größen CK02 – UK10.

Für den Austausch des Luftfilters und der Schaumdichtung bei VELUX Fenstern.

Inhalt: 30 g Scharnierfett, 3 m Luftfilter und 2,5 m Schaumdichtung für die Lüftungsklappe. Ausreichend für 2 – 5 Fenster. ZZZ 220K inkl. Werkzeug zur Entsicherung der Lüftungsklappe

ZZZ 220K	5 AT	27,-
----------	------	------

Acryl-Feinspachtel-Set



Grauer Acryl-Feinspachtel auf Wasserbasis für die Reparatur von geringfügigen Beschädigungen vor dem Streichen. (Lack nicht enthalten).

Inhalt: 400 g Acryl-Spachtelmasse

ZZZ 133KH	5 AT	19,-
-----------	------	------

Nur für Kunststofffenster

Reparatur-Lack für VELUX Kunststofffenster



Das Profiprodukt für die Beseitigung von Lackschäden, Abplatzungen und Kratzern bei VELUX Kunststofffenstern.

Inhalt: 220 ml weißer Lack (RAL 9003)

ZZZ 129KH	5 AT	27,-
-----------	------	------

Nur für Holzfenster

Reparatur-Lack für klar lackierte VELUX Holzfenster



Für die Beseitigung von Lackschäden bei klar lackierten VELUX Holzfenstern.

Inhalt: 220 ml wasserverdünnter, lösungsmittelfreier, farbloser Acryllack

ZZZ 176KH	5 AT	27,-
-----------	------	------

Reparatur-Lack für weiß lackierte VELUX Holzfenster



Für die Beseitigung von Lackschäden bei weiß lackierten VELUX Holzfenstern.

Inhalt: 220 ml weißer lösungsmittelfreier Acryllack (RAL 9003)

ZZZ 130KH	5 AT	27,-
-----------	------	------

Lack-Pflege-Set für weiß lackierte VELUX Holzfenster



Das Set umfasst einen Spezialreiniger (200 ml) sowie eine Lackpflege (200 ml) für weiß lackierte VELUX Holzfenster. Der Reiniger dient zur Entfernung von Ölen und Fetten. Die Pflege lässt das Holz wieder glänzen und verhilft zu einer wasserabweisenden Oberfläche.

ZZZ 131KH	5 AT	36,-
-----------	------	------

Weitere Informationen unter velux.de/info/...

6030 Sicherheitsverschlüsse für VELUX Fenster gefertigt bis 2013

7066 Merkblatt Holzbehandlung

Alle Preise sind unverbindliche Preisempfehlungen in Euro ohne MwSt.

¹ Nicht für GPU Fenster in der Ausführung 0065WT

² Der Sperrbeschlag ZOZ 010K/ZOZ 010 ist dort notwendig, wo eine besondere Öffnungsbegrenzung des Flügels erforderlich ist. Der Sperrbeschlag begrenzt diese auf ca. 10 cm (nicht für elektrisch betriebene Fenster). Nützlicher Einsatz z. B. in Schulen, Kinderzimmern und öffentlichen Einrichtungen. Der Sperrbeschlag ist nicht einsetzbar bei Klapp-Schwingfenstern, Ausstiegsfenstern und Zusatzelementen.

³ Inkl. 2 Schlüssel

⁴ Nicht für Elektro- und Solarfenster GGU/GGL

⁵ Nicht für Schallschutz-Klasse-4-Fenster gefertigt bis 2013

Sicherheits-Zubehör

Öffnungsbegrenzer

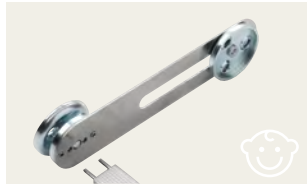

Sperrbeschlag² für VELUX Schwingfenster
 - ZZO 010KH (ohne Schlüssel) für GGU und GGL
 - Nicht für die Größen CK02, C02 und 102
 - Nicht für Schallschutz-Fenster (___62) der Größen C02 - U10 und 102 - 810
 - Nicht für Einbruchschutz-Fenster (___70Q) der Größen CK02 - UK10

Die Sperre kann mit einem besonderen Schlüssel Typ ZZO 011 aufgehoben werden. ZZO 011 ist separat erhältlich.

Hinweis

Um die Sicherheitsanforderungen der EN 16281:2013 zu erreichen benötigen Sie für folgende Größen 2x ZZO 010KH: 310, 312, M10, M12, MK10, MK12, 410, P10, PK10, 610, S10, SK10, 808, 810, U08, U10, UK08 und UK10.

ZZO 010KH	5 AT	40,-
-----------	------	------



Schlüssel für Sperrbeschlag ZZO 010K und ZZO 010.

ZZO 011	5 AT	19,-
---------	------	------



Öffnungsbegrenzer für VELUX Klapp-Schwingfenster. Der Öffnungswinkel wird auf 30° begrenzt.

- ZZZ 164K für GPU, GPL und VKU ab 2000 (ab Produktionscode AH 10, nicht abgebildet).

ZZZ 164K	5 AT	18,-
----------	------	------

Verschluss



Verschlusshülse aus Stahl. Die Schwingfunktion kann bei Bedarf blockiert werden.

ZZO 159K	5 AT	19,-
----------	------	------

Sicherheits-Verschlüsse für Schwingfenster



ZZO 012K1	5 AT	42,-
-----------	------	------



ZZO 124	5 AT	42,-
---------	------	------

Welches Schloss passt zu welchem Fenster?

VELUX Fenstertyp	Schloss
GGU ⁴	ZZO 012K1
GGL ^{4,5}	ZZO 012K1
VFE WAND	ZZO 124
VU	ZZO 012K1
VL-Holz ⁵	ZZO 012K1

Sicherheits-Verschlüsse für Klapp-Schwingfenster³



028321/028323/ 028325/028403/ 028407/028411	5 AT	50,-
---	------	------

Welcher Griff passt zu welchem Fenster?

VELUX Fenster ab 05.2013 (z.B. MK08)	Griff
GPU	028323
GPL	028321
GTU (nur zulässig, wenn nicht als Notausstieg eingebaut)	028323
GTL (nur zulässig, wenn nicht als Notausstieg eingebaut)	028321
GXU und GXL	028325
VELUX Fenster der bisherigen Generation (weitere siehe unter velux.de/info/6030)	Griff
VKU (nicht für die Größen Y33)	028403
GEL DACHTERRASSE (oben)	028407
VEA/VEB DACHTERRASSE (unten)	028411

Manuelles Bedienungs-Zubehör

Bedienungsstangen



Bedienungsstange 80 cm für GGU, GGL, VU, VL, VG, VX, Jalousien, Rollos und Plissees. (Adapter für Sonnenschutzprodukte, siehe Seite 299)

ZCZ 080	5 AT	28,-
---------	------	------

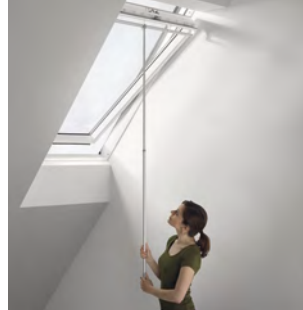

Teleskop-Bedienungsstange 108 bis 188 cm für GGU, GGL, VU, VL, VG, VX, Jalousien ab AP04 (April 2004), Rollos und Plissees (Adapter für Sonnenschutzprodukte, siehe Seite 299)

ZCT 200	5 AT	40,-
---------	------	------



Bedienungsstange 120 cm für VELUX Fenster GPU/GPL, GTU/GTL 104/CO4/CK04 – 808/U08/UK08, VKU, VK.

ZCZ 112	5 AT	48,-
---------	------	------



Verlängerung 100 cm für Teleskop-Bedienungsstange ZCT 200.

ZCT 100	5 AT	25,-
---------	------	------

Hinweise

- Für die Bedienung von Sonnenschutzprodukten mit Führungsschienen benötigen Sie zusätzlich pro Sonnenschutzprodukt einen Adapter ZOZ 085. Für Sichtschutz-Rollos mit Haltekrallen benötigen Sie den Adapter ZOZ 040, siehe Seite 299
- Neben VELUX Elektro- und Solarfenstern bietet VELUX mit den Solar-Nachrüst-Sets auch für bereits eingebaute VELUX Dachfenster eine einfache Möglichkeit an, diese nachträglich zu automatisieren. Dank kabellosem Einbau ist es schnell und einfach zu montieren. Die Bedienung der Dachfenster erfolgt anstatt per Bedienstange bequem auf Knopfdruck. Außerdem schließt bei Regen der integrierte Regensensor die Fenster von selbst. Für höchsten Bedienkomfort kann das automatisierte Dachfenster mit VELUX App Control oder VELUX ACTIVE kombiniert werden. Mehr Informationen, siehe Seite 47

Transport- und Montagehilfen

Hebevorrichtung für VELUX Fenster (2er-Set)



ZZZ 237 5 AT 580,-

Zusätzlich erforderlich

- Mindestens 2 Hebebänder¹ inkl. -Haken/Schäkel mit mind. 120 kg Gesamtlast
- Kran(-wagen)
- Sicherheitsausrüstung: Helm, Handschuhe, Sicherheitsschuhe und -brille

Zulässiges Gesamtgewicht des angehängten Fensters: max. 120 kg

Vorteile für Handwerker

- Arbeitserleichterung auf der Baustelle; die VELUX Hebevorrichtung wird einfach an beiden Seiten des VELUX Dachfensters befestigt, um dieses anschließend mittels Kran direkt von außen in die vorbereitete Dachöffnung zu setzen
- Ideal bei großen, schweren Fenstern und schwierigen Transportwegen vor Ort (z. B. enge Treppenhäuser)
- Passt für alle gängigen VELUX Dachfenster (GGU/GGL, GPU/GPL, GIU/GIL, GTU/GTL, GXU/GXL/GXLA/GXLB, VIU/VFE, VKU und VU)
- Einfache und schnelle Montage sowie Demontage
- Flexible Anpassung an die Dachneigung möglich
- Sehr hohe Stabilität und Haltbarkeit
- CE-Kennzeichen

Tragegurte für VELUX Fenster (2er-Set)



ZZZ 244 5 AT 106,-

Vorteile für Handwerker

- Arbeitserleichterung auf der Baustelle durch bequeme Tragehilfe für VELUX Dachfenster
- Ideal bei großen und schweren Fenstern
- Passt für alle gängigen VELUX Dachfenster
- GS-Kennzeichen

Hinweis

- Die VELUX Hebevorrichtung und der VELUX Tragegurt sind alle 12 Monate gemäß Unfallverhütungsvorschriften (UVV) von einem Sachverständigen zu überprüfen

Protect-Tool



ZZZ 258 5 AT 40,-

Vorteile für Handwerker

- Arbeitserleichterung auf der Baustelle
- Optimaler Schutz des Blendrahmens beim Ein-/Aushängen des Flügels
- Einfache, schnelle Montage und Demontage am Blendrahmen
- Passend für Fenster ab FK-Breite (nicht verwendbar für Austauschfenster VU/VKU/X99)

Alle Preise sind unverbindliche Preisempfehlungen in Euro ohne MwSt.

¹ Mindestlänge der Hebebänder: 150 cm bei Fensterbreite unter 110 cm; 250 cm bei Fensterbreite über 110 cm

1
Automatische
Produkte

2
Lichtlösungen

3
Dachfenster,
Zubehör

4
Modernisierung,
Austausch

5
Einbauprodukte

6
Innenfutter

7
Rollläden,
Hitzeschutz-
Markisen

8
Sonnen- und
Insekten-
schutz

9
Flachdach-
Lösungen

10
Tageslicht-
Spot

11
RWA

12
Services

13
Weitere
Infos,
Sonderan-
fertigungen



Modernisierung, Austausch

Warum austauschen?	130
VELUX Austauschlösungen im Überblick	131
Fensteraustausch durch größere Fenster für mehr Licht, Luft und Ausblick	132
1:1 Fensteraustausch mit neuer Innenverkleidung für einen erweiterten Lichteinfall	134
1:1 Fensteraustausch – alte Innenverkleidung bleibt erhalten	136
VELUX Fenster bis 1991	137
<ul style="list-style-type: none"> • VU/VKU – Austauschfenster • EZ/ES – Austausch-Eindeckrahmen • ELX – Adapterrahmen 	
VELUX Fenster von 1991 – 2000	140
<ul style="list-style-type: none"> • EZ/EW/EL – Austausch-Eindeckrahmen • ELX – Adapterrahmen 	
VELUX Fenster ab 2000	142
<ul style="list-style-type: none"> • GGU/GPU – Standard-Dachfenster • EDW – Standard-Eindeckrahmen • EZ/EW/EL – Austausch-Eindeckrahmen • ELX – Adapterrahmen 	
Austausch alter Fenster anderer Hersteller mit Sondermaß-Fenster GPU X99/VKU	144
<ul style="list-style-type: none"> • GPU X99 – Sondermaß-Fenster • EDW/EDS X99 – Sondermaß-Eindeckrahmen • VKU 0811/1011/1014 – Austauschfenster • EZ/ES 0811/1011/1014 – Austausch-Eindeckrahmen 	

1

Automatische
Produkte

2

Lichtlösungen

3

Dachfenster,
Zubehör

4

Modernisierung,
Austausch

5

Einbauprodukte

6

Innenfutter

7

Rollläden,
Hitzeschutz-
Markisen

8

Sonnen- und
Insekten-
schutz

9

Flachdach-
Lösungen

10

Tageslicht-
Spot

11

RWA

12

Services

13

Weitere
Infos,
Sonderan-
fertigungen

Warum austauschen?

Alte Dachfenster entsprechen in der Regel nicht mehr den heutigen Anforderungen an die Wärmedämmung, Isolation und ausreichende Tageslichtversorgung des Raumes. Durch einen Fensteraustausch erhalten Ihre Kunden nicht nur ein besser isoliertes Fenster, auch die Dämmung rund herum kann an den heutigen Standard angepasst werden.

Beim Austausch von zwei rund 30 Jahre alten Fenstern, können Ihre Kunden bis zu 17% Energieersparnis¹ erreichen.

Wenn ein altes Fenster ausgetauscht wird, bietet sich die Möglichkeit, direkt eine größere Lösung einzubauen.

VELUX Lichtlösungen sorgen für mehr Tageslicht und frische Luft unter dem Dach und erhöhen damit den Wohnkomfort.

Eine Erweiterung um ein Fenster in der Breite ist im Regelfall ebenfalls innerhalb eines Arbeitstages machbar.

Beispielrechnung

Austausch alter Fenster von 1991 – 2000



Bei Austausch von 2 alten Fenstern gegen 2 aktuelle Fenster ...

... mit Verglasung **THERMO (70)**
bis zu **11%** Energieersparnis¹

... mit Verglasung **ENERGIE PLUS (66)**
bis zu **17%** Energieersparnis¹

Bis zu **17%**
Energieersparnis¹

Vorher



Nachher



¹ Daten aus einem simulierten südorientierten Raum mit 12 m² und zwei VELUX Dachfenstern GGU 66 in der Größe MK06 (78,0 x 117,8 cm), 1. Dezember bis 28. Februar, aufgenommen in Hamburg. Basierend auf einer Studie von VELUX 2023 über die Auswirkungen im Winter durch einen Fensteraustausch.

VELUX Austauschlösungen im Überblick

Das Original für jeden Austausch

Fensteraustausch durch VELUX Lichtlösung



Die Vorteile

- Deutlich mehr Licht, Luft und Ausblick durch größere oder zusätzliche Fenster
- Erweiterter Lichteinfall und moderne Optik durch neue Innenverkleidung (z.B. VELUX Innenfutter)
- Erneuerung der Dämmung rund um das Fenster, z.B. durch VELUX Dämm- und Anschluss-Set
- Optimierte Dachanschlüsse gemäss ZVDH
- 10 Jahre Garantie auf Dichtigkeit der Anschlüsse bei Einbau gemäß Einbauanleitung

Mehr Informationen im Kapitel Lichtlösungen ab Seite 54 oder ab Seite 132

1:1 Fensteraustausch

Wenn kein weiteres Fenster gewünscht ist (kleiner Raum oder Flur), kann ein 1:1 Austausch erfolgen. Für moderne Anschlüsse und eine verbesserte Dämmung empfehlen wir den Austausch mit neuer Innenverkleidung für einen erweiterten Lichteinfall. Nur wenn die alte Innenverkleidung zwingend erhalten bleiben muss (z.B. Fliesen im Bad) ist der Austausch ohne neue Innenverkleidung eine adäquate Lösung.



1:1 Fensteraustausch mit neuer Innenverkleidung für erweiterten Lichteinfall

- Erweiterter Lichteinfall und moderne Optik durch neue Innenverkleidung
- Erneuerung der Dämmung und optimierte Dachanschlüsse gemäß ZVDH
- 10 Jahre Garantie auf Dichtigkeit der Anschlüsse bei Einbau gemäß Einbauanleitung

Mehr Informationen auf Seite 134



1:1 Fensteraustausch mit alter Innenverkleidung

- Die alte Dämmung rund um das Fenster wird weiter genutzt, entspricht jedoch nicht mehr dem heutigen Wärmestandard
- Weniger Lichteinfall und keine Anschlussmöglichkeiten nach Regelwerk des ZVDH

Mehr Informationen auf Seite 136

Fensteraustausch durch größere Fenster für mehr Licht, Luft und Ausblick



Ein Fensteraustausch ist für Ihre Kunden auch immer eine hervorragende Gelegenheit, die Fensterfläche zu vergrößern – für ein Maximum an Licht und Lebensqualität.

Für helle Wohnräume bietet das VELUX Sortiment individuelle Kombinationen, die Ihren Kunden höchsten Wohnkomfort ermöglichen. Für Sie bedeutet das ein Zusatzgeschäft.

Die Vorteile

- Deutlich mehr Licht, Luft und Ausblick durch größere oder zusätzliche Fenster
- Erweiterter Lichteinfall und moderne Optik durch neue Innenverkleidung (z. B. VELUX Innenfutter)
- Erneuerung der Dämmung rund um das Fenster (z. B. durch VELUX Dämm- und Anschluss-Set)
- Luft- und dampfdichter Anschluss an die dachseitige Dampfsperre gemäß ZVDH, z. B. durch VELUX Anschlusschürze
- 10 Jahre Garantie auf Dichtigkeit der Anschlüsse bei Einbau gemäß Einbauanleitung
- Große Produkt- und Scheibenvielfalt
- Umfangreiches Rollladen-, Hitze- und Sonnenschutz-Sortiment



Mit VELUX Lichtlösungen ist die Modernisierung ganz besonders einfach.

Erweitern Sie die Fensterfläche einfach zur Seite in das nächste Sparrenfeld durch den Einbau einer Fensterkombination nebeneinander, bei der der Sparren dazwischen bestehen bleibt.

Unsere Kombi-Eindeckrahmen mit flexibler Zwischenrinne machen die Montage besonders einfach, da sie auf jeden Blendrahmen-Abstand zwischen 10 und 16 cm angepasst werden können.

Mehr Informationen zu VELUX Kombi-Eindeckrahmen finden Sie ab Seite 150.

Weitere Informationen zu VELUX Fensterkombinationen, die zu der individuellen baulichen Situation Ihres Kunden passen, finden Sie auch im Kapitel Lichtlösungen, ab Seite 54.

Planung nach aktueller Tageslicht-Norm DIN EN 17037

Studien belegen, dass sich Tageslicht positiv auf Wohlbefinden, Leistungsfähigkeit, Stimmung und Gesundheit auswirkt. Daher ist es wichtig, eine bestmögliche Tageslichtqualität in Innenräumen sicherzustellen.

Der Tageslichteintrag in Innenräumen ist abhängig von Standort, Umgebung, Ausrichtung, Tages- und Jahreszeiten sowie dem Wetter – und zu einem großen Anteil von der optimalen Positionierung der Fensteröffnungen.

Um die Berechnung der Fensterfläche möglichst unkompliziert zu machen, lässt sich eine einfache Faustregel anwenden: 20–25% der Raumgrundfläche sollen als Fensterfläche geplant werden. So ist in der Regel für ausreichend Tageslicht und Frischluft gesorgt.

<p>Musterbauordnung (Stand 1960)</p> <p>Mindest-Fensterfläche: 1/8 bzw. 1/10 der Raumfläche (je nach Bundesland)</p> <p>Beispielrechnung: 15 m² Raum $\hat{=}$ 1,5 – 1,87 m² Fensterfläche</p>		<p>DIN EN 17037 „Tageslicht in Gebäuden“ (Stand 2019)</p> <p>Ein Raum gilt als ausreichend mit Tageslicht versorgt, wenn eine Ziel-Beleuchtungsstärke über einen Anteil der Bezugsebene innerhalb eines Raumes erreicht wird.</p> <p>Raum mit Oberlichtern: 300 lux sollten über 100% der relevanten Raumfläche in mehr als der Hälfte der Tageslichtstunden im Jahr überschritten werden.</p>
--	--	---

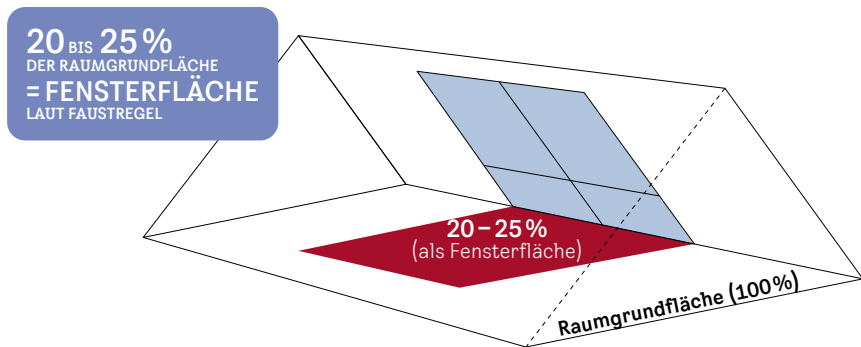

Beispielrechnung

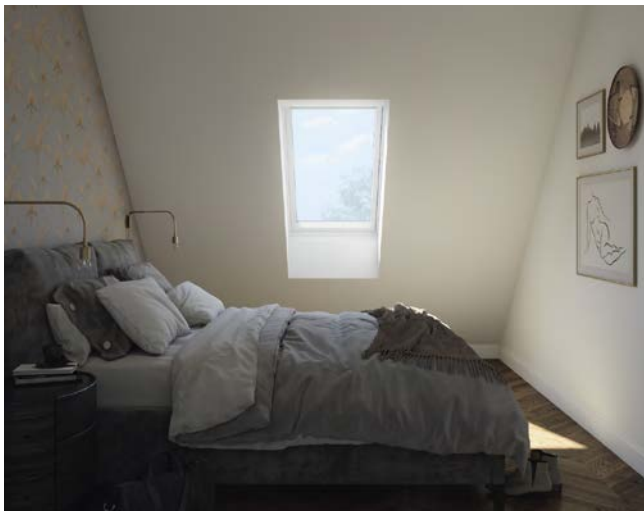

1:1 Austausch mit neuer Innenverkleidung

1.312,- € (GGU MK06 0084
+ EDW MK06 2000
+ LSB MK06 2000)

+ ca. 1.300,- € (Einbau)

= 2.612,- €

Austausch mit 2 Fenstern

2.624,- € (2x GGU MK06 0084
+ EKW MK06 2021M
+ 2x LSB MK06 2000)

+ ca. 1.860,- € (Einbau)

= 4.484,- €

Mehr Informationen zu diesen und weiteren VELUX Lichtlösungen finden Sie im Kapitel Lichtlösungen, ab Seite 54

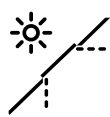

1:1 Fensteraustausch mit neuer Innenverkleidung für erweiterten Lichteinfall



Unabhängig, von welchem Hersteller das alte Dachfenster ist, der Fensteraustausch inklusive neuer Dämmung rund um das Fenster und neuer Innenverkleidung ist immer empfehlenswert. Bereits heute entscheiden sich mehr als 80 % unserer Kunden für diese Austauschlösung.

Auch bei Maßabweichungen in Höhe und Breite ist der Austausch in der Regel problemlos möglich, da diese beim Einbau des neuen Fensters mit wenig Aufwand ausgeglichen werden können.

Die Vorteile

- Erweiterter Lichteinfall und moderne Optik durch neue Innenverkleidung (z. B. VELUX Innenfutter)
- Erneuerung der Dämmung rund um das Fenster (z. B. durch VELUX Dämmrahmen)
- Luft- und dampfdichter Anschluss an die dachseitige Dampfsperre gemäß ZVDH, z. B. durch VELUX Dampfsperrschürze
- 10 Jahre Garantie auf Dichtigkeit der Anschlüsse bei Einbau gemäß Einbauanleitung
- Große Produkt- und Scheibenvielfalt
- Umfangreiches Rollladen-, Hitze- und Sonnenschutzsortiment

Online-Konfigurator

QR-Code scannen und Austauschfenster einfach online konfigurieren
austauschkonfigurator.velux.de



Zu bestellende Produkte

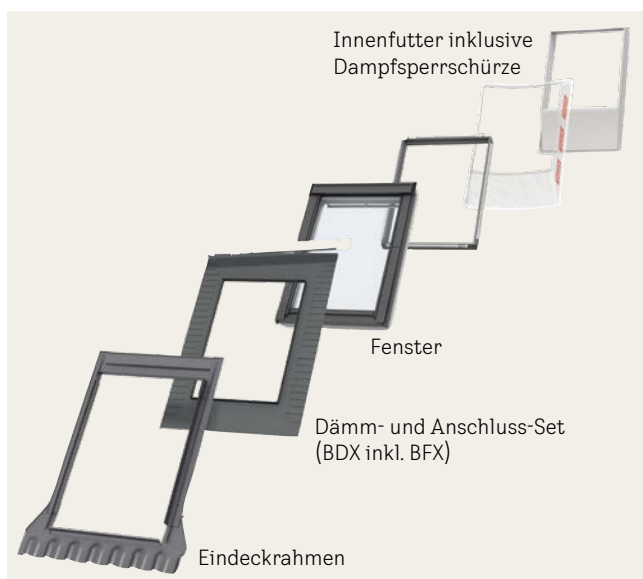

Die Schritte zum neuen VELUX Fenster

- 1 Breite und Höhe der Innenverkleidung des alten Fensters messen, im nebenstehenden Größenraster ablesen und entsprechend ähnliche Größe des Austauschfensters bestimmen
- 2 Fenstertyp/-ausführung im Kapitel Dachfenster auswählen, siehe ab Seite 82
- 3 Passenden Eindeckrahmentyp sowie Dämm- und Anschluss-Set aus dem Kapitel Anschlussprodukte,- Eindeckrahmen auswählen, siehe ab Seite 150
- 4 Passendes Innenfutter (inkl. Dampfsperrschürze) aus dem Kapitel Innenfutter in Abhängigkeit der Dachneigung und Dachdicke auswählen, siehe ab Seite 210

Auswahl des VELUX Austauschfensters

Breite und Höhe der Innenverkleidung des alten Fensters messen, im Größenraster ablesen und entsprechendes, ähnlich großes VELUX Austauschfenster bestimmen¹

Maß Innenverkleidung des alten Fensters		46-55 cm	55-67 cm	67-82 cm	84-100 cm	100-111 cm	128-142 cm
70-80 cm	Innenfutter-Nutmaße des VELUX Austauschfensters	49,5 cm	60,5 cm	72,5 cm	88,7 cm	108,5 cm	128,5 cm
		CK02 GGU GGL 55 x 78					
80-95 cm		CK04 GGU GGL GPU GPL 55 x 98	FK04 GGU GGL 66 x 98	MK04 GGU GGL GPU GPL 78 x 98			UK04 GGU GGL GPL 134 x 98
		CK06 GGU GGL GPU GPL 55 x 118	FK06 GGU GGL GPU GPL 66 x 118	MK06 GGU GGL GPU GPL 78 x 118	PK06 GGU GGL GPU GPL 94 x 118	SK06 GGU GGL GPU GPL 114 x 118	
105-115 cm			FK08 GGU GGL GPU GPL 66 x 140	MK08 GGU GGL GPU GPL 78 x 140	PK08 GGU GGL GPU GPL 94 x 140	SK08 GGU GGL GPU GPL 114 x 140	UK08 GGU GGL GPU GPL 134 x 140
				MK10 GGU GGL GPU GPL 78 x 160	PK10 GGU GGL GPU GPL 94 x 160	SK10 GGU GGL GPU GPL 114 x 160	UK10 GGU GGL 134 x 160
123-140 cm							
153-156 cm							

Maß Innenverkleidung des alten Fensters (BxH) in cm

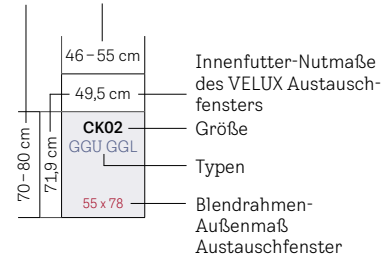

¹ Anpassungen der Innenverkleidung oder des Dachausschnittes können erforderlich sein.

☀️ 1:1 Fensteraustausch – alte Innenverkleidung bleibt erhalten



Wenn die alte Innenverkleidung zwingend erhalten bleiben soll, z.B. wegen Fliesen im Bad, bietet VELUX für alte VELUX Fenster und auch für nahezu alle alten Fenster anderer Hersteller passgenaue Produkte zum Austausch an.

Die Vorteile

- Schneller, passgenauer Austausch auf die alte Innenverkleidung, Fliesen z.B. bleiben erhalten
- Unabhängig, von welchem Hersteller das alte Dachfenster ist, VELUX bietet immer das passende Austauschfenster

Einfach online konfigurieren: austauschkonfigurator.velux.de

Hinweise

- Die alte Dämmung rund um das Fenster wird weitergenutzt, entspricht jedoch nicht mehr dem heutigen Wärmedämmstandard
- In der Regel weniger Lichteinfall bei alter Innenverkleidung
- Weniger bzw. keine Anschlussmöglichkeiten nach Regelwerk des ZVDH

Online-Konfigurator

QR-Code scannen und Austauschfenster einfach online konfigurieren
austauschkonfigurator.velux.de



Austausch alter VELUX Fenster

Wenn Sie ein altes VELUX Dachfenster austauschen möchten, ist für die Auswahl des neuen Fensters das Baujahr, der Typ und die Größe des alten Dachfensters zu bestimmen. Über das Typenschild lässt sich dies ganz einfach ermitteln. Sie finden es bei geöffnetem Fenster am Flügel, meist rechts oder links hinter der Griffleiste.

Altes VELUX Dachfenster	Neues VELUX Dachfenster
Bis 1991 	Mehr Informationen ab Seite 138
1991 – 2000 	Mehr Informationen ab Seite 140
Ab 2000 	Mehr Informationen ab Seite 142

Austausch alter Fenster anderer Hersteller

Altes Dachfenster	Neues VELUX Dachfenster
Fenster anderer Hersteller aller Baujahre	Mehr Informationen ab Seite 144

Austausch alter VELUX Fenster bis 1991



1:1 Fensteraustausch – alte Innenverkleidung bleibt erhalten

Zu bestellende Produkte

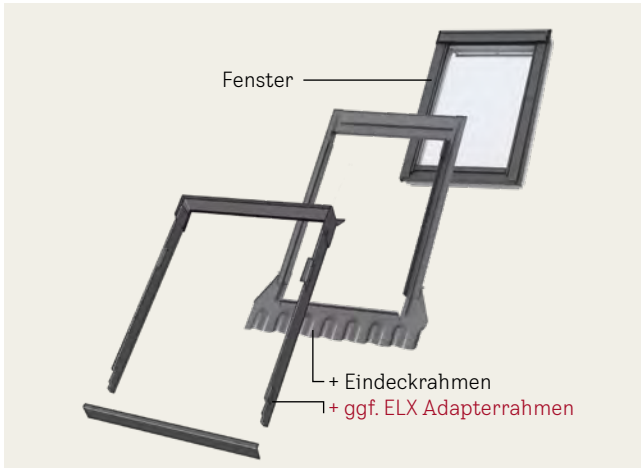

Die Schritte zum neuen VELUX Fenster

- 1 Typ des alten VELUX Fensters in der Typenübersicht unten und passendes Austauschfenster ablesen
- 2 a) Für das alte Fenster gibt es laut Übersicht ein passendes Serienfenster VU oder VKU zum Austausch:
 - Fenstertyp/-ausführung und
 - passenden Eindeckrahmentyp auf Seite auswählen
 b) Für das alte Fenster gibt es laut Übersicht kein passendes Serienfenster VU oder VKU zum Austausch:
 - Sondermaßfenster in Kunststoff (GPU X99, ab Seite 144) oder Holz (GGL XK99) und
 - passenden Eindeckrahmentyp im Sondermaß auswählen

Typenübersicht

Alter VELUX Fenstertyp	gefertigt von – bis	passende Austauschfenster	Detailinformationen
V Verbundfenster	1952 – 1959	Sondermaß Holz (GGL XK99) Sondermaß Kunststoff (GPU X99)	Seite 364 Seite 144
V/VA Verbundfenster	1959 – 1969	Sondermaß Holz (GGL XK99) Sondermaß Kunststoff (GPU X99)	Seite 364 Seite 144
VG Schwingfenster	1969 – 1970	VU, VKU	Seite 138
VX Schwingfenster	1970 – 1972	VU, VKU	Seite 138
VL Schwingfenster	1972 – 2001	VU, VKU	Seite 138
VT 048 Ausstiegsfenster	1974 – 2001	Sondermaß Holz (GGL XK99) ¹ Sondermaß Kunststoff (GPU X99) ¹	Seite 364 Seite 144
VH Hebe-Schwingfenster	1975 – 1983	Sondermaß Holz (GGL XK99) ² Sondermaß Kunststoff (GPU X99) ³	Seite 364 Seite 144
VK nur Klappfunktion	1976 – 1982	Sondermaß Holz (GGL XK99) ² Sondermaß Kunststoff (GPU X99) ³	Seite 364 Seite 144
VK Klapp-Schwingfenster	1978 – 1994	VU, VKU	Seite 138
VS Schallschutzfenster	1978 – 1986	VU, VKU ⁴	Seite 138
VL 147 Schwingfenster	1979	Fenster aus dem Standardsortiment	ab Seite 82
VL-PU Schwingfenster bis Fert.-Nr. Z 073725 K 09	1982 – 1988	Sondermaß Holz (GGL XK99) Sondermaß Kunststoff (GPU X99) ³	Seite 364 Seite 144
VL-PU Schwingfenster ab Fert.-Nr. Z 073726 K 09	1988 – 1990	VU, VKU	Seite 138
VT 087 Ausstiegsfenster	1984 – 1992	VU, VKU ¹	Seite 138
VE Schwingfenster	1985 – 1990	VU, VKU	Seite 138

Hinweis

- Die Fenstertypen VU, lassen sich mit dem VELUX Solar-Nachrüst-Set automatisieren, siehe Seite 52

¹ Keine Ausstiegsfenster
² Schwingfenster ohne Klappfunktion
³ Klapp-Schwingfenster
⁴ Keine Schallschutz-Fenster

1 Automatische Produkte
 2 Lichtlösungen
 3 Dachfenster, Zubehör
 4 Modernisierung, Austausch
 5 Einbauprodukte
 6 Innenfutter
 7 Rollläden, Hitzeschutz-Markisen
 8 Sonnen- und Insekten-schutz
 9 Flachdach-Lösungen
 10 Tageslicht-Spot
 11 RWA
 12 Services
 13 Weitere Infos, Sonderanfertigungen

Austausch alter VELUX Fenster bis 1991



1:1 Fensteraustausch – alte Innenverkleidung bleibt erhalten

Fenstertypen



Schwingfenster VU

- Bequeme Einhandbedienung oben
- Ausführung: Kunststoff
- Scheibe: ENERGIE AUSTAUSCH (3-fach-Verglasung)
- Zugelassene Dachneigung: 15° bis 90° je nach Wahl des Eindeckrahmens



Klapp-Schwingfenster VKU

- Großer 45°-Öffnungswinkel, freier Ausblick
- Ausführung: Kunststoff
- Scheibe: ENERGIE AUSTAUSCH (3-fach-Verglasung)
- Zugelassene Dachneigung: 15° bis 55° je nach Wahl des Eindeckrahmens. Ab 56° bis 75°, siehe velux.de/info/7047

Welchen Austausch-Eindeckrahmen? Hinweise beachten!

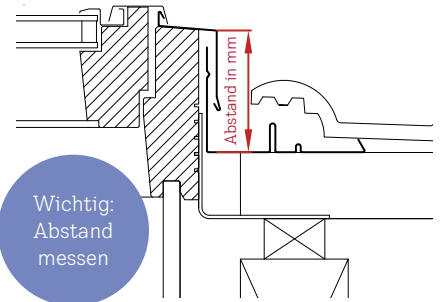

Für die Ermittlung des passenden Austausch-Eindeckrahmens messen Sie den Abstand zwischen Oberkante Blendrahmen-Verblechung bis zum Eindeckrahmengrund der eingebauten Produkte (Messpunkte siehe Grafik oben):

Eindeckrahmentypen

EZ Ziegel

- Für flache und profilierte Eindeckmaterialien von 1,5 bis 4,5 cm Höhe
- Zugelassene Dachneigung: 20° bis 85°

ES Schiefer Stehfalz

- Für flache Eindeckmaterialien bis 1,6 cm Höhe (2x 0,8 cm)
- Zugelassene Dachneigung: 20° bis 85°

Abstand	Austausch-Eindeckrahmen
95 – 117 mm	Verwendung des Eindeckrahmens EZ, ES
118 – 148 mm	Verwendung des Eindeckrahmens EZ, ES + ELX Adapterrahmen

Bei anderen Abständen siehe Infodokument velux.de/info/7073

Alte Fenstergröße

Blendrahmen-Außenmaße der Fenster in cm

Größenbezeichnung der Fenster

Blendrahmen-Außenmaße der Fenster in cm

Innenfutter-Nutzmaße in cm, für VU, VKU

Anzahl VELUX Fenster je Palette

	021	023	033	035	043	045	047
Blendrahmen-Außenmaße der Fenster in cm	54x83	54x103	64x103	64x123	74x103	74x123	74x143
Größenbezeichnung der Fenster	Y21	Y23	Y33	Y35	Y43	Y45	Y47
Blendrahmen-Außenmaße der Fenster in cm	55x84	55x104	65x104	65x124	75x104	75x124	75x144
Innenfutter-Nutzmaße in cm, für VU, VKU	49,5x77,9	49,5x97,9	59,4x97,9	59,4x117,9	69,6x97,9	69,6x117,9	69,6x137,9
Anzahl VELUX Fenster je Palette	14	7	7	7	7	7	7

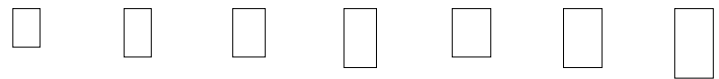

	VU 0081	ENERGIE AUSTAUSCH, Kunststoff, Alu, grau	538,-	582,-	603,-	682,-	653,-	718,-	775,-
	VKU 0081	ENERGIE AUSTAUSCH, Kunststoff, Alu, grau		GPU X99 ¹	788,-	892,-	854,-	938,-	1.014,-
Eindeckrahmen (Anzahl VELUX Eindeckrahmen je Palette)			20	20	20	20	20	20	20
	EZ 1000	Ziegel, Alu, grau, inkl. Anschlusschürze BFX	122,-	127,-	131,-	138,-	137,-	142,-	146,-
	ES 1000	Schiefer Stehfalz, Alu, grau, inkl. Anschlusschürze BFX	122,-	127,-	131,-	138,-	137,-	142,-	146,-
Bei gemessenen Abständen ab 118 mm bestellen Sie zusätzlich einen Adapterrahmen ELX (siehe Hinweis oben)									
	ELX 0000	Adapterrahmen, Alu, grau	62,-	66,-	69,-	75,-	73,-	77,-	80,-
Größenbezeichnung der Rollläden			YK21	YK23	YK33	YK35	YK43	YK45	YK47
	SSL 0000S	Solar-Rollläden*, Alu, dunkelgrau, inkl. Funk-Wandschalter	599,-	619,-	645,-	670,-	665,-	691,-	717,-

Größenraster

	55 cm	65 cm	75 cm	93 cm	113 cm	133 cm
84 cm	021 VL VX VG			Erläuterungen: VL, VG, VX VL-PU VK = alte Schwingfenster Holz = alte Schwingfenster Kunststoff → ab Typenschild Z 073726 K09 (1988) = alte Klapp-Schwingfenster Holz → nicht für reine VK Klappfenster ³		
	Y21 VU 0,22					
104 cm	023 VL VX VG VL-PU	033 VL	043 VL VX VG	VU VKU = Austauschfenster Schwingfunktion Kunststoff = Austauschfenster Klapp-Schwingfunktion Kunststoff		
	Y23 VU GPU X99 ¹ 0,29	Y33 VU VKU 0,37	Y43 VU VKU 0,45			
124 cm		035 VL VK	045 VL VX VG VL-PU VK	065 VL VK	085 VL VX VG VL-PU VK	
		Y35 VU VKU 0,47	Y45 VU VKU 0,57	Y65 VU VKU 0,74	Y85 VU VKU 0,94	
144 cm			047 VL VX VG VL-PU	067 VL VK	087 VL VX VG VL-PU VK	107 VL VX VG VK
			Y47 VU VKU 0,68	Y67 VU VKU 0,89	Y87 VU VKU 1,13	Y97 VU VKU 1,37
164 cm					089 VL	109 VL
					Y89 VU 1,32	Y99 VU 1,59

Hinweis: VK Fenster gefertigt von 1976 – 1982 (Größen 021, 033, 045 und 085; nur Klappfunktion) haben abweichende Innenfutter-Nutmaße und können nur durch ein Sondermaßfenster passgenau ausgetauscht werden, siehe GPU X99 ab Seite 144 oder GGL XK99 ab Seite 364

Blendrahmen-Außenmaße der neuen Austauschfenster (BxH) in cm

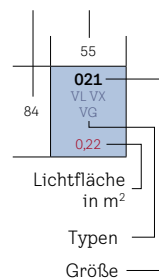

Verglasung

	ENERGIE AUSTAUSCH
Verglasungsart	3-fach
U_w W/(m ² K)	1,3
g	0,46
R_w (C;C _v) dB/Klasse	35 (-1;-3)/2
τ _v /τ _{uv}	0,63/0,05
Luftdurchlässigkeit Klasse	3

fett = Fenster als Ganzes, mager = Scheibe allein
Erläuterungen der technischen Werte, siehe Seite 32
Informationen zu Schalldämmwerten und Bauanschlüssen, siehe Seite 32

Hinweise

- Fenstertypen VU für den Austausch vorhandener Schwing- und Klapp-Schwingfenster in Konstruktion und Abmessungen des früheren VELUX Sortiments bis 1991, siehe auch Tabelle Seite 137
- Innenfutter für VU/VKU, siehe Seite 222
- Der Fenstertyp VU lässt sich mit dem VELUX Solar-Nachrüst-Set automatisieren, siehe Seite 52
- Wird für die alte Fenstergröße 023 ein Klapp-Schwingfenster in Kunststoff benötigt, bieten wir das Klapp-Schwingfenster GPU X99 an. Lieferzeit 10 AT. Detailinformationen ab Seite 144

Online-Konfigurator

QR-Code scannen und Austauschfenster einfach online konfigurieren
austauschkonfigurator.velux.de



Weitere Informationen unter velux.de/info/...

- 6009** Preise, Bestellnummern und Lieferzeiten Eindeckrahmen für VU, VKU eingebaut in Kombinationen
- 7027** Einbau von Austauschfenstern mit einer Bleieinfassung
- 7047** Bestellhinweise für den Einbau in Dachneigungsbereichen über 55°
- 7061** Alle wichtigen Fensterabmessungen auf einen Blick
- 7073** Wichtige Informationen zur Wahl des richtigen Eindeckrahmens

* Rollläden: Sortiment C
¹ Preise siehe Seite 145
² Die Größen Y33, Y35, Y65, Y67, Y89, Y97 und Y99 = 15 AT Lieferzeit
³ Austausch von VK-Fenstern (nur Klappfunktion) nur möglich mit Sondermaßfenstern GPU X99/GGL XK99

065	067	085	087	089	107	109	⌚ AT
94x124	94x144	114x124	114x144	114x164	134x144	134x164	
Y65	Y67	Y85	Y87	Y89	Y97	Y99	
93x124	93x144	113x124	113x144	113x164	133x144	133x164	
87,4x117,9	87,4x137,9	107,4x117,9	107,4x137,9	107,4x157,9	127,4x137,9	127,4x157,9	
7	7	7	7	7	7	7	

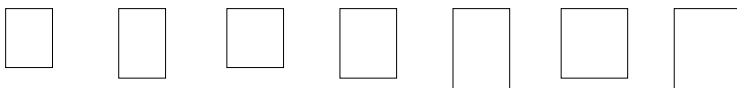

	804,-	876,-	897,-	969,-	1.055,-	1.063,-	1.235,-	5
	1.051,-	1.145,-	1.173,-	1.267,-		1.389,-		5
	20	20	20	20	20	20		
	157,-	162,-	162,-	165,-	178,-	173,-	189,-	5
	157,-	162,-	162,-	165,-	178,-	173,-	189,-	5/15 ²
	87,-	92,-	92,-	94,-	104,-	100,-	111,-	5
	YK65	YK67	YK85	YK87	YK89	YK97	YK99	
	737,-	768,-	788,-	824,-	860,-	886,-	927,-	5

Alle Preise sind UVP in Euro ohne MwSt.

Austausch alter VELUX Fenster von 1991 – 2000



1:1 Fensteraustausch – alte Innenverkleidung bleibt erhalten

Zu bestellende Produkte

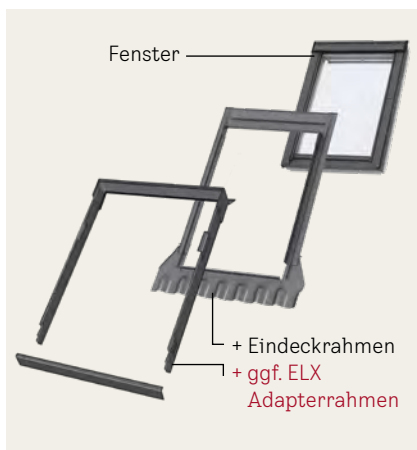

1 Vorhandene Einbausituation

Das vorhandene Fenster ist einzeln verbaut

- Wählen Sie das gewünschte Dachfenster aus dem Standardsortiment (ab Seite 82)
- Für die Wahl des benötigten Eindeckrahmens siehe unten Punkt 2

Es handelt sich um Fenster, die in Kombination eingebaut wurden

- Wählen Sie die gewünschten Dachfenster aus dem Standardsortiment (ab Seite 82)
- Wählen Sie den passenden Kombi-Eindeckrahmen aus dem Kapitel Anschlussprodukte, Eindeckrahmen (ab Seite 150)
- Bestellen Sie zusätzlich für jedes Fenster einen passenden Adapterrahmen ELX (Preise siehe unten)
- **Hinweis:** Bei Verwendung des Austausch-Eindeckrahmens EW/EL bzw. des Adapterrahmens ELX kann der Dämmrahmen BDx nicht verwendet werden

2 Messen Sie den Abstand zwischen Oberkante Blendrahmen-Verblechung bis zum Eindeckrahmengrund

Für die Ermittlung des passenden Austausch-Eindeckrahmens messen Sie den Abstand zwischen Oberkante Blendrahmen-Verblechung bis zum Eindeckrahmengrund der eingebauten Produkte (Messpunkte siehe Grafik).

Anhand des ermittelten Abstandes ergibt sich der benötigte Austausch-Eindeckrahmen

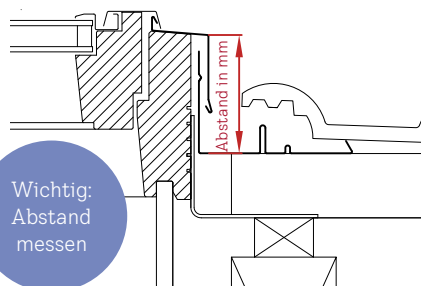

Wichtig:
Abstand messen

Abstand	Einzel-Eindeckrahmen	Kombi-Eindeckrahmen
72 – 94 mm	Verwendung des aktuellen Standard-sortiments EDW, EDT, EDS, EDL, EDB, EDE	Aktuelles Standardsortiment EKW, EKT, EKS, EKL, EKB, EKE
95 – 117 mm	Austauschsortiment EZ, EW, EL oder alternativ aktuelles Standardsortiment EDW, EDT, EDS, EDL, EDB, EDE + ELX Adapterrahmen ²	Aktuelles Standardsortiment EKW, EKT, EKS, EKL, EKB, EKE + ELX Adapterrahmen ²
118 – 148 mm	Verwendung des Eindeckrahmens EZ, EW, EL + ELX Adapterrahmen ^{1,2}	Kein passender Eindeckrahmen lieferbar ³

Bei anderen Abständen siehe Infodokument velux.de/info/7073

Alte Fenstergröße

Größenbezeichnung des benötigten Eindeckrahmens und Fensters

Blendrahmen-Außenmaße der Fenster in cm

Anzahl VELUX Eindeckrahmen je Palette

102 CK02 ⁴	104 CK04 ⁴	204 FK04 ⁴	206 FK06 ⁴	304 MK04	306 MK06	308 MK08	310 MK10
55x78	55x98	66x98	66x118	78x98	78x118	78x140	78x160
16	16	16	16	16	16	16	16

Eindeck-
rahmen
inkl. BFX

Eindeck- rahmen inkl. BFX									
EZ 6000F ¹	Ziegel, Alu, grau, inkl. Blendrahmen-Dämmung, inkl. Anschlusschürze BFX	223,-	233,-	241,-	253,-	251,-	260,-	268,-	297,-
EZ 1000	Ziegel, Alu, grau, inkl. Anschlusschürze BFX	127,-	133,-	137,-	144,-	142,-	148,-	152,-	169,-
EW 6000F ¹	Ziegel hoch/Welle, Alu, grau, inkl. Blendrahmen-Dämmung, inkl. Anschlusschürze BFX	223,-	233,-	241,-	253,-	251,-	260,-	268,-	297,-
EW 1000	Ziegel hoch/Welle, Alu, grau, inkl. Anschlusschürze BFX	127,-	133,-	137,-	144,-	142,-	148,-	152,-	169,-
EL 6000F ¹	Schiefer Schichtstück, Alu, grau, inkl. Blendrahmen-Dämmung, inkl. Anschlusschürze BFX	223,-	233,-	241,-	253,-	251,-	260,-	268,-	297,-
EL 1000	Schiefer Schichtstück, Alu, grau, inkl. Anschlusschürze BFX	127,-	133,-	137,-	144,-	142,-	148,-	152,-	169,-

Bei gemessenen Abständen ab 95 mm oder Fenstern in Kombination bestellen Sie zusätzlich einen Adapterrahmen ELX (siehe Punkt 2)

ELX 0000	Adapterrahmen ⁵ , Alu, grau	74,-	75,-	76,-	80,-	78,-	82,-	86,-	98,-
----------	--	------	------	------	------	------	------	------	------

3 Wählen Sie den richtigen Eindeckrahmentypen



EZ 6000F Ziegel wärmegeklämt, EZ 1000 Ziegel

- Für flache und profilierte Eindeckmaterialien von 1,5 bis 4,5 cm Höhe
- Inklusive Anschlusschürze BFX
- In der Ausführung „wärmegeklämt“ mit 4 Dämmteilen zur Montage am Fenster
- Zugelassene Dachneigung: 20° bis 85°



EL 6000F Schiefer Schichtstück, wärmegeklämt, EL 1000 Schiefer Schichtstück

- Eindeckrahmen für einzelne Dachfenster in flachen Eindeckmaterialien bis 1,6 cm Höhe (2x 0,8 cm)
- Inklusive Anschlusschürze BFX
- In der Ausführung „wärmegeklämt“ mit 4 Dämmteilen zur Montage am Fenster
- Zugelassene Dachneigung: 15° bis 90°

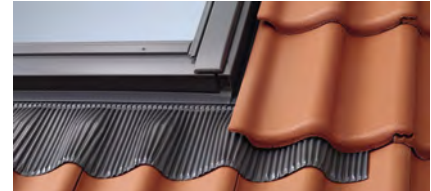

EW 6000F Ziegel hoch/Welle wärmegeklämt, EW 1000 Ziegel hoch/Welle

- Eindeckrahmen für einzelne Dachfenster in profilierten Eindeckmaterialien von 1,5 bis 12 cm Höhe
- Inklusive Anschlusschürze BFX
- In der Ausführung „wärmegeklämt“ mit 4 Dämmteilen zur Montage am Fenster
- Zugelassene Dachneigung: 15° bis 90°

Hinweis

- EL 6000, EW 6000 und EZ 6000 nicht kompatibel mit VELUX Elektrofenster GPU sowie GTU/GTL und ELX

Online-Konfigurator

QR-Code scannen und Austauschfenster einfach online konfigurieren
austauschkonfigurator.velux.de



Weitere Informationen unter velux.de/info/...

- 6039 ELX Adapterrahmen
- 7073 Wichtige Informationen zur Wahl des richtigen Eindeckrahmens
- 7099 Hinweise für den Austausch von VELUX Fenstern von 1991 – 2000

406 PK06	408 PK08	410 PK10	606 SK06	608 SK08	610 SK10	808 UK08	810 UK10	🕒 AT
94x118	94x140	94x160	114x118	114x140	114x160	134x140	134x160	
16	16	16	16	16	16	16	16	
288,-	297,-	312,-	297,-	302,-	327,-	317,-	346,-	5
163,-	169,-	177,-	169,-	172,-	186,-	180,-	197,-	5
288,-	297,-	312,-	297,-	302,-	327,-	317,-	346,-	5
163,-	169,-	177,-	169,-	172,-	186,-	180,-	197,-	5
288,-	297,-	312,-	297,-	302,-	327,-	317,-	346,-	5
163,-	169,-	177,-	169,-	172,-	186,-	180,-	197,-	5
94,-	98,-	104,-	98,-	101,-	112,-	107,-	119,-	5/15 ⁶

Alle Preise sind UVP in Euro ohne MwSt.

Austausch alter VELUX Fenster ab 2000



1:1 Fensteraustausch – alte Innenverkleidung bleibt erhalten

Zu bestellende Produkte



1 Vorhandene Einbausituation

Das vorhandene Fenster ist einzeln verbaut

- Wählen Sie unten das gewünschte Dachfenster aus dem Standardsortiment (weitere Fenstertypen und -ausführungen finden Sie ab Seite 82)
- Für die Wahl des benötigten Eindeckrahmens messen Sie den Abstand zwischen Blendrahmen-Verblechung wie unter Punkt 2 angegeben. Wählen Sie unten den gewünschten Einzel-Eindeckrahmen aus und bestellen Sie ggf. den passenden Adapterrahmen ELX (Preise siehe unten) dazu (weitere Eindeckrahmentypen des Standardsortiments finden Sie ab 150)

Es handelt sich um Fenster, die in Kombination eingebaut wurden

- Wählen Sie die gewünschten Dachfenster aus dem Standardsortiment (ab Seite 82)
- Für die Wahl des benötigten Eindeckrahmens messen Sie den Abstand zwischen Blendrahmen-Verblechung wie unter Punkt 2 angegeben. Wählen Sie den passenden Kombi-Eindeckrahmen aus dem Kapitel Anschlussprodukte, Eindeckrahmen (ab Seite 150) und bestellen Sie ggf. zusätzlich für jedes Fenster einen passenden Adapterrahmen ELX (Preise siehe unten)

• **Hinweis:** Bei Verwendung des Austausch-Eindeckrahmens EW/EL bzw. des Adapterrahmens ELX kann der Dämmrahmen BDx nicht verwendet werden



Online-Konfigurator

QR-Code scannen und Austauschfenster einfach online konfigurieren

austauschkonfiguratorvelux.de

Alte Fenstergröße Größenbezeichnung der Fenster	C02 CK02 ¹	C04 CK04 ¹	C06 CK06 ¹	F04 FK04 ¹	F06 FK06 ¹	F08 FK08 ¹	M04 MK04
Blendrahmen-Außenmaße der Fenster in cm	55x78	55x98	55x118	66x98	66x118	66x140	78x98
Innenfutter-Nutzmaße in cm	49,5x71,9	49,5x91,9	49,5x111,9	60,5x91,9	60,5x111,9	60,5x133,9	72,5x91,9

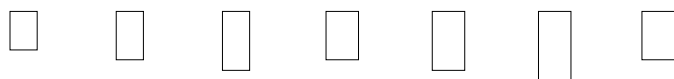

Fenster Standardsortiment. Weitere Fenstertypen und -Ausführungen finden Sie ab Seite 82

GGU 0070	THERMO, Kunststoff, Alu, grau	521,-	563,-	584,-	584,-	660,-	695,-	632,-
GPU 0070	THERMO, Kunststoff, Alu, grau		832,-	853,-		929,-	964,-	901,-

Eindeckrahmen Standardsortiment. Weitere Eindeckrahmentypen finden Sie ab Seite 150

EDW 1000	Ziegel hoch/Welle, Alu, grau, inkl. Anschlusschürze BFX	98,-	104,-	108,-	108,-	117,-	121,-	115,-
EDW 2000	Ziegel hoch/Welle, Alu, grau, inkl. Dämm- und Anschluss-Set	134,-	142,-	147,-	147,-	160,-	165,-	157,-

Eindeckrahmen Austauschsortiment

EZ 6000F ¹	Ziegel, Alu, grau, inkl. Blendrahmen-Dämmung, inkl. Anschlusschürze BFX	223,-	233,-		241,-	253,-		251,-
EZ 1000	Ziegel, Alu, grau, inkl. Anschlusschürze BFX	127,-	133,-		137,-	144,-		142,-
EW 6000F ¹	Ziegel hoch/Welle, Alu, grau, inkl. Blendrahmen-Dämmung, inkl. Anschlusschürze BFX	223,-	233,-		241,-	253,-		251,-
EW 1000	Ziegel hoch/Welle, Alu, grau, inkl. Anschlusschürze BFX	127,-	133,-		137,-	144,-		142,-
EL 6000F ¹	Schiefer Schichtstück, Alu, grau, inkl. Blendrahmen-Dämmung, inkl. Anschlusschürze BFX	223,-	233,-		241,-	253,-		251,-
EL 1000	Schiefer Schichtstück, Alu, grau, inkl. Anschlusschürze BFX	127,-	133,-		137,-	144,-		142,-

Bei gemessenen Abständen ab 95 mm bestellen Sie je nach Wahl der Eindeckrahmen zusätzlich einen Adapterrahmen ELX (siehe Punkt 2)

ELX 0000	Adapterrahmen ² , Alu, grau	74,-	75,-		76,-	80,-		78,-
----------	--	------	------	--	------	------	--	------

2 Messen Sie den Abstand zwischen Oberkante Blendrahmen-Verblechung bis zum Eindeckrahmengrund

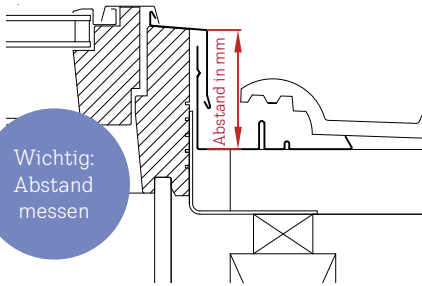

Wichtig: Abstand messen

Für die Ermittlung des passenden Austausch-Eindeckrahmens messen Sie den Abstand zwischen Oberkante Blendrahmen-Verblechung bis zum Eindeckrahmengrund der eingebauten Produkte (Messpunkte siehe Grafik).

Anhand des ermittelten Abstandes ergibt sich der benötigte Austausch-Eindeckrahmen

Abstand	Einzel-Eindeckrahmen	Kombi-Eindeckrahmen
36 – 44 mm	EDJ (1:1 Austausch nur bei vorhandenem EDJ möglich)	Kein passender Eindeckrahmen lieferbar ¹
45 – 71 mm	Kein passender Eindeckrahmen lieferbar ¹	
72 – 94 mm	Aktuelles Standardsortiment EDW, EDT, EDS, EDL, EDB, EDE	Aktuelles Standardsortiment EKW, EKT, EKS, EKL, EKB, EKE
95 – 117 mm	Austauschsoriment EZ, EW, EL oder alternativ aktuelles Standardsortiment EDW, EDT, EDS, EDL, EDB, EDE + ELX Adapterrahmen ²	Aktuelles Standardsortiment EKW, EKT, EKS, EKL, EKB, EKE + ELX Adapterrahmen ²
118 – 148 mm	Austauschsoriment EZ, EW, EL + ELX Adapterrahmen ^{2,3}	Kein passender Eindeckrahmen lieferbar ¹

Weitere Informationen unter velux.de/info/...

7073 Wichtige Informationen zur Wahl des richtigen Eindeckrahmens

Bei anderen Abständen siehe Infodokument velux.de/info/7073

¹ Wir empfehlen den Einbau von VELUX Dachfenstern auf der Standard-Einbautiefe inkl. Erneuerung der vorhandenen Innenverkleidung

² Der Adapterrahmen ELX ist als Standardzubehör erhältlich

³ Der Adapterrahmen ELX ist nicht kombinierbar mit den Eindeckrahmen EZ/EL in der Ausführung „wärmegeämmt“

M06	M08	M10	P06	P08	P10	S06	S08	S10	U04	U08	U10	⌚
MK06	MK08	MK10	PK06	PK08	PK10	SK06	SK08	SK10	UK04	UK08	UK10	AT
78x118	78x140	78x160	94x118	94x140	94x160	114x118	114x140	114x160	134x98	134x140	134x160	
72,5x111,9	72,5x133,9	72,5x154,1	88,7x111,9	88,7x133,9	88,7x154,1	108,5x111,9	108,5x133,9	108,5x154,1	128,5x91,9	128,5x133,9	128,5x154,1	

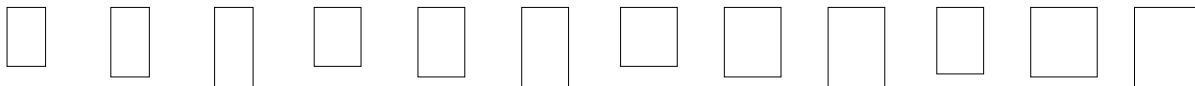

695,-	751,-	841,-	778,-	848,-	924,-	869,-	938,-	1.022,-	869,-	1.029,-	1.195,-	5
964,-	1.020,-	1.110,-	1.047,-	1.117,-	1.193,-	1.138,-	1.207,-	1.291,-		1.298,-		5
121,-	127,-	145,-	138,-	145,-	154,-	145,-	149,-	165,-	145,-	157,-	175,-	5
165,-	173,-	198,-	188,-	198,-	210,-	198,-	203,-	224,-	198,-	215,-	239,-	5
260,-	268,-	297,-	288,-	297,-	312,-	297,-	302,-	327,-		317,-		5
148,-	152,-	169,-	163,-	169,-	177,-	169,-	172,-	186,-		180,-	197,-	5
260,-	268,-	297,-	288,-	297,-	312,-	297,-	302,-	327,-		317,-		5
148,-	152,-	169,-	163,-	169,-	177,-	169,-	172,-	186,-		180,-	197,-	5
260,-	268,-	297,-	288,-	297,-	312,-	297,-	302,-	327,-		317,-		5
148,-	152,-	169,-	163,-	169,-	177,-	169,-	172,-	186,-		180,-	197,-	5
82,-	86,-	98,-	94,-	98,-	104,-	98,-	101,-	112,-		107,-	119,-	5

Alle Preise sind UVP in Euro ohne MwSt.

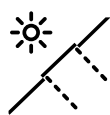

Austausch alter Fenster anderer Hersteller mit Sondermaß-Fenster GPU X99/VKU

1:1 Fensteraustausch – alte Innenverkleidung bleibt erhalten

Bestellformular unter velux.de/info/7029



GPU X99
0065G
förderfähig¹

Produktvorteile

- Für den Austausch nahezu aller alten Dachfenster anderer Hersteller
- Klapp-Schwingfenster aus Kunststoff (Polyurethan) mit Holzkern
- Ausführungen: ENERGIE AUSTAUSCH, 3-fach-Verglasung, Alu, ENERGIE PLUS AUSTAUSCH, 3-fach-Verglasung, Alu
- Keine äußere Nutkante
- Lieferzeit: 10 Arbeitstage

Kombinierbar mit

	Seite
Rollläden und Hitzeschutz im Sondermaß	148
Sonnenschutz im Sondermaß	149
Insektenschutz-Rollos im Sondermaß	149

Zugelassener Dachneigungsbereich

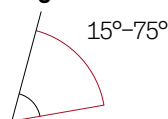

Online-Konfigurator

QR-Code scannen und Austauschfenster einfach online konfigurieren
austauschkonfigurator.velux.de

Verglasungen (3-fach)

	ENERGIE AUSTAUSCH	ENERGIE PLUS AUSTAUSCH
U_w W/(m ² K)	1,3	1,0
g	0,46	0,44
R_w (C;C _{tr}) dB/Klasse	35 (-1;-3)/3	35 (-1;-4)/3
τ_v/τ_{uv}	0,63/ 0,05	0,62/ 0,05
Luftdurchlässigkeit Klasse	3	3

fett = Fenster als Ganzes, mager = Scheibe allein

Sondermaß-Eindeckrahmentypen



EDW X99 Ziegel hoch/Welle

- Für flache und profilierte Eindeckmaterialien von 1,5 bis 12 cm Höhe
- Zugelassene Dachneigung: 15° bis 90°



EDS X99 Schiefer Stehfalz

- Für flache Eindeckmaterialien bis 1,6 cm Höhe (2x 0,8 cm)
- Zugelassene Dachneigung: 15° bis 90°

Hinweise

- Das Sondermaß-Fenster GPU X99 entspricht technisch und optisch der Fenster-Generation, gefertigt bis Mai 2013
- Im Lieferumfang der Eindeckrahmen sind alle nötigen Eindeckrahmenbleche vorhanden, um die unterschiedlichen Einbauhöhen des alten und neuen Fensters auszugleichen, wobei der Anschluss innen ohne Verleistungsprofile und aufwändige Anpassarbeiten hergestellt werden kann
- Beachten Sie bitte, dass Sonnenschutz und Rollläden ebenfalls im Sondermaß zu bestellen sind und zum Teil höhere Preise haben als Standard-Zubehörartikel, ab Seite 148
- Sondermaß-Fenster in Holz (GGL XK99) finden Sie auf Seite 364

Weitere Informationen unter velux.de/info/...

7029 Bestellformular VELUX Sondermaß GPU X99

¹ Ausführung ENERGIE PLUS AUSTAUSCH bei Sanierung steuerlich oder im Rahmen der BEG (Bundesförderung für effiziente Gebäude) förderfähig. Fördermöglichkeiten sind abhängig vom Bauvorhaben. Weitere Informationen unter velux.de/foerderung bzw. bmwk.de

Innenfutter-Nutmaße und Preise: Sondermaß-Fenster GPU X99 und Eindeckrahmen EDW X99/EDS X99

	Innenfutter-Nutmaß		Breite in mm				⌚ AT	
	Höhe in mm		457-606	607-726	727-886	887-1086		1087-1287
GPU X99 0081 Sondermaß-Fenster ENERGIE AUSTAUSCH, Kunststoff, weiß	921-1122		1.192,-	1.234,-	1.269,-	1.321,-	Auf Anfrage	10
	1123-1341		1.251,-	1.319,-	1.358,-	1.406,-	1.498,-	10
	1342-1543		1.306,-	1.401,-	1.440,-	1.509,-	1.555,-	10
GPU X99 0065G Sondermaß-Fenster ENERGIE PLUS AUSTAUSCH Kunststoff, weiß	921-1122		1.348,-	1.387,-	1.586,-	1.652,-	Auf Anfrage	10
	1123-1341		1.404,-	1.647,-	1.700,-	1.759,-	2.017,-	10
	1342-1543		1.456,-	1.751,-	1.940,-	2.030,-	2.093,-	10
EDW X99 0000 (inkl. ELX) Eindeckrahmen Ziegel hoch/Welle, Alu, grau	921-1122		120,-	129,-	136,-	149,-	165,-	10
	1123-1341		132,-	139,-	149,-	162,-	177,-	10
	1342-1543		145,-	150,-	162,-	175,-	187,-	10
EDS X99 0000 (inkl. ELX) Eindeckrahmen Schiefer Stehfalz, Alu, grau	921-1122		96,-	104,-	113,-	123,-	135,-	10
	1123-1341		105,-	116,-	126,-	135,-	146,-	10
	1342-1543		120,-	126,-	136,-	144,-	149,-	10

Hinweis: Austausch alter VELUX Fenster bis 1991 Typ VL und VK der Größe 023

Auch für den Fall, dass ein altes VELUX Fenster bis 1991 vom Typ VL/VK mit der Größenbezeichnung 023 gegen ein VELUX Klapp-Schwingfenster aus Kunststoff passgenau ausgetauscht werden soll, ist das Sondermaß-Fenster GPU X99 die richtige Lösung. Hierfür bestellen Sie das GPU X99 und die Eindeckrahmen mit dem Innenfutter-Nutmaß Breite 495 mm und Höhe 979 mm. Preise und Lieferzeiten siehe Tabelle oben.

Austausch alter Fenster eines anderen Herstellers

- **Baureihe 4** – Größen 0811, 1011, 1014. Für den Fall, dass ein altes Fenster eines anderen Herstellers mit der Typenbezeichnung 4 und der Größenbezeichnung 0811, 1011 oder 1014 gegen ein VELUX Klapp-Schwingfenster aus Kunststoff passgenau ausgetauscht werden soll, ist das VKU 0811, VKU 1011, bzw. VKU 1014 die richtige Lösung
- **Baureihe H** – die Dachfenster der Baureihe „H“ besitzen einen höheren Aufbau der Fensterrahmen. Daher ist eine Erneuerung der Innenverkleidung notwendig

Größenbezeichnung des alten Fensters (anderer Hersteller)	0811	1011	1014	⌚ AT
Größenbezeichnung des VELUX Austauschfensters	0811	1011	1014	
Blendrahmen-Außenmaße der Fenster in mm	850x1120	1050x1120	1050x1450	
Innenfutter-Nutmaße in mm	795x1061	995x1061	995x1391	

Austauschfenster

 VKU 0081 ENERGIE AUSTAUSCH, Kunststoff, Alu, grau	1.286,-	1.342,-	1.530,-	5
--	---------	---------	---------	---

Eindeckrahmen

EZ 1000 Ziegel, Alu, grau, inkl. Anschlusschürze BFX	119,-	129,-	133,-	5
ES 1000 Schiefer Stehfalz, Alu, grau, inkl. Anschlusschürze BFX	92,-	99,-	98,-	5

Adapterrahmen

ELX 0000 Adapterrahmen, Alu, grau,	73,-	80,-	93,-	15
---	------	------	------	----

Sonnenschutz

 DKL ...S* Verdunkelungs-Rollo, manuell mit Führungsschienen	247,-	269,-	269,-	8
 RFL ...S* Sichtschutz-Rollo, manuell mit Führungsschienen	247,-	269,-	269,-	8

Rollläden

 SSL 0000S* Solar-Rollläden, Alu, dunkelgrau, inkl. Funk-Wandschalter	727,-	783,-	906,-	10
---	-------	-------	-------	----

* DKL/RFL: Sortiment B; SSL: Sortiment C

Alle Preise sind UVP in Euro ohne MwSt.

Automatische Produkte	1
Lichtlösungen	2
Dachfenster, Zubehör	3
Modernisierung, Austausch	4
Einbauprodukte	5
Innenfutter	6
Rollläden, Hitzeschutz-Markisen	7
Sonnen- und Insekten-schutz	8
Flachdach-Lösungen	9
Tageslicht-Spot	10
RWA	11
Services	12
Weitere Infos, Sonderanfertigungen	13

Richtig messen und bestellen

Damit ein passendes VELUX Sondermaß-Fenster GPU X99 hergestellt werden kann, sind folgende Punkte zu beachten

- 1 Maßgeblich ist das **Innenfutter-Nutmaß**, das an der engsten Stelle der Innenverkleidung gemessen wird
- 2 **Bitte messen Sie an verschiedenen Stellen** der Innenverkleidung nahe am Fenster und tragen Sie den jeweils kleinsten gemessenen Wert auf dem Bestellformular ein, das Sie über die VELUX Internet-Seite unter velux.de/info/7029 herunterladen können. Die Konstruktionszeichnungen unten helfen Ihnen beim Bestimmen der Messpunkte oder schauen Sie sich das Video an: velux.de/fenster-austausch
- 3 Ermitteln Sie die **Dachneigung** und tragen Sie diese in das Bestellformular ein
- 4 Die **Bestellung erfolgt durch den Fachhandel** mit dem vollständig ausgefüllten Bestellformular
- 5 Falls Sie **Rollläden und Sonnenschutzprodukte** im Sondermaß gleich mitbestellen wollen (s. Seite 148/149), schreiben Sie bitte den gewünschten Produkttyp und Ausführung/Dekor (z. B. Verdunkelungs-Rollo, Blau, DKL X99 1100S) dazu. VELUX ermittelt anhand Ihrer gemessenen Fensterdaten die passende Größe

Video ansehen auf velux.de/fenster-austausch

Breite

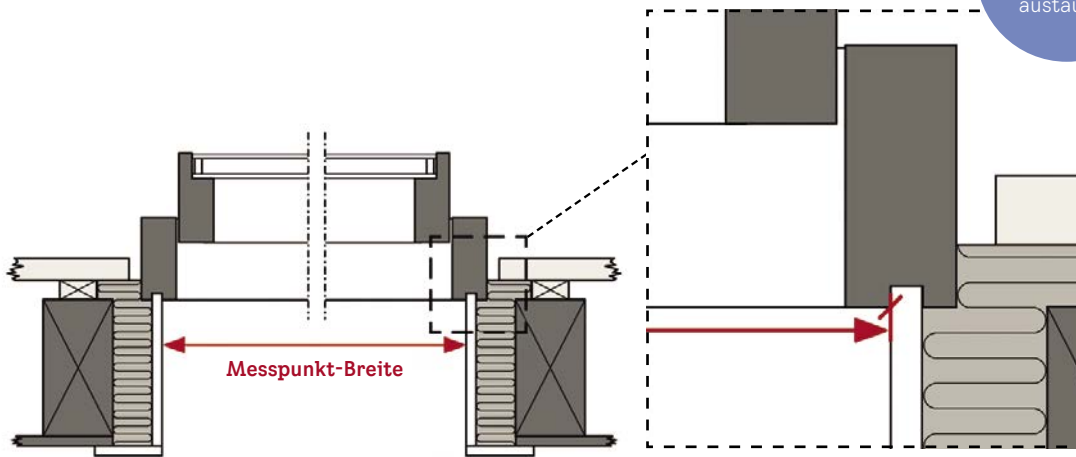

Höhe

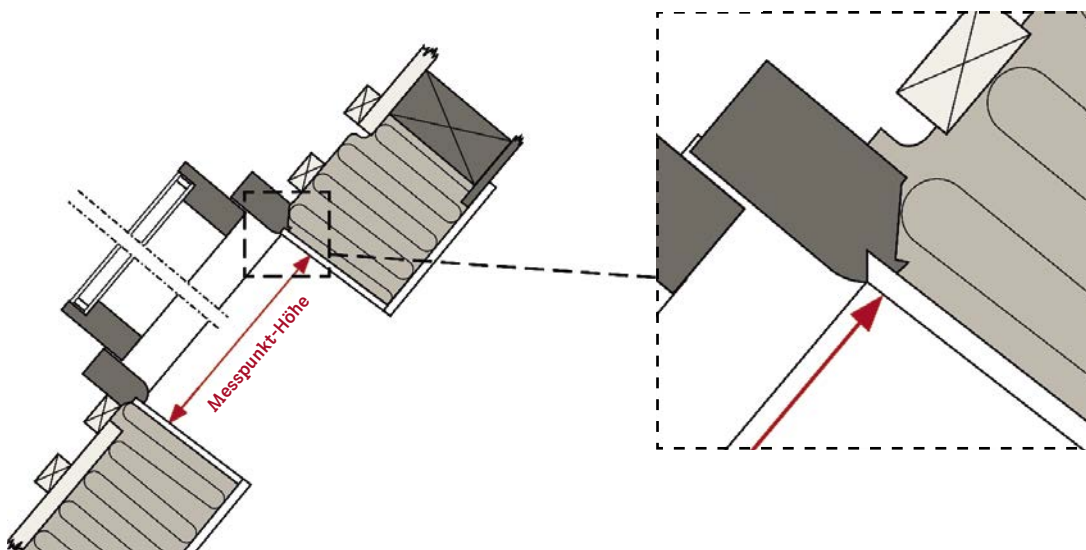

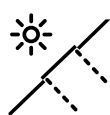





Rollläden, Sonnenschutz und Insektenschutz-Rollos für Sondermaß-Fenster GPU X99

Auch als Elektro-Rollläden erhältlich¹

	Innenfutter-Nutmaß Höhe in mm	Breite in mm								
		417-495	496-605	606-648	649-725	726-885	886-1085	1086-1284	1287-1693	
Rollläden										⌚ AT 15
 SSL X99 0000 Solar-Rollläden Ausführung Dunkelgrau ^{1,2}	724-921	571,-	599,-	621,-	642,-	678,-	730,-	793,-		
	922-1123	636,-	660,-	684,-	701,-	736,-	793,-	851,-		
	1124-1341	700,-	725,-	749,-	763,-	801,-	856,-	915,-		
	1342-1543	763,-	783,-	801,-	829,-	863,-	917,-	980,-		

Hitzeschutz-Markisen Verdunkelung										⌚ AT 15
	Höhe in mm	Breite in mm								
		417-495	496-605	606-648	649-725	726-885	886-1085	1086-1284	1287-1693	
 SSS X99... Hitzeschutz-Markisen Solar	724-921		393,-	431,-	445,-	468,-	509,-	553,-		
	922-1123		431,-	475,-	488,-	510,-	552,-	595,-		
	1124-1341		473,-	517,-	531,-	555,-	595,-	640,-		
	1342-1543		508,-	556,-	575,-	599,-	641,-	683,-		

Hitzeschutz-Markisen Tageslicht										⌚ MHL AT 8 / MSL, MML AT 15
	Höhe in mm	Breite in mm								
		417-495	496-605	606-648	649-725	726-885	886-1085	1086-1284	1287-1693	
 MHL X99... Hitzeschutz-Markisen Manuell mit Haltekrallen	724-921	135,-	170,-	183,-	200,-	227,-	263,-	316,-	368,-	
	922-1123	195,-	239,-	256,-	272,-	295,-	334,-	386,-	439,-	
	1124-1341		278,-	293,-	309,-	334,-	370,-	439,-	491,-	
	1342-1543		303,-	322,-	338,-	371,-	406,-	473,-		
 MSL X99... Hitzeschutz-Markisen Solar ³	724-921		331,-	364,-	375,-	396,-	432,-	467,-		
	922-1123		364,-	401,-	413,-	432,-	466,-	502,-		
	1124-1341		399,-	437,-	449,-	469,-	503,-	540,-		
	1342-1543		431,-	470,-	486,-	506,-	541,-	576,-		

		Dachausschnitt	Breite in mm							
		Höhe in mm	304-399	400-492	493-599	600-699	700-899	900-1172	1173-1285	
Insektenschutz-Rollo										⌚ AT 20
 ZIL X99... Insektenschutz Hinweis: Vergleiche Standardmaße Dachausschnitt für ZIL, siehe Seite 297	Achtung Für die Bestellung ist das Dach-ausschnitt-Maß erforderlich.	313-940		181,-	196,-	214,-	239,-	279,-	311,-	
		941-1220		256,-	272,-	291,-	314,-	356,-	387,-	
	1221-1420		296,-	313,-	330,-	357,-	396,-	427,-		
	1421-1562		323,-	342,-	359,-	384,-	424,-	455,-		
	1563-1620		342,-	359,-	375,-	401,-	440,-	473,-		
1621-2400		411,-	428,-	445,-	472,-	510,-	543,-			

Bestellhinweise

- Für „...“ die gewünschte vierstellige Farbnummer einfügen. Farboptionen für alle Sonnenschutzprodukte auf den Seiten 379 – 381. Für innen liegende Sonnenschutzprodukte mit weißen Schienen die Artikelnummer um den Zusatz „WL“ ergänzen. Preise und Lieferzeiten sind identisch der alufarbenen Variante. Nicht verfügbar für RHL Sichtschutz-Rollo mit Haltekrallen
- Bitte beachten Sie, dass für die Sonderanfertigung von Sonnenschutz/Rollläden ein geringfügig anderes Größenraster zugrunde liegt als für das Fenster GPU X99

Sonnenschutz optional verfügbar mit weißen Schienen

	Innenfutter-Nutmaß	Breite in mm						
	Höhe in mm	417-494	495-603	604-711	712-811	812-1012	1013-1284	1285-1691
Verdunkelungs-Rollos ⌚ AT 8								
	495-973	138,-	152,-	167,-	183,-	205,-	238,-	
DKL X99...S Verdunkelungs-Rollos Manuell ^{4, 5, 6, 7, 8}	974-1398		216,-	234,-	248,-	270,-	302,-	
	1399-1599			268,-	283,-	302,-	337,-	
Sichtschutz-Rollos ⌚ AT 8								
	495-973	138,-	152,-	167,-	183,-	205,-	238,-	
RFL X99...S Sichtschutz-Rollos Manuell mit Führungsschienen ^{4, 5, 6, 7, 8}	974-1398		216,-	234,-	248,-	270,-	302,-	
	1399-1599			268,-	283,-	302,-	337,-	
	495-973	61,-	67,-	73,-	81,-	90,-	105,-	128,-
RHL X99... Nur in Standardfarben erhältlich Sichtschutz-Rollos Manuell mit Haltekralen	974-1398		95,-	104,-	109,-	119,-	134,-	140,-
	1399-1599		109,-	118,-	125,-	134,-	148,-	
Wabenplissees ⌚ AT 8								
	495-973	181,-	199,-	219,-	238,-	269,-	312,-	
FHC X99...S Wabenplissees Manuell ^{4, 5, 9, 10}	974-1398	261,-	284,-	306,-	324,-	353,-	398,-	
	1399-1599	302,-	327,-	351,-	370,-	398,-	441,-	
Plissees ⌚ AT 8								
	495-973	167,-	184,-	203,-	221,-	248,-	288,-	
FHL X99...S Plissees Manuell ^{4, 5, 9, 10}	974-1398	240,-	262,-	283,-	301,-	328,-	366,-	
	1399-1599	279,-	302,-	325,-	342,-	366,-	408,-	
Jalousien ⌚ AT 20								
	495-973	178,-	195,-	215,-	233,-	264,-	306,-	
PAL X99...S Jalousien Manuell	974-1398		279,-	300,-	318,-	346,-	390,-	
	1399-1599			344,-	363,-	390,-	432,-	

Alle Preise sind UVP in Euro ohne MwSt.

Zu beachten

Wenn das Feld für die jeweilige Größe nicht gefüllt ist, ist dieses Produkt nicht in der gewünschten Größe verfügbar

- ¹ Auch als VELUX Elektro-Rollläden abzüglich 120,- € erhältlich. Die Steuereinheit KUX 110 muss außerdem gesondert bestellt werden
- ² Farboptionen Hellgrau oder Kupfer auf Anfrage
- ³ Ebenfalls als VELUX Elektro-Hitzeschutz-Markise MML X99... erhältlich. Die VELUX Elektro-Hitzeschutz-Markise ist auch in der Breite 417 - 495 mm erhältlich. Die Steuereinheit KUX 110 muss gesondert bestellt werden
- ⁴ Ebenfalls als elektrische Variante verfügbar zzgl. 108,- €: Verdunkelungs-Rollos DML X99...K, Sichtschutz-Rollos RML X99...K, Plissees FML X99...K und Wabenplissees FMC X99...K. Die Steuereinheit KUX 110 muss gesondert bestellt werden. Die Lieferzeit beträgt dann 10 AT. Bei Montage auf ein manuelles Fenster muss zusätzlich ein Kabelset ZOZ 243 bestellt werden
- ⁵ Ebenfalls als solarbetriebene Variante verfügbar zzgl. 108,- €: Verdunkelungs-Rollos DSL X99...K, Sichtschutz-Rollos RSL X99...K, Plissees FSL X99...K und Wabenplissees FSC X99...K. Die Lieferzeit beträgt dann 10 AT
- ⁶ Für VELUX Elektro-Verdunkelungs- und Sichtschutz-Rollos bestehen folgende Größeneinschränkungen im Vergleich zu den manuellen Produkten: Nicht verfügbar in der Breite 417 - 495 mm, im Breitenraster 496 - 605 mm nur verfügbar bis max. 1382 mm Höhe
- ⁷ Für VELUX Solar-Verdunkelungs- und Sichtschutz-Rollos bestehen folgende Größeneinschränkungen im Vergleich zu den manuellen Produkten: Verfügbar erst ab der Breite 419,4 mm, im Breitenraster 496 - 605 mm nur verfügbar bis max. 1382 mm Höhe
- ⁸ Im Breitenraster 417 - 494 mm ist eine maximale Höhe von 919 mm möglich
- ⁹ Für VELUX Elektro-Plissees und -Wabenplissees bestehen folgende Größeneinschränkungen im Vergleich zu den manuellen Produkten: Nicht verfügbar in der Breite 417 - 495 mm
- ¹⁰ Für VELUX Solar-Plissees und -Wabenplissees bestehen folgende Größeneinschränkungen im Vergleich zu den manuellen Produkten: Verfügbar erst ab der Breite 419,4 mm

Automatische Produkte	1
Lichtlösungen	2
Dachfenster, Zubehör	3
Modernisierung, Austausch	4
Einbauprodukte	5
Innenfutter	6
Rollläden, Hitzeschutz-Markisen	7
Sonnen- und Insekten-schutz	8
Flachdach-Lösungen	9
Tageslicht-Spot	10
RWA	11
Services	12
Weitere Infos, Sonderanfertigungen	13

10
Jahre
Garantie



Anschlussprodukte, Eindeckrahmen

Einzeleindeckrahmen

Eindeckrahmen – Standard- und vertiefter Einbau	152
Set Fensterabdeckbleche ZWC	152
Eindeckrahmenpakete	155
Eindeckrahmen für profilierte Eindeckmaterialien EDW, EDT, EDJ	156
Eindeckrahmen für flache Eindeckmaterialien EDS, EDL, EDN, EDB	158
Eindeckrahmen für Metaldächer EDE, EDQ	160

Kombi-Eindeckrahmen/Aufkeilrahmen

Kombi-Eindeckrahmen für Lichtlösung DUO	162
Kombi-Eindeckrahmen für Lichtlösung TRIO	164
Kombi-Eindeckrahmen mit flexibler Rinne inkl. BDx	166
Bestellbeispiele Kombi-Eindeckrahmen	168
Kombi-Eindeckrahmen EDW, EKT, EKJ, EKS, EKL, EKN, EKB, EKE, EKQ	170
Firstlösung EKX	192
Wärme gedämmter Aufkeilrahmen – die ideale Lösung für flach geneigte Dächer	194
Wärme gedämmter Aufkeilrahmen/Kombi-Aufkeilrahmen für 1–3 Fenster nebeneinander	196
Wärme gedämmter Kombi-Aufkeilrahmen für gaubenähnliche Lösungen (PANORAMA)	198
Aufkeilrahmen für LICHTBAND/DACHBALKON	199
Einbaubehälter für LICHTBAND und DACHBALKON	200
Komplett-Eindeckrahmen zum Einbau von bis zu 3 Fenstern mit VIU/VFE	202

Integration von VELUX Dachfenstern in Photovoltaik-Systeme

Dämm- und Anschlussprodukte	208
-----------------------------	-----

Automatische Produkte	1
Lichtlösungen	2
Dachfenster, Zubehör	3
Modernisierung, Austausch	4
Einbauprodukte	5
Innenfutter	6
Rollläden, Hitzeschutz- Markisen	7
Sonnen- und Insekten- schutz	8
Flachdach- Lösungen	9
Tageslicht- Spot	10
RWA	11
Services	12
Weitere Infos, Sonderan- fertigungen	13



Produktvorteile

- Einfache Montage von Fenstern
- Perfekter Anschluss zur Abdichtung des Übergangs zwischen Fenster und Dach
- Wettersicherer Einbau
- Harmonische Integration in die Dachebene
- Eindeckrahmen für verschiedene Dacheindeckungen und Einbautiefen erhältlich
- In Aluminium, Kupfer, Titanzink und Alu Color erhältlich
- Flexibles Schaumstoffprofil bei Eindeckrahmen für welliges Dachmaterial

Garantie auf Dichtigkeit

- Bei Einbau von VELUX Fenstern mit original VELUX Eindeckrahmen, Dämm- und Anschlussprodukten und original VELUX Innenfutter gemäß Einbauanleitung erstreckt sich die Garantie auch auf die Dichtigkeit der Anschlüsse ringsum das Fenster herum

Weitere Informationen unter velux.de/info/...

7040 Hinweise zum Einbau von VELUX Dachfenstern mit Eindeckrahmen EDJ 2000 Ziegel für vertieften Einbau



Set Fensterabdeckbleche ZWC

Die seitlichen und unteren Fensterabdeckbleche sind im Lieferumfang des Eindeckrahmens enthalten.

Beim Fenstereinbau ohne VELUX Eindeckrahmen muss das Set ZWC separat bestellt werden. ZWC nicht kombinierbar mit GTU/GTL, VIU und VFE.

Größenbezeichnung der Fenster	CK02	CK04	CK06	FK04	FK06	FK08	MK04	MK06	MK08	MK10
Blendrahmen-Außenmaße der Fenster in cm	55x78	55x98	55x118	66x98	66x118	66x140	78x98	78x118	78x140	78x160
ZWC 0000 Set Fensterabdeckbleche (seitlich, unten und Kragenblech), Alu ¹	27,-	30,-	30,-	30,-	34,-	36,-	32,-	36,-	39,-	44,-

Typ und Größe für Zusatzelemente GIU/GIL

ZWC 0000 Set Fensterabdeckbleche (seitlich), Alu ¹										
--	--	--	--	--	--	--	--	--	--	--

VELUX Eindeckrahmen

Die VELUX Eindeckrahmen gewährleisten einen regensicheren Anschluss zwischen den VELUX Dachfenstern und der Dachdeckung und sorgen für eine harmonische Integration in die Dachebene.

Verschiedene Einbauniveaus – für mehr Flexibilität

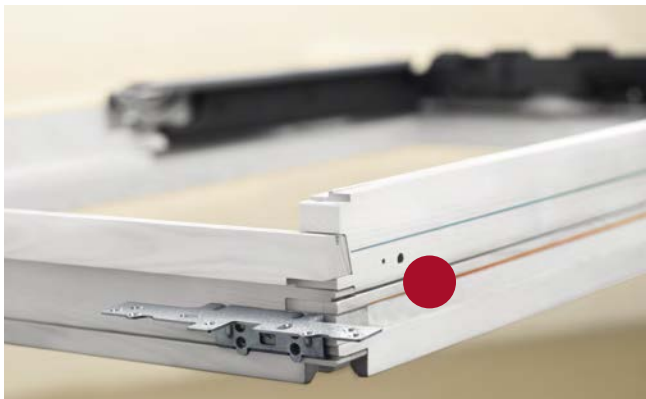

Standard-Einbau (rote Markierung)

- Sehr gute Wärmedämmwerte
- Standard-Einbauhöhe
- Dachneigungsbereich 15°–90°
- Überzeugende Optik im Dach
- Winkelmontage oben und unten am Blendrahmen (rote Linie)

Vertiefter Einbau (blaue Markierung)

- Spitzenwerte bei der Wärmedämmung
- Einbauhöhe 4 cm vertieft
- Dachneigungsbereich 20°–90°
- Noch harmonischere Integration in die Dachebene
- Winkelmontage seitlich am Blendrahmen (blaue Linie)

MK12	PK06	PK08	PK10	SK06	SK08	SK10	UK04	UK08	UK10	GIU/GIL	⌚
78x180	94x118	94x140	94x160	114x118	114x140	114x160	134x98	134x140	134x160	alle Größen	AT

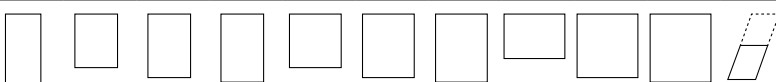

50,-	40,-	44,-	48,-	45,-	49,-	53,-	45,-	53,-	62,-		5
WK34											
										33,-	5

Alle Preise sind UVP in Euro ohne MwSt.

Weitere Materialien

Typen	Ausführungs-Kennziffer	Lieferzeit in AT	Preise
ZWC			
Kupfer	0100	5	Aufpreis 30,- €
Titanzink	0300	5	
Alu Color	0800	Auf Anfrage	

¹ Nur passend bei Standard-Einbauhöhe (rote Linie)

- 1 Automatische Produkte
- 2 Lichtlösungen
- 3 Dachfenster, Zubehör
- 4 Modernisierung, Austausch
- 5 Einbauprodukte
- 6 Innenfutter
- 7 Rollläden, Hitzeschutz-Markisen
- 8 Sonnen- und Insektenschutz
- 9 Flachdach-Lösungen
- 10 Tageslicht-Spot
- 11 RWA
- 12 Services
- 13 Weitere Infos, Sonderanfertigungen

Qualitätsprodukte für den fachgerechten Einbau in einem Paket



Eindeckrahmenpakete

Unsere beiden Eindeckrahmen-Sets enthalten alles, was Sie für ein optimales Einbausergebnis benötigen

Beide Eindeckrahmenpakete wurden sorgfältig entwickelt, um jeden Schritt des Einbauprozesses so einfach wie möglich zu gestalten.

So erleichtern beispielsweise die Magnetschrauben die Montage und die Anschlusschürze BFX lässt sich einfach ausrollen.

Auch die Entsorgung ist einfach, denn die Verpackung enthält kein Plastik mehr. Sie können sie einfach als Kartonabfall entsorgen.

Eindeckrahmenpaket 2000

Das optimale Eindeckrahmenset, um auch die fachgerechte Wärmedämmung zwischen Fenster und Dach einfach herstellen zu können.

- Inklusive Dämm- und Anschluss-Set BDx
- Inklusive Anschlusschürze BFX und Wasserableitrinne

Eindeckrahmenpaket 1000

Ein einfach zu installierendes Eindeckrahmenset für den regensicheren Dachanschluss.

- Inklusive Anschlusschürze BFX und Wasserableitrinne

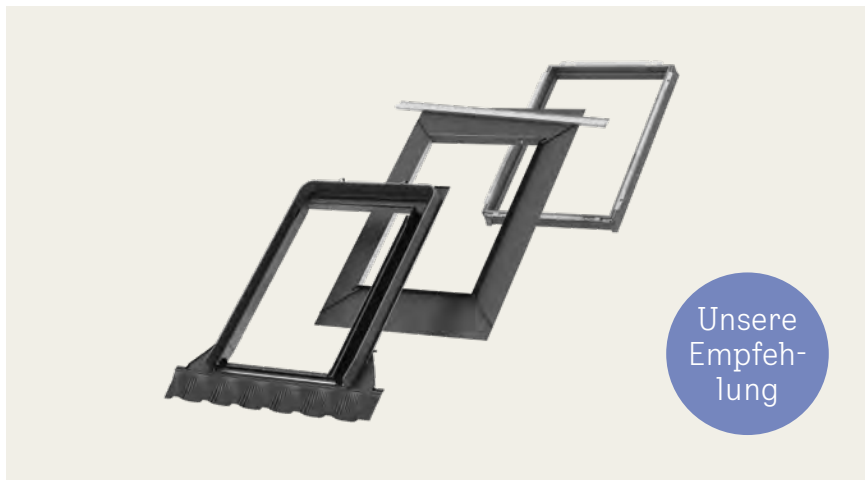

Unsere Empfehlung

Eindeckrahmenpaket inkl. BDx + BFX

(2000 Variante)



Eindeckrahmenpaket inkl. BFX

(1000 Variante)

Dämm- und Anschlussprodukte



Dämm- und Anschluss-Set BDx

- Dämmt den Bereich zwischen Fenster und Dach zur Vermeidung von Wärmebrücken
- Flexibler Dämmrahmen kann für eine schnelle Installation komprimiert werden
- Die Kombination aus Hart- und Weichschaum gewährleistet eine dichte, energieeffiziente Montage in der Dachkonstruktion



Anschlusschürze BFX

- Sorgt für einen perfekten Anschluss und eine regensichere Abdichtung zwischen Dachfenster, Lattung und Dachunterspannbahn
- Leicht zu montieren. Einfach oben auf das Dachfenster legen und ausrollen. Inkl. verschweißter Ecken sowie Butylklebestreifen zur Befestigung am Blendrahmen.
- Zur BFX gehört eine verstellbare Wasserableitrinne. Diese leitet auftretendes Wasser oberhalb des Dachfensters seitlich weg in das benachbarte Sparrenfeld
- Plissiertes Material (Polypropylen, Stärke: 0,5 mm, Sd-Wert: 0,03 m)

Automatische Produkte	1
Lichtlösungen	2
Dachfenster, Zubehör	3
Modernisierung, Austausch	4
Einbauprodukte	5
Innenfutter	6
Rollläden, Hitzeschutz-Markisen	7
Sonnen- und Insekten-schutz	8
Flachdach-Lösungen	9
Tageslicht-Spot	10
RWA	11
Services	12
Weitere Infos, Sonderanfertigungen	13

Einzel-Eindeckrahmen EDW, EDT, EDJ für profilierte Eindeckmaterialien

Für GGU, GGL, GPU, GPL, GTU, GTL, GXU, GXL, GXLA, GXLB



EDW Ziegel hoch/Welle

Für flache und profilierte Eindeckmaterialien von 1,5 bis 12 cm Höhe.

Dacheindeckungsmaterial

Falzziegel, Flachdachziegel, Flachkremper, Reformpfanne, Frankfurter Pfanne, Taunuspfanne, Flachziegel, Heidelberger Pfanne, Biberschwanz-Ziegel in Kronendeckung, Klosterpfanne, Klosterziegel, Mönch und Nonne, Florentoziegel, Mistralpfanne, Toledoziegel sowie Reet, Stroh, Wellplatten 5-, 6-, 8-wellig, Berliner Welle

Dachneigungsbereich

15°–90°

Einbauhöhe

● Standard (rote Linie)



EDT Flachziegel

Für flache Ziegel von 1,5 bis 4 cm Höhe.

Dacheindeckungsmaterial

Koramic Wienerberger Orea 9, Monier Braas Turmalin, Braas Teviva, Braas Reviva, Creaton Domino, Nelskamp Nibra, Wienerberger Koramic Acuta, Erlus Linea, Biberschwanz Ziegel in Kronendeckung und viele weitere

Dachneigungsbereich

20°–90°

Einbauhöhe

● Standard (rote Linie)

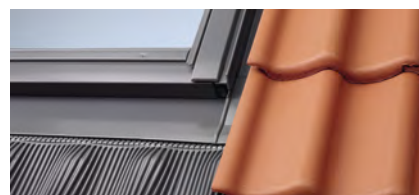

EDJ Ziegel für vertieften Einbau

Für flache und profilierte Eindeckmaterialien von 1,5 bis 9 cm Höhe.

Dacheindeckungsmaterial

Falzziegel, Flachdachziegel, Flachkremper, Reformpfanne, Frankfurter Pfanne, Flachziegel, Heidelberger Pfanne, Wellplatten 5-, 6-, 8-wellig, Berliner Welle, Biberschwanz-Ziegel in Kronen- und Doppeldeckung

Dachneigungsbereich

20°–90°

Einbauhöhe

● Vertieft (- 4 cm, blaue Linie)

Hinweis

· Bei GTU/GTL zusätzlich ZZZ 228K A bestellen. Größe SK10 auf Anfrage

Größenbezeichnung der Fenster	CK02	CK04	CK06	FK04	FK06	FK08	MK04	MK06	MK08	MK10
Blendrahmen-Außenmaße der Fenster in cm	55x78	55x98	55x118	66x98	66x118	66x140	78x98	78x118	78x140	78x160
Anzahl VELUX Eindeckrahmen pro Palette	10*	10*	10*	10*	10*	10*	10*	10*	10*	10*

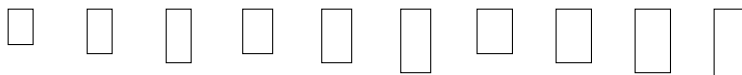

Eindeckrahmen-Paket inkl. Dämm- und Anschluss-Set (BDX + BFX)

● EDW 2000	Ziegel hoch/Welle, Alu grau inkl. Dämm- und Anschluss-Set BDX	134,-	142,-	147,-	147,-	160,-	165,-	157,-	165,-	173,-	198,-
● EDT 2000	Flachziegel, Alu grau inkl. Dämm- und Anschluss-Set BDX	134,-	142,-	147,-	147,-	160,-	165,-	157,-	165,-	173,-	198,-
● EDJ 2000	Ziegel für vertieften Einbau, Alu grau inkl. Dämm- und Anschluss-Set BDX	187,-	199,-	206,-	206,-	224,-	231,-	220,-	231,-	243,-	277,-

Eindeckrahmen-Paket inkl. Anschlusschürze BFX

● EDW 1000	Ziegel hoch/Welle, Alu grau, inkl. Anschlusschürze BFX	98,-	104,-	108,-	108,-	117,-	121,-	115,-	121,-	127,-	145,-
● EDT 1000	Flachziegel, Alu grau, inkl. Anschlusschürze BFX	98,-	104,-	108,-	108,-	117,-	121,-	115,-	121,-	127,-	145,-

Ermittlung der Höhe der profilierten Eindeckmaterialien

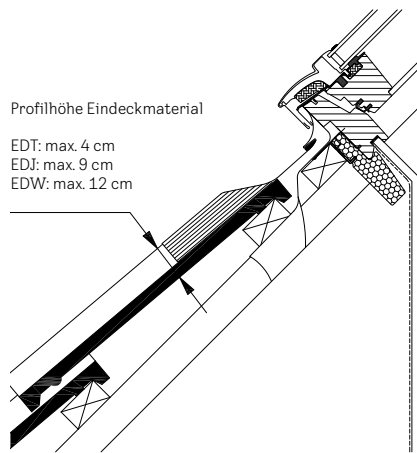

Weitere Materialien

Typen	Ausführungs-Kennziffer	Lieferzeit in AT	Preise
EDW (BDX+BFX)			
Kupfer ⁴	2100	5/10 ²	
Titanzink ⁵	2300	5/10 ³	
Alu Color ⁶	2800	Auf Anfrage	
EDW(BFX)			
Kupfer ⁴	1100	5/10 ²	Aufpreis 148,- €
Titanzink ⁵	1300	5/10 ²	
Alu Color ⁶	1800	Auf Anfrage	
EDJ (BDX+BFX)			
Kupfer ⁴	2100	10	
Titanzink ⁵	2300	10	
Alu Color ⁶	2800	Auf Anfrage	

Weitere Informationen unter [velux.de/info/...](http://velux.de/info/)

- 7040 Hinweise zum Einbau von VELUX Dachfenstern mit Eindeckrahmen EDJ 2000 Ziegel für vertieften Einbau
- 7046 Hinweise für den Einbau von VELUX Fenstern in Dächer mit Flachziegeln
- 7048 Hinweise für den Einbau von VELUX Fenstern in Dächer mit Biberschwanz-Ziegeln in Kronen- und Doppeldeckung
- 7542 Einbau von VELUX Fenstern mit EDJ
- 7579 Hinweise für den Einbau von VELUX Fenstern in Weichdächer (Reet-, Strohdach)

MK12	PK06	PK08	PK10	SK06	SK08	SK10	UK04	UK08	UK10	⌚
78x180	94x118	94x140	94x160	114x118	114x140	114x160	134x98	134x140	134x160	AT
10*	10*	10*	10*	10*	10*	10*	10*	10*	10*	
201,-	188,-	198,-	210,-	198,-	203,-	224,-	198,-	215,-	239,-	5
201,-	188,-	198,-	210,-	198,-	203,-	224,-	198,-	215,-	239,-	5/10 ¹
282,-	263,-	277,-	293,-	277,-	284,-	314,-	277,-	300,-	335,-	5/10 ²
148,-	138,-	145,-	154,-	145,-	149,-	165,-	145,-	157,-	175,-	5
148,-	138,-	145,-	154,-	145,-	149,-	165,-	145,-	157,-	175,-	5

Alle Preise sind UVP in Euro ohne MwSt.

* Palettenmenge für EDW 1000: 20 Stück
¹ Die Lieferzeit für die Größen MK10, MK12 und UK10 beträgt 10 AT
² Die Lieferzeit für die Größen FK04, MK10, MK12, SK10 und UK10 beträgt 10 AT
³ Die Lieferzeit für die Größen CK04, FK06, MK04, MK06, MK08 und SK06 beträgt 5 AT
⁴ Schürze des Eindeckrahmen-Unterteils: Aluminium, einbrennlackiert, grau
⁵ Schürze des Eindeckrahmen-Unterteils: Aluminium, einbrennlackiert, hellgrau NCS S3502-G
⁶ In fast jedem RAL- oder NCS-Farbtönen lieferbar, siehe Seite 35

- 1 Automatische Produkte
- 2 Lichtlösungen
- 3 Dachfenster, Zubehör
- 4 Modernisierung, Austausch
- 5 Einbauprodukte
- 6 Innenfutter
- 7 Rollläden, Hitzeschutz-Markisen
- 8 Sonnen- und Insekten-schutz
- 9 Flachdach-Lösungen
- 10 Tageslicht-Spot
- 11 RWA
- 12 Services
- 13 Weitere Infos, Sonderanfertigungen

Eindeckrahmen EDS, EDL, EDN, EDB für flache Eindeckmaterialien

Hinweise für den Einbau in Prefa-Dächer:
velux.de/
info/9605

Für GGU, GGL, GPU, GPL, GTU, GTL, GXU, GXL, GXLA, GXLB



EDS Schiefer Stehfalz

Für flache Eindeckmaterialien bis 1,6 cm Höhe (2x 0,8 cm). Seitenteile durchgehend mit Stehfälzen.

Dacheindeckungsmaterial

Schiefer (z.B. deutsche und altdeutsche Deckung), Holzschindeln, Dachplatten

Dachneigungsbereich

15°–90°

Einbauhöhe

- Standard (rote Linie)



EDL Schiefer Schichtstück

Für flache Eindeckmaterialien bis 1,6 cm Höhe (2x 0,8 cm). Seitenteile als Schichtstücke ohne Stehfälze.

Dacheindeckungsmaterial

Schiefer (z.B. Rechteckschablonendoppeldeckung), Holzschindeln, Dachpappe, Dachplatten, Bitumenschindeln, Bitumenbahnen

Dachneigungsbereich

15°–90°

Einbauhöhe

- Standard (rote Linie)



EDN Schiefer Schichtstück für vertieften Einbau

Für flache Eindeckmaterialien bis 1,6 cm Höhe (2x 0,8 cm).

Dacheindeckungsmaterial

Schiefer (z.B. Rechteckschablonendoppeldeckung), Holzschindeln, Dachpappe, Dachplatten, Bitumenschindeln, Bitumenbahnen

Dachneigungsbereich

20°–90°

Einbauhöhe

- Vertieft (- 4 cm, blaue Linie)

Hinweis

- Bei GTU/GTL zusätzlich ZZZ 228K A bestellen. Größe SK10 auf Anfrage

Größenbezeichnung der Fenster	CK02	CK04	CK06	FK04	FK06	FK08	MK04	MK06	MK08	MK10
Blendrahmen-Außenmaße der Fenster in cm	55x78	55x98	55x118	66x98	66x118	66x140	78x98	78x118	78x140	78x160
Anzahl VELUX Eindeckrahmen pro Palette	20*	20*	20*	20*	20*	20*	20*	20*	20*	20*

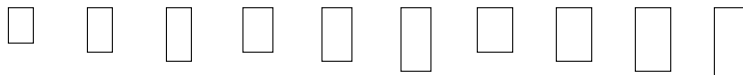

Eindeckrahmen-Paket inkl. Dämm- und Anschluss-Set (BDX + BFX)

● EDS 2000	Schiefer Stehfalz, Alu grau inkl. Dämm- und Anschluss-Set BDX	134,-	142,-	147,-	147,-	160,-	165,-	157,-	165,-	173,-	198,-
● EDL 2000	Schiefer Schichtstück, Alu grau inkl. Dämm- und Anschluss-Set BDX	134,-	142,-	147,-	147,-	160,-	165,-	157,-	165,-	173,-	198,-
● EDN 2000	Schiefer Schichtstück für vertieften Einbau, Alu grau inkl. Dämm- und Anschluss-Set BDX	168,-	179,-	185,-	185,-	202,-	208,-	198,-	208,-	218,-	250,-
● EDB 2000	Biberschwanz Doppeldeckung, Alu grau inkl. Dämm- und Anschluss-Set BDX	134,-	142,-	147,-	147,-	160,-	165,-	157,-	165,-	173,-	198,-

Eindeckrahmen-Paket inkl. Anschlussschürze BFX

● EDS 1000	Schiefer Stehfalz, Alu grau inkl. Anschlussschürze BFX	98,-	104,-	108,-	108,-	117,-	121,-	115,-	121,-	127,-	145,-
● EDL 1000	Schiefer Schichtstück, Alu grau inkl. Anschlussschürze BFX	98,-	104,-	108,-	108,-	117,-	121,-	115,-	121,-	127,-	145,-
● EDB 1000	Biberschwanz Doppeldeckung, Alu grau inkl. Anschlussschürze BFX	98,-	104,-	108,-	108,-	117,-	121,-	115,-	121,-	127,-	145,-



EDB Biberschwanz Doppeldeckung

Für flache Eindeckmaterialien bis 3,8 cm Höhe (2x 1,9 cm). Seitenteile als Schichtstücke ohne Stehfälze.

Dacheindeckungsmaterial

Biberschwanz-Ziegel in Doppeldeckung

Dachneigungsbereich

25°–90°

Einbauhöhe

- Standard (rote Linie)

Hinweis

- Für den Einbau der Fenster in Dächer in Kronendeckung den Eindeckrahmen EDW verwenden

Ermittlung der Höhe der flachen Eindeckmaterialien

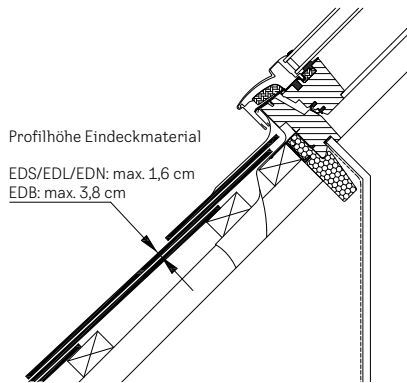

Weitere Materialien

Typen	Ausführungs-Kennziffer	Lieferzeit in AT	Preise
EDS/EDL (BDX+BFX)			
Kupfer	2100	5/10 ⁵	
Titanzink	2300	10	
Alu Color ⁹	2800	Auf Anfrage	
EDS/EDL (BFX)			
Kupfer	1100	5/10/15 ⁶	
Titanzink	1300	5/15 ⁷	
Alu Color ⁹	1800	Auf Anfrage	
EDN (BDX+BFX)			
Kupfer	2100	10	Aufpreis 148,- €
Titanzink	2300	10	
Alu Color ⁹	2800	Auf Anfrage	
EDB (BDX+BFX)			
Kupfer	2100	5/10 ⁸	
Titanzink	2300	Auf Anfrage	
Alu Color ⁴	2800	Auf Anfrage	
EDB (BFX)			
Kupfer	1100	10	
Titanzink	1300	Auf Anfrage	
Alu Color ⁹	1800	Auf Anfrage	

Weitere Informationen unter [velux.de/info/...](http://velux.de/info/)

- 7045 Hinweise für den Einbau von VELUX Fenstern in Dächer mit Dachpappe und Bitumenbahnen
- 7048 Hinweise für den Einbau von VELUX Fenstern in Dächer mit Biberschwanz-Ziegeln in Kronen- und Doppeldeckung
- 7557 Einbau von VELUX Fenstern mit EDN
- 7578 Einbau von VELUX Fenstern in Grün- oder Grasdächer
- 9605 Hinweise für den Einbau in Prefa Dächer

MK12	PK06	PK08	PK10	SK06	SK08	SK10	UK04	UK08	UK10	⌚
78x180	94x118	94x140	94x160	114x118	114x140	114x160	134x98	134x140	134x160	AT
20*	20*	20*	20*	20*	20*	20*	20*	20*	20*	

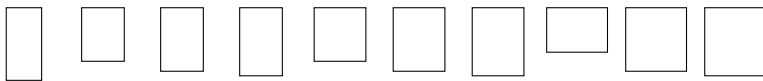

201,-	188,-	198,-	210,-	198,-	203,-	224,-	198,-	215,-	239,-	5/10 ¹
201,-	188,-	198,-	210,-	198,-	203,-	224,-	198,-	215,-	239,-	5/10 ²
254,-	237,-	250,-	264,-	250,-	256,-	283,-	250,-	270,-	302,-	5/10 ³
201,-	188,-	198,-	210,-	198,-	203,-	224,-	198,-	215,-	239,-	5/10 ¹
148,-	138,-	145,-	154,-	145,-	149,-	165,-	145,-	157,-	175,-	5/10 ⁴
148,-	138,-	145,-	154,-	145,-	149,-	165,-	145,-	157,-	175,-	5
148,-	138,-	145,-	154,-	145,-	149,-	165,-	145,-	157,-	175,-	5/10 ⁵

* Palettenmengen für EDS 2000/EDL 2000/EDN 2000/EDB 2000: 10 Stück

¹ Die Lieferzeit für die Größe MK12 beträgt 10 AT

² Die Lieferzeit für die Größe UK10 beträgt 10 AT

³ Die Lieferzeit für die Größen FK04, FK08, MK10, MK12, PK06, SK10 und UK10 beträgt 10 AT

⁴ Die Lieferzeit für die Größe UK04 beträgt 10 AT

⁵ EDL: Die Lieferzeit für die Größen CK04, FK06, MK04, MK06, SK06, UK04 und UK08 beträgt 5 AT

⁶ EDS: Die Lieferzeit für die Größe CK06 beträgt 10 AT. EDL: Die Lieferzeit für die Größe UK10 beträgt 10 AT, für die Größe MK06 15 AT

⁷ EDL: Die Lieferzeit für die Größen CK04, FK06, MK04, MK06, MK08 und SK06 beträgt 5 AT

⁸ Die Lieferzeit für die Größe CK04 beträgt 5 AT

⁹ In fast jedem RAL- oder NCS-Farbtönen lieferbar, siehe Seite 35

Eindeckrahmen EDE, EDQ für Metaldächer

Hinweise für den Einbau in Prefa-Dächer:
velux.de/info/9605

Für GGU, GGL, GPU, GPL, GTU, GTL, GXU, GXL, GXLA, GXLB



EDE Metall Stehfalz

Für den Einbau der VELUX Fenster in Metall-Stehfalzdächer. Die Seitenteile sind 24 cm breit und außen nicht gekantet.

Dachneigungsbereich
15°–90°

Einbauhöhe
● Standard (rote Linie)

Hinweis

Dieser Eindeckrahmen entspricht den optischen Ansprüchen eines Metall-Stehfalzdaches und ermöglicht den schnellen und unkomplizierten Einbau der Fenster ohne Lötarbeiten. Für Titanzink- und Kupfer-Dächer liefern wir auch die Fenster mit der passenden Außenabdeckung.

EDQ Stehfalz Klicksystem

Für den Einbau der VELUX Fenster in Metall-Stehfalzdächer mit Klicksystem. Die Falzhöhe muss zwischen 2,5 cm und 3,5 cm betragen.

Dacheindeckungsmaterial

z. B.: DS Staalprofil Nordic Klickfalz, LIndab Klick-Dach, Metallcon Stehfalz Click

Dachneigungsbereich
15°–90°

Einbauhöhe
● Standard (rote Linie)

Größenbezeichnung der Fenster	CK02	CK04	CK06	FK04	FK06	FK08	MK04	MK06	MK08	MK10
Blendrahmen-Außenmaße der Fenster in cm	55x78	55x98	55x118	66x98	66x118	66x140	78x98	78x118	78x140	78x160
Anzahl VELUX Eindeckrahmen pro Palette	20	20	20	20	20	20	20	20	20	20

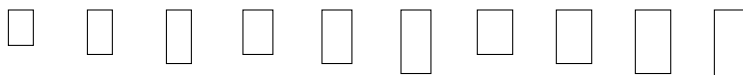

Eindeckrahmen-Paket inkl. Dämm- und Anschluss-Set (BDX + BFX)

● EDE 2100	Metall Stehfalz, Kupfer, inkl. Dämm- und Anschluss-Set BDX	322,-	333,-	339,-	339,-	356,-	363,-	352,-	363,-	373,-	405,-
● EDE 2300	Metall Stehfalz, Titanzink, inkl. Dämm- und Anschluss-Set BDX	322,-	333,-	339,-	339,-	356,-	363,-	352,-	363,-	373,-	405,-
● EDQ 2000L	Stehfalz Klick-System, Alu grau, inkl. Dämm- und Anschluss-Set BDX	140,-	149,-	154,-	154,-	168,-	173,-	165,-	173,-	182,-	208,-

Eindeckrahmen-Paket inkl. Anschlusschürze BFX

● EDE 1300	Metall Stehfalz, Titanzink, inkl. Anschlusschürze BFX	275,-	283,-	288,-	288,-	301,-	305,-	297,-	305,-	313,-	337,-
● EDE 1100	Metall Stehfalz, Kupfer, inkl. Anschlusschürze BFX	275,-	283,-	288,-	288,-	301,-	305,-	297,-	305,-	313,-	337,-
● EDQ 1000L	Stehfalz Klick-System, Alu grau, inkl. Anschlusschürze BFX	103,-	109,-	113,-	113,-	123,-	127,-	121,-	127,-	133,-	152,-

Ermittlung der Höhe der flachen Eindeckmaterialien

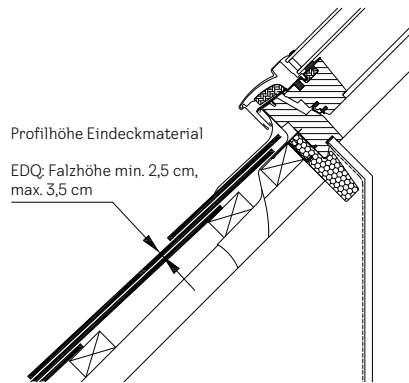

Weitere Informationen unter velux.de/info/...

- 7551 Einbau von VELUX Fenstern mit EDE
- 6007 Einbau von VELUX Fenstern mit EDQ
- 9605 Hinweise für den Einbau in Prefa Dächer

MK12	PK06	PK08	PK10	SK06	SK08	SK10	UK04	UK08	UK10	⌚
78x180	94x118	94x140	94x160	114x118	114x140	114x160	134x98	134x140	134x160	AT
20	20	20	20	20	20	20	20	20	20	
	393,-	405,-	420,-	405,-	412,-	440,-	405,-	427,-	459,-	5/10 ¹
	393,-	405,-	420,-	405,-	412,-	440,-	405,-	427,-	459,-	5/10 ²
211,-	198,-	208,-	220,-	208,-	213,-	236,-	208,-	225,-	251,-	5
	327,-	337,-	348,-	337,-	341,-	362,-	337,-	352,-	376,-	15
	327,-	337,-	348,-	337,-	341,-	362,-	337,-	352,-	376,-	15
155,-	145,-	152,-	161,-	152,-	156,-	173,-	152,-	165,-	184,-	5

Alle Preise sind UVP in Euro ohne MwSt.

¹ Die Lieferzeit für die Größen FK04, FK08, MK10, MK12, PK06, SK10 und UK10 beträgt 10 AT

² Die Lieferzeit für die Größe MK12 beträgt 10 AT

- 1 Automatische Produkte
- 2 Lichtlösungen
- 3 Dachfenster, Zubehör
- 4 Modernisierung, Austausch
- 5 Einbauprodukte
- 6 Innenfutter
- 7 Rollläden, Hitzeschutz-Markisen
- 8 Sonnen- und Insekten-schutz
- 9 Flachdach-Lösungen
- 10 Tageslicht-Spot
- 11 RWA
- 12 Services
- 13 Weitere Infos, Sonderanfertigungen

Kombi-Eindeckrahmen für Lichtlösung DUO

Für profilierte und flache Eindeckmaterialien



EKW Ziegel hoch/Welle

Für flache und profilierte Eindeckmaterialien von 1,5 cm bis 12 cm Höhe.

Dacheindeckungsmaterial

Klosterpfanne, Klosterziegel, Mönch und Nonne, Florentoziegel, Mistralpfanne, Toledoziegel sowie Reet, Stroh, Wellplatten 5-, 6-, 8-wellig, Berliner Welle

Dachneigungsbereich

15°–90°



EKT Flachziegel

Für flache Ziegel von 1,5 cm bis 4 cm Höhe.

Dacheindeckungsmaterial

Koramic, Wienerberger Orea 9, Monier Braas Turmalin, Braas Teviva, Braas Reviva, Creaton Domino, Nelskamp Nibra, Wienerberger Koramic Actua, Erlus Linea, Biberschwanz Ziegel in Kronendeckung und weitere

Dachneigungsbereich

20°–90°



EKS Schiefer Stehfalz

Für flache Eindeckmaterialien von 1,6 cm Höhe (2x 0,8 cm). Seitenteile durchgehend mit Stehfälze.

Dacheindeckungsmaterial

Schiefer (z. B. deutsche und altdeutsche Deckung), Holzschindeln, Dachplatten

Dachneigungsbereich

15°–90°



EKL Schiefer Schichtstück

Für flache Eindeckmaterialien bis 1,6 cm Höhe (2x 0,8 cm). Seitenteile durchgehend ohne Stehfälze.

Dacheindeckungsmaterial

Schiefer (z. B. Rechteckschablonendoppeldeckung), Holzschindeln, Dachpappe, Dachplatten, Bitumenschindeln, Bitumenbahnen

Dachneigungsbereich

15°–90°



EKB Biberschwanz Doppeldeckung

Für flache Eindeckmaterialien bis 3,8 cm Höhe (2x 1,9 cm). Seitenteile als Schichtstücke ohne Stehfälze.

Dacheindeckungsmaterial

Biberschwanz-Ziegel in Doppeldeckung

Dachneigungsbereich

25°–90°



EKE Metall Stehfalz

Für den Einbau der VELUX Fenster in Metall-Stehfalzdächer. Die Seitenteile sind 24 cm breit und außen nicht gekantet.

Dachneigungsbereich

15°–90°

Größenbezeichnung der Fenster

Blendrahmen-Außenmaße der Fenster in cm

CK02
55x78

CK04
55x98

CK06
55x118

FK04
66x98

FK06
66x118

FK08
66x140

MK04
78x98

MK06
78x118

MK08
78x140

MK10
78x160



In der Artikelnummer den Unterstrich ersetzen durch die Ziffer der gewünschten mittleren Abdeckleiste (für innen):
2 = bei weißen Fenstern, 3 = bei klar lackierten Holzfenstern (z. B. EKW 4021E2)

Kombi-Eindeckrahmen¹ inkl. Anschlussprodukte

Artikelnummer	Produktbeschreibung	CK02	CK04	CK06	FK04	FK06	FK08	MK04	MK06	MK08	MK10
EKW 4021E_	Kombi-Eindeckrahmen DUO Ziegel hoch/Welle Alu grau	576,-	596,-	618,-	609,-	647,-	659,-	634,-	662,-	680,-	740,-
EKT 4021E_	Kombi-Eindeckrahmen DUO Flachziegel Alu grau	602,-	624,-	648,-	639,-	679,-	693,-	664,-	696,-	716,-	780,-
EKS 4021E_	Kombi-Eindeckrahmen DUO Schiefer Stehfalz Alu grau	576,-	596,-	618,-	609,-	647,-	659,-	634,-	662,-	680,-	740,-
EKL 4021E_	Kombi-Eindeckrahmen DUO Schiefer Schichtstück Alu grau	576,-	596,-	618,-	609,-	647,-	659,-	634,-	662,-	680,-	740,-
EKB 4021E_	Kombi-Eindeckrahmen DUO Biberschwanz Doppeldeckung Alu grau	576,-	596,-	618,-	609,-	647,-	659,-	634,-	662,-	680,-	740,-
EKE 4121E_	Kombi-Eindeckrahmen DUO Metall Stehfalz Kupfer	647,-	663,-	682,-	673,-	704,-	713,-	692,-	716,-	730,-	775,-
EKE 4321E_	Kombi-Eindeckrahmen DUO Metall Stehfalz Titanzink	647,-	663,-	682,-	673,-	704,-	713,-	692,-	716,-	730,-	775,-



MK12	PK06	PK08	PK10	SK06	SK08	SK10	UK04	UK08	UK10	🕒 AT
78x180	94x118	94x140	94x160	114x118	114x140	114x160	134x98	134x140	134x160	

Hinweis

- Einbauhöhe für alle Eindeckrahmen-typen: Standard (rote Linie)

Weitere Informationen unter velux.de/info/...

7047 Bestellhinweise für den Einbau in Dachneigungsbereichen über 55°

	715,-	737,-	771,-	783,-	795,-	847,-	779,-	827,-	2	5/15 ³
	753,-	777,-	813,-	823,-	835,-	893,-	819,-	869,-	2	5
	715,-	737,-	771,-	783,-	795,-	847,-	779,-	827,-	2	5/15 ³
	715,-	737,-	771,-	783,-	795,-	847,-	779,-	827,-	2	5/15 ³
	715,-	737,-	771,-	783,-	795,-	847,-	779,-	827,-	2	5
	756,-	772,-	799,-	818,-	827,-	868,-	814,-	852,-	2	20
	756,-	772,-	799,-	818,-	827,-	868,-	814,-	852,-	2	20

Alle Preise sind UVP in Euro ohne MwSt.

¹ Im Lieferumfang enthalten: Kombi-Eindeckrahmen, Stützbalken EMT für die Unterkonstruktion, passgenaues Dämm- und Anschluss-Set BDx inkl. Dämmung zwischen den Fenstern, Anschlusschürze BFX für die gesamte Lösung, mittlere Abdeckleiste für innen (Dämmrahmen BDx und Stützbalken EMT nicht separat bestellbar)
² Für die Kombination von 2 Fenstern nebeneinander in der Größe UK10 wählen Sie bitte normale Kombi-Eindeckrahmen ab Seite 170
³ Ausführung 4021E2 (Holz, weiß lackiert) = 5 AT Lieferzeit; Ausführung 4021E3 (Holz, klar lackiert) = 15 AT Lieferzeit

Kombi-Eindeckrahmen für Lichtlösung TRIO

Für profilierte und flache Eindeckmaterialien

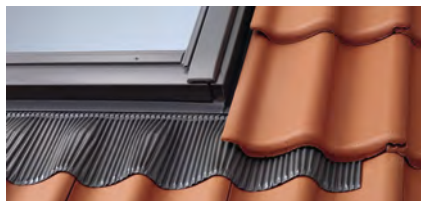

EKW Ziegel hoch/Welle

Für flache und profilierte Eindeckmaterialien von 1,5 cm bis 12 cm Höhe.

Dacheindeckungsmaterial

Klosterpfanne, Klosterziegel, Mönch und Nonne, Florentoziegel, Mistralpfanne, Toledoziegel sowie Reet, Stroh, Wellplatten 5-, 6-, 8-wellig, Berliner Welle

Dachneigungsbereich

15°–90°



EKT Flachziegel

Für flache Ziegel von 1,5 cm bis 4 cm Höhe.

Dacheindeckungsmaterial

Koramic, Wienerberger Orea 9, Monier Braas Turmalin, Braas Teviva, Braas Reviva, Creaton Domino, Nelskamp Nibra, Wienerberger Koramic Actua, Erlus Linea, Biberschwanz Ziegel in Kronendeckung und weitere

Dachneigungsbereich

20°–90°



EKS Schiefer Stehfalz

Für flache Eindeckmaterialien von 1,6 cm Höhe (2x 0,8 cm). Seitenteile durchgehend mit Stehfälze.

Dacheindeckungsmaterial

Schiefer (z. B. deutsche und altdeutsche Deckung), Holzschindeln, Dachplatten

Dachneigungsbereich

15°–90°



EKL Schiefer Schichtstück

Für flache Eindeckmaterialien bis 1,6 cm Höhe (2x 0,8 cm). Seitenteile durchgehend ohne Stehfälze.

Dacheindeckungsmaterial

Schiefer (z. B. Rechteckschablonendoppeldeckung), Holzschindeln, Dachpappe, Dachplatten, Bitumenschindeln, Bitumenbahnen

Dachneigungsbereich

15°–90°



EKB Biberschwanz Doppeldeckung

Für flache Eindeckmaterialien bis 3,8 cm Höhe (2x 1,9 cm). Seitenteile als Schichtstücke ohne Stehfälze.

Dacheindeckungsmaterial

Biberschwanz-Ziegel in Doppeldeckung

Dachneigungsbereich

25°–90°

Größenbezeichnung der Fenster

Blendrahmen-Außenmaße der Fenster in cm

CK02
55x78

CK04
55x98

CK06
55x118

FK04
66x98

FK06
66x118

FK08
66x140

MK04
78x98

MK06
78x118

MK08
78x140

MK10
78x160

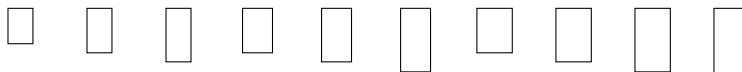

In der Artikelnummer den Unterstrich ersetzen durch die Ziffer der gewünschten mittleren Abdeckleisten (für innen):
2 = bei weißen Fenstern, 3 = bei klar lackierten Holzfenstern (z. B. EKW 4031E)

Kombi-Eindeckrahmen¹ inkl. Anschlussprodukte

Artikelnummer	Produktbeschreibung	CK02	CK04	CK06	FK04	FK06	FK08	MK04	MK06	MK08	MK10	AT
EKW 4031E_	Kombi-Eindeckrahmen TRIO Ziegel hoch/Welle Alu grau	923,-	956,-	996,-	1.020,-	1.084,-	1.104,-	1.058,-	1.108,-	1.137,-	1.234,-	15
EKT 4031E_	Kombi-Eindeckrahmen TRIO Flachziegel Alu grau	949,-	984,-	1.026,-	1.050,-	1.116,-	1.138,-	1.088,-	1.142,-	1.173,-	1.274,-	15
EKS 4031E_	Kombi-Eindeckrahmen TRIO Schiefer Stehfalz Alu grau	923,-	956,-	996,-	1.020,-	1.084,-	1.104,-	1.058,-	1.108,-	1.137,-	1.234,-	15
EKL 4031E_	Kombi-Eindeckrahmen TRIO Schiefer Schichtstück Alu grau	923,-	956,-	996,-	1.020,-	1.084,-	1.104,-	1.058,-	1.108,-	1.137,-	1.234,-	15
EKB 4031E_	Kombi-Eindeckrahmen TRIO Biberschwanz Doppeldeckung Alu grau	923,-	956,-	996,-	1.020,-	1.084,-	1.104,-	1.058,-	1.108,-	1.137,-	1.234,-	15

Alle Preise sind UVP in Euro ohne MwSt.



1
Automatische
Produkte

2
Lichtlösungen

3
Dachfenster,
Zubehör

4
Modernisierung,
Austausch

5
Einbauprodukte

6
Innenfutter

7
Rollläden,
Hitzeschutz-
Markisen

8
Sonnen- und
Insekten-
schutz

9
Flachdach-
Lösungen

10
Tageslicht-
Spot

11
RWA

12
Services

13
Weitere
Infos,
Sonderan-
fertigungen

Hinweis

- Einbauhöhe für alle Eindeckrahmen-
typen: Standard (rote Linie)

Weitere Informationen unter velux.de/info/...

7047 Bestellhinweise für den Einbau in
Dachneigungsbereichen über 55°

¹ Im Lieferumfang enthalten: Kombi-Eindeckrahmen,
Stützbalken EMT für die Unterkonstruktion, pass-
genaues Dämm- und Anschluss-Set BDx inkl. Dämmung
zwischen den Fenstern, Anschlusschürze BFX für die
gesamte Lösung, mittlere Abdeckleisten für innen
(Dämmrahmen BDx und Stützbalken EMT nicht separat
bestellbar)



Flexibel einstellbar
zwischen 10-16 cm

Kombi-Eindeckrahmen mit flexibler Rinne inkl. BDX

Alles, was Sie für einen besseren Einbau von Lichtlösungen benötigen

Die neuen Kombi-Eindeckrahmen mit flexibler Rinne bieten alle Komponenten, die Sie für den unkomplizierten und passgenauen Einbau von Lichtlösungen brauchen. Die neue, innovative und patentierte flexible Rinne macht dabei den Einbau noch einfacher.

Die Mittelrinne kann bei Kombinationen nebeneinander flexibel zwischen 10–16 cm eingestellt werden, sodass sie immer zum

Blendrahmen-Abstand vor Ort passt. Sie können den Eindeckrahmen also ganz entspannt bestellen, ohne dass vorher genaue Abmessungen vor Ort notwendig sind.

Sichern Sie sich ein attraktives Zusatzgeschäft, indem Sie größere Lichtlösungen jetzt noch leichter einbauen und damit mehr Tageslicht und frische Luft unter das Dach Ihrer Kunden bringen.

Produktvorteile

- Alles, was Sie benötigen in einer Bestellung
- Garantiert einen regensicheren Anschluss zwischen Fenster, Sparren und der Dachbahn
- Ermöglicht einen passgenauen Einbau

Einfache Bestellung in 3 Schritten

1 Dacheindeckung bestimmen

Bestimmen Sie das Dacheindeckungsmaterial Ihres Projekts und damit den passenden Kombi-Eindeckrahmen.

Ist der gewünschte Kombi-Eindeckrahmen mit flexibler Rinne erhältlich, befolgen Sie die weiteren Schritte. Wenn nicht, bestellen Sie wie gewohnt.

2 Benötigte Elemente auswählen

Bestimmen Sie, welche Elemente Sie für die Kombination benötigen. Bestellbeispiele und Hinweise finden Sie auf Seite 168.

Achten Sie bei den Bestellbeispielen darauf, dass es auf den ausgewählten Eindeckrahmen zutrifft.

3 Benötigte Elemente bestellen

Bestellen Sie die benötigten Elemente mit dem Buchstaben M am Ende der Artikelnummer z. B. **EKW MK08 2021M**

Bei Kombinationen übereinander müssen Sie noch für den _ den Buchstaben der gewünschten Blendrahmen-Abstände übereinander (E, J) angeben z. B. **EKW MK08 2004MJ**

Das Dämm- und Anschluss-Set BDX sowie die Anschlusschürze BFX müssen nicht zusätzlich bestellt werden, da diese bei allen Kombi-Eindeckrahmen mit flexibler Rinne automatisch enthalten sind.

Alle Produkte in einer Bestellnummer z. B. EKW MK06 2021M

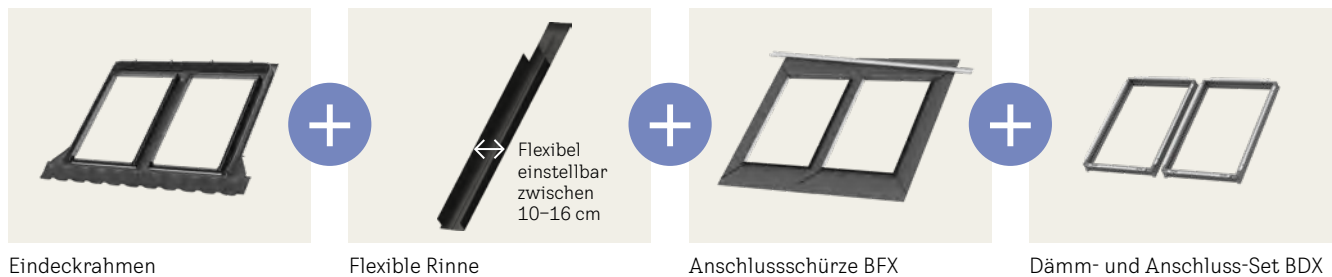

1 Automatische Produkte

2 Lichtlösungen

3 Dachfenster, Zubehör

4 Modernisierung, Austausch

5 Einbauprodukte

6 Innenfutter

7 Rollläden, Hitzeschutz, Markisen

8 Sonnen- und Insekten-schutz

9 Flachdach-Lösungen

10 Tageslicht-Spot

11 RWA

12 Services

13 Weitere Infos, Sonderanfertigungen

Bestellbeispiele Kombi-Eindeckrahmen

Für GGU, GGL, GPU, GPL, GTU, GTL, GXU, GXL, GXLA, GXLB

Fenster nebeneinander

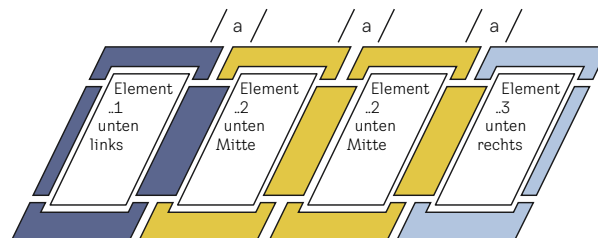
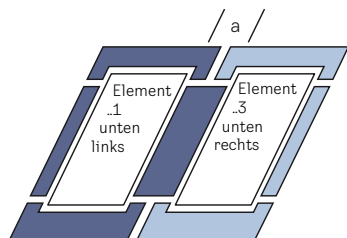

2 Fenster nebeneinander (Grundelement __21)

Bestellbeispiel

EKW, EKS, EKL, EKE, EKT, EKB:

Blendrahmen-Abstand a: 12 cm

- 1 EKW MK08 2021M
- Bestehend aus
1 EKW MK08 2001M (links)
und 1 EKW MK08 2003
(rechts)

Bestellbeispiel

EKJ, EKN (bis September 2025):

Blendrahmen-Abstand a: 12 cm

- 1 EKJ MK08 0021F
- Bestehend aus
1 EKJ MK08 0001F (links)
und 1 EKJ MK08 0003
(rechts)
- 2 BDx MK08 2000F

4 Fenster nebeneinander

Bestellbeispiel

EKW, EKS, EKL, EKE, EKT, EKB:

Blendrahmen-Abstand a: 14 cm

- 1 EKW MK08 2021M
- 2 EKW MK08 2002M

Bestellbeispiel

EKJ, EKN (bis September 2025):

Blendrahmen-Abstand a: 14 cm

- 1 EKJ MK08 0021G
- 2 EKJ MK08 0002G
- 4 BDx MK08 2000F

Fenster übereinander

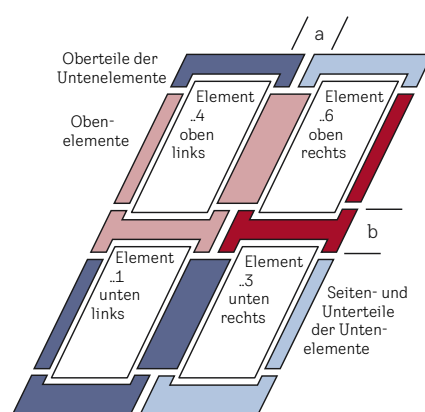
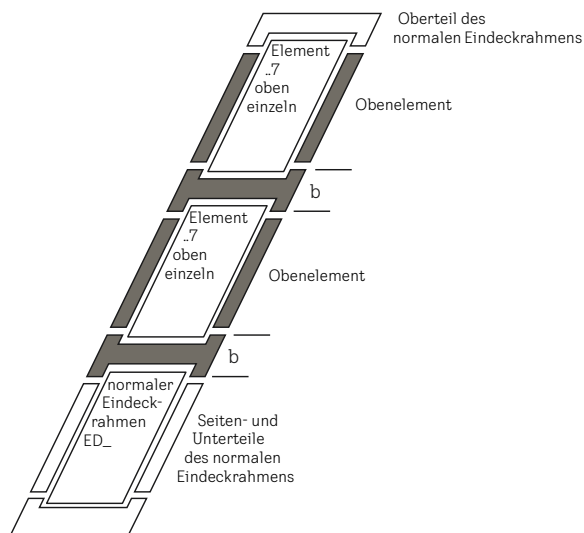

3 Fenster übereinander

Bestellbeispiel

EKW, EKS, EKL, EKE, EKT, EKB:

Blendrahmen-Abstand b:
25 cm

- 1 EDW MK08 2000
- 2 EKW MK08 2007MJ

Bestellbeispiel

EKJ, EKN (bis September 2025):

Blendrahmen-Abstand b:
25 cm

- 1 EDJ MK08 2000
- 2 EKJ MK08 0007J
- 1 BDx MK08 2000F

4er-Kassette

Bestellbeispiel

EKW, EKS, EKL, EKE, EKT, EKB:

Blendrahmen-Abstand a:
12 cm, b: 10 cm

- 1 EKW MK08 2021M
- 1 EKW MK08 2004ME
- 1 EKW MK08 2006ME

Bestellbeispiel

EKJ, EKN (bis September 2025):

Blendrahmen-Abstand a:
12 cm, b: 10 cm

- 1 EKJ MK08 0021F
- 1 EKJ MK08 0004FE
- 1 EKJ MK08 0006E
- 4 BDx MK08 2000F

Weitere Informationen unter [velux.de/info/...](http://velux.de/info/)

6328 Zwischenrinnen in Sonderbreiten
für VELUX Kombi-Eindeckrahmen

Automatische Produkte	1
Lichtlösungen	2
Dachfenster, Zubehör	3
Modernisierung, Austausch	4
Einbauprodukte	5
Innenfutter	6
Rollläden, Hitzeschutz-Markisen	7
Sonnen- und Insekten-schutz	8
Flachdach-Lösungen	9
Tageslicht-Spot	10
RWA	11
Services	12
Weitere Infos, Sonderanfertigungen	13

Fenster neben- und übereinander

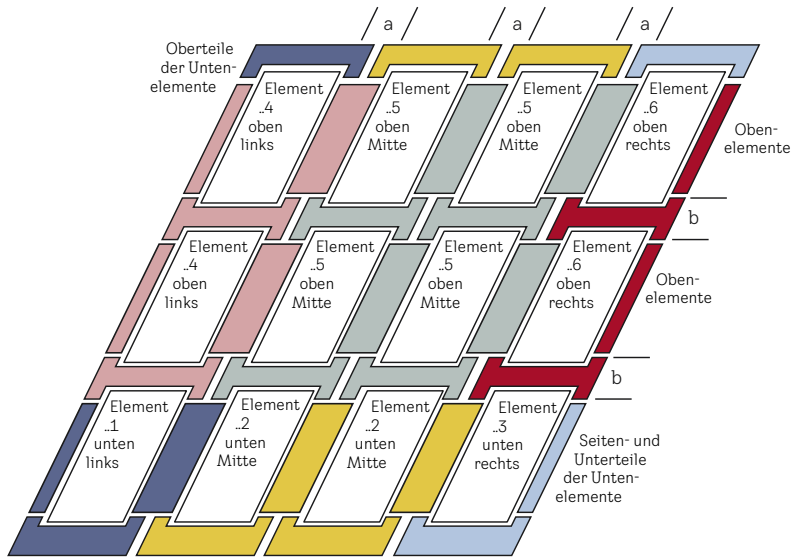

12er-Kassette

Bestellhinweise

- Die Position der Elemente wird jeweils von außen gesehen bestimmt
- **Nebeneinander: lichter Blendrahmen-Abstand „a“.**
Für alle Elemente, bei denen in den Zeichnungen „a“ angegeben ist, muss bei der Bestellung für die Bestimmung der passenden U-Rinne der lichte Blendrahmen-Abstand zum rechts danebenliegenden Dachfenster angegeben werden.
M (10–16 cm) für EKW, EKS, EKL, EKE, EKB und EKT oder wahlweise E (10 cm), F (12 cm), G (14 cm) oder H (16 cm) für EKJ, EKN (bis September 2025, danach ebenfalls M (10–16 cm) wie die übrigen Kombi-Eindeckrahmen. Bitte ergänzen Sie den entsprechenden Buchstaben an der letzten Stelle der Artikelnummern
- Das Maß des Blendrahmen-Abstandes und die Breite der U-Rinne sind nicht identisch
- Bei der Wahl sind die Maßzugaben von 2–3 cm an allen Seiten für zusätzliche umlaufende Dämmung (BDX) zu berücksichtigen
- **Übereinander: lichter Blendrahmen-Abstand „b“.**
Für alle Elemente, bei denen in den Zeichnungen „b“ angegeben ist, muss bei der Bestellung der lichte Blendrahmen-Abstand zum darunterliegenden Dachfenster angegeben werden, **wahlweise E (10 cm) für Dachfenster ohne Rollläden oder Solar-/Elektro-Hitzeschutz-Markise, J (25 cm) für Dachfenster mit Rollläden oder Solar-/Elektro-Hitzeschutz-Markise. Bitte ergänzen Sie den entsprechenden Buchstaben an der letzten Stelle der Artikelnummern**
- Alle nebeneinander angeordneten Dachfenster müssen die gleiche Länge haben
- Alle übereinander angeordneten Dachfenster müssen die gleiche Breite haben
- Für Wohn- und Ausstiegsfenster mit Rollläden SST und für Elektro-Rollläden SMH sind jeweils Kombinationen übereinander nicht möglich

Kombi-Eindeckrahmen EKW Ziegel hoch/Welle, Aluminium

Für GGU, GGL, GPU, GPL, GTU, GTL, GXU, GXL, GXLA, GXLB

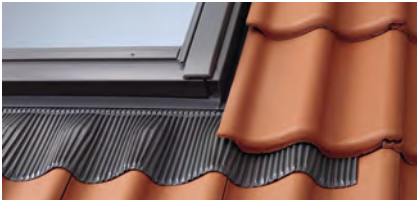

Zum Einbau beliebig vieler Dachfenster nebeneinander, übereinander oder neben- und übereinander.

Mit flexibler Rinne
inkl. Dämm- und Anschluss-Set BDX

Beispiel-Kombinationen

EKW Ziegel hoch/Welle

Für flache und profilierte Eindeckmaterialien von 1,5 cm bis 12 cm Höhe.

Dacheindeckungsmaterial

Falzziegel, Flachdachziegel, Flachkremper, Reformpfanne, Frankfurter Pfanne, Taunuspfanne, Flachziegel, Heidelberger Pfanne, Biberschwanz-Ziegel in Kronendeckung, Klosterpfanne, Klosterziegel, Mönch und Nonne, Florentoziegel, Mistralpfanne, Toledoziegel sowie Reet, Stroh, Wellplatten 5-, 6-, 8-wellig, Berliner Welle

Dachneigungsbereich

15°–90°

Einbauhöhe

● Standard (rote Linie)

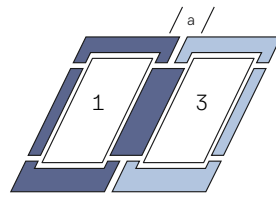

2 Fenster nebeneinander
(Grundelement __21)

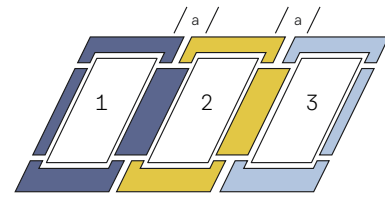

3 Fenster nebeneinander

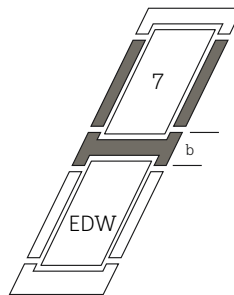

2 Fenster übereinander

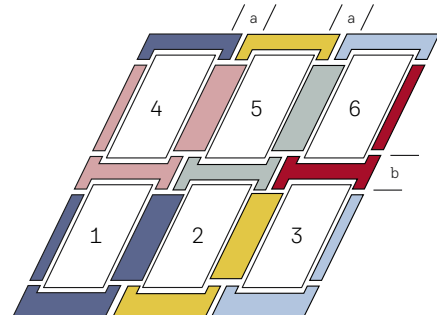

6er-Kassette

CK02 55x78 CK04 55x98 CK06 55x118 FK04 66x98 FK06 66x118 FK08 66x140 MK04 78x98 MK06 78x118 MK08 78x140 MK10 78x160

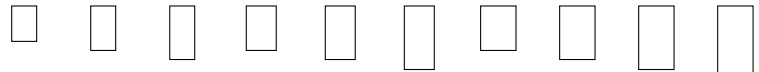

In der Artikelnummer den Unterstrich ersetzen durch die Ziffer der gewünschten Blendrahmen-Abstände übereinander (E, J): E = 10 cm, J = 25 cm (z. B. EKW 2004ME)
Die Elemente können beliebig oft neben- und/oder übereinander kombiniert werden

Kombi-Eindeckrahmen-Elemente inkl. Dämm- und Anschluss-Set (BDX + BFX) (Die Position der Elemente bei Kombinationen versteht sich immer von außen gesehen)

Element	CK02	CK04	CK06	FK04	FK06	FK08	MK04	MK06	MK08	MK10
EKW 2021M Element unten links und rechts	268,-	284,-	294,-	294,-	320,-	330,-	314,-	330,-	346,-	396,-
EKW 2002M Element unten Mitte	147,-	156,-	162,-	162,-	176,-	182,-	172,-	182,-	191,-	218,-
EKW 2004M_ Element oben links	147,-	156,-	162,-	162,-	176,-	182,-	172,-	182,-	191,-	218,-
EKX 2005M_ Element oben Mitte	147,-	156,-	162,-	162,-	176,-	182,-	172,-	182,-	191,-	218,-
EKW 2006M_ Element oben rechts	147,-	156,-	162,-	162,-	176,-	182,-	172,-	182,-	191,-	218,-
EDW 2000 ¹ Standard-Eindeckrahmen Ziegel, inkl. Dämm- und Anschluss-Set	134,-	142,-	147,-	147,-	160,-	165,-	157,-	165,-	173,-	198,-
EKW 2007M_ Element oben einzeln	147,-	156,-	162,-	162,-	176,-	182,-	172,-	182,-	191,-	218,-

Kombi-Eindeckrahmen-Elemente inkl. Anschlussschürze BFX

Element	CK02	CK04	CK06	FK04	FK06	FK08	MK04	MK06	MK08	MK10
EKW 1021M Element unten links und rechts	196,-	208,-			234,-	242,-	230,-	242,-	254,-	
EKW 1002M Element unten Mitte								133,-	140,-	

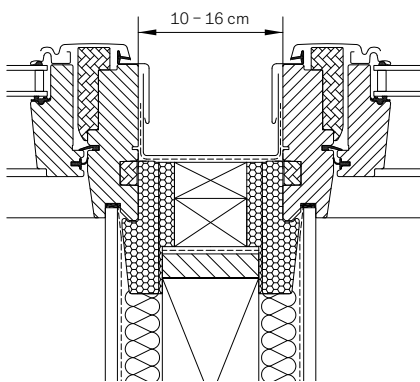

**Kombi-Eindeckrahmen
inkl. BDX + BFX**

Zwei nebeneinander eingebaute VELUX Dachfenster mit VELUX Kombi-Eindeckrahmen. Möglicher Blendrahmen-Abstand 10–16 cm.

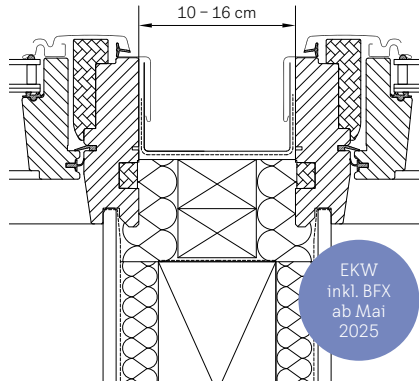

**Kombi-Eindeckrahmen
inkl. BFX**

VELUX Kombi-Eindeckrahmen inkl. BFX für den 1:1 Austausch von bestehenden Kombinationen, bei denen der Dämmrahmen BDX aus Platzgründen nicht verbaut werden kann und Anpassarbeiten an der bestehenden Innenverkleidung nicht möglich sind.

EKW
inkl. BFX
ab Mai
2025



Tipp

Lichtlösung DUO/TRIO

2 oder 3 nebeneinander eingebaute VELUX Dachfenster ohne aufragenden Sparren und Blendrahmen-Abstand 10 cm, siehe optimierte Lichtlösung DUO Seite 58 bzw. Lichtlösung TRIO Seite 60

Hinweis

- Für Kombinationen mit Zusatzelementen GIU/GIL (Lichtlösung QUARTETT) oder Kombinationen von mehr als 3 Fenstern nebeneinander ist der Hilfssparren EKY W35 2000 (weiß) für 448,- € bestellbar (Planungshinweise siehe velux.de/info/7017)

Weitere Materialien

Typen	Ausführungs-Kennziffer	Lieferzeit in AT	Preise
Kupfer ²	21_/_11_	10	Aufpreis je Fenster
Titanzink ³	23_/_13_	10	Fenster
Alu Color ⁴	28_/_18_	Auf Anfrage	151,- €

Weitere Informationen unter velux.de/info/...

- 6328 Zwischenrinnen in Sonderbreiten für VELUX Kombi-Eindeckrahmen
- 7017 Wichtige Planungshinweise zu Fenstergrößen bei Verwendung des Hilfssparrens EKY

MK12	PK06	PK08	PK10	SK06	SK08	SK10	UK04	UK08	UK10	⌚
78x180	94x118	94x140	94x160	114x118	114x140	114x160	134x98	134x140	134x160	AT

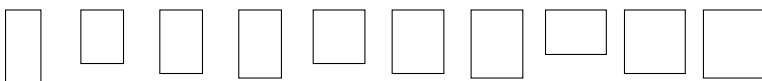

	376,-	396,-	420,-	396,-	406,-	448,-	396,-	430,-	478,-	5
	207,-	218,-	231,-	218,-	223,-	247,-	218,-	236,-	263,-	5
	207,-	218,-	231,-	218,-	223,-	247,-	218,-	236,-	263,-	5
	207,-	218,-	231,-	218,-	223,-	247,-	218,-	236,-	263,-	5
	207,-	218,-	231,-	218,-	223,-	247,-	218,-	236,-	263,-	5
	188,-	198,-	210,-	198,-	203,-	224,-	198,-	215,-	239,-	5
	207,-	218,-	231,-	218,-	223,-	247,-	218,-	236,-	263,-	5
	276,-	290,-	308,-	290,-	298,-	330,-		314,-		5
				160,-						5

Alle Preise sind UVP in Euro ohne MwSt.

¹ Bei Lichtbändern übereinander wird unten der Standard-Eindeckrahmen verwendet
² Schürze des Eindeckrahmen-Unterteils: Alu grau
³ Schürze des Eindeckrahmen-Unterteils: Alu hellgrau NCS S3502-G
⁴ In fast jedem RAL- oder NCS-Farbtönen lieferbar, siehe Seite 35

- 1 Automatische Produkte
- 2 Lichtlösungen
- 3 Dachfenster, Zubehör
- 4 Modernisierung, Austausch
- 5 Einbauprodukte
- 6 Innenfutter
- 7 Rollläden, Hitzeschutz, Markisen
- 8 Sonnen- und Insekten-schutz
- 9 Flachdach-Lösungen
- 10 Tageslicht-Spot
- 11 RWA
- 12 Services
- 13 Weitere Infos, Sonderanfertigungen

Kombi-Eindeckrahmen EKT Flachziegel, Aluminium

Für GGU, GGL, GPU, GPL, GTU, GTL, GXU, GXL, GXLA, GXLB



Zum Einbau beliebig vieler Dachfenster nebeneinander, übereinander oder neben- und übereinander.

Neu:
Mit flexibler Rinne
inkl. BDX

Beispiel-Kombinationen

EKT Flachziegel

Für flache Ziegel von 1,5 cm bis 4 cm Höhe.

Dacheindeckungsmaterial

Koramic, Wienerberger Orea 9, Monier Braas Turmalin, Braas Teviva, Braas Reviva, Creaton Domino, Nelskamp Nibra, Wienerberger Koramic Actua, Erlus Linea, Biberschwanz Ziegel in Kronendeckung und weitere

Dachneigungsbereich

20°–90°

Einbauhöhe

● Standard (rote Linie)

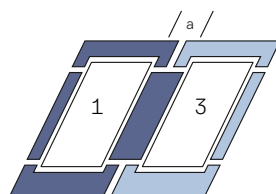

2 Fenster nebeneinander

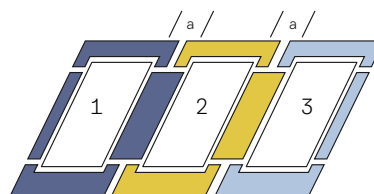

3 Fenster nebeneinander

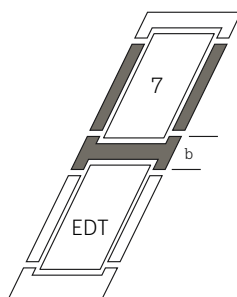

2 Fenster übereinander

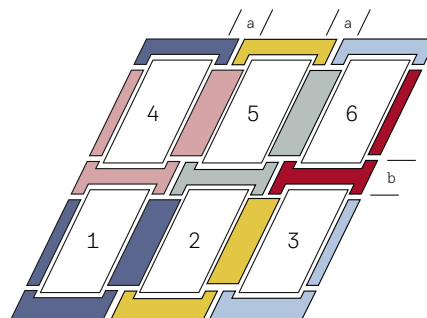

6er-Kassette

Größenbezeichnung der Fenster

Blendrahmen-Außenmaße der Fenster in cm

CK02 55x78 CK04 55x98 CK06 55x118 FK04 66x98 FK06 66x118 FK08 66x140 MK04 78x98 MK06 78x118 MK08 78x140 MK10 78x160

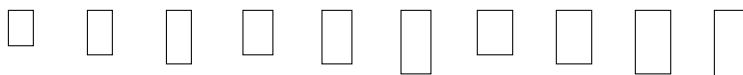

In der Artikelnummer den Unterstrich ersetzen durch die Ziffer der gewünschten Blendrahmen-Abstände übereinander (E, J): E = 10 cm, J = 25 cm (z.B. EKT 2004ME)

Die Elemente können beliebig oft neben- und/oder übereinander kombiniert werden

Kombi-Eindeckrahmen-Elemente inkl. Dämm- und Anschluss-Set (BDX + BFX) (Die Position der Elemente bei Kombinationen versteht sich immer von außen gesehen)

Element	CK02	CK04	CK06	FK04	FK06	FK08	MK04	MK06	MK08	MK10
EKT 2001M Element unten links	147,-	156,-	162,-	162,-	176,-	182,-	172,-	182,-	191,-	218,-
EKT 2002M Element unten Mitte	147,-	156,-	162,-	162,-	176,-	182,-	172,-	182,-	191,-	218,-
EKT 2003M Element unten rechts	147,-	156,-	162,-	162,-	176,-	182,-	172,-	182,-	191,-	218,-
EKW 2004M_ Element oben links	147,-	156,-	162,-	162,-	176,-	182,-	172,-	182,-	191,-	218,-
EKX 2005M_ Element oben Mitte	147,-	156,-	162,-	162,-	176,-	182,-	172,-	182,-	191,-	218,-
EKW 2006M_ Element oben rechts	147,-	156,-	162,-	162,-	176,-	182,-	172,-	182,-	191,-	218,-
EDT 2000 ¹ Standard-Eindeckrahmen Flachziegel, inkl. Dämm- und Anschluss-Set	134,-	142,-	147,-	147,-	160,-	165,-	157,-	165,-	173,-	198,-
EKW 2007M_ Element oben einzeln	147,-	156,-	162,-	162,-	176,-	182,-	172,-	182,-	191,-	218,-

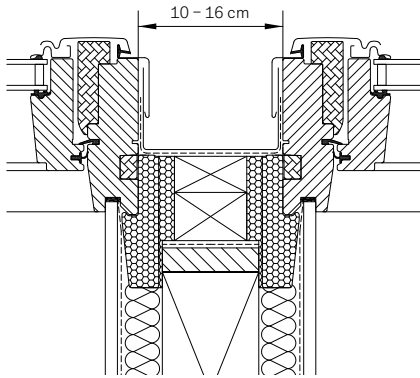

Kombi-Eindeckrahmen

Zwei nebeneinander eingebaute VELUX Dachfenster mit VELUX Kombi-Eindeckrahmen. Möglicher Blendrahmen-Abstand 10 – 16 cm.



Lichtlösung DUO/TRIO

2 oder 3 nebeneinander eingebaute VELUX Dachfenster ohne aufragenden Sparren und Blendrahmen-Abstand 10 cm, siehe optimierte Lichtlösung DUO Seite 58 bzw. Lichtlösung TRIO Seite 60

Hinweis

- Für Kombinationen mit Zusatzelementen GIU/GIL (Lichtlösung QUARTETT) oder Kombinationen von mehr als 3 Fenstern nebeneinander ist der Hilfssparren EKY W35 2000 (weiß) für 448,- € bestellbar (Planungshinweise siehe velux.de/info/7017)

Weitere Informationen unter [velux.de/info/...](http://velux.de/info/)

- 7017 Wichtige Planungshinweise zu Fenstergrößen bei Verwendung des Hilfssparrens EKY
- 7046 Hinweise für den Einbau von VELUX Fenstern in Dächer mit Flachziegeln

MK12	PK06	PK08	PK10	SK06	SK08	SK10	UK04	UK08	UK10	
78x180	94x118	94x140	94x160	114x118	114x140	114x160	134x98	134x140	134x160	🕒 AT

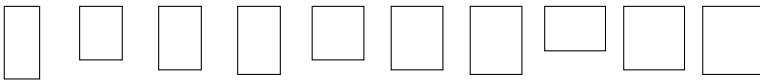

		207,-	218,-	231,-	218,-	223,-	247,-	218,-	236,-	263,-	5
		207,-	218,-	231,-	218,-	223,-	247,-	218,-	236,-	263,-	5
		207,-	218,-	231,-	218,-	223,-	247,-	218,-	236,-	263,-	5
		207,-	218,-	231,-	218,-	223,-	247,-	218,-	236,-	263,-	5
		207,-	218,-	231,-	218,-	223,-	247,-	218,-	236,-	263,-	5
		188,-	198,-	210,-	198,-	203,-	224,-	198,-	215,-	239,-	5
		207,-	218,-	231,-	218,-	223,-	247,-	218,-	236,-	263,-	5

Alle Preise sind UVP in Euro ohne MwSt.

¹ Bei Lichtbändern übereinander wird unten der Standard-Eindeckrahmen verwendet

Automatische Produkte	1
Lichtlösungen	2
Dachfenster, Zubehör	3
Modernisierung, Austausch	4
Einbauprodukte	5
Innenfutter	6
Rollläden, Hitzeschutz-Markisen	7
Sonnen- und Insekten-schutz	8
Flachdach-Lösungen	9
Tageslicht-Spot	10
RWA	11
Services	12
Weitere Infos, Sonderanfertigungen	13

Kombi-Eindeckrahmen EKJ Ziegel für vertieften Einbau, Aluminium

Für GGU, GGL, GPU, GPL, GTU, GTL, GXU, GXL, GXLA, GXLB



Zum Einbau beliebig vieler Dachfenster nebeneinander, übereinander oder neben- und übereinander.

Gültig bis September 2025

Beispiel-Kombinationen

EKJ Ziegel für vertieften Einbau

Für flache und profilierte Eindeckmaterialien von 1,5 bis 9 cm Höhe.

Dacheindeckungsmaterial

Falzziegel, Flachdachziegel, Flachkremper, Reformpfanne, Frankfurter Pfanne, Flachziegel, Heidelberger Pfanne, Wellplatten 5-, 6-, 8-wellig, Berliner Welle, Biberschwanz-Ziegel in Kronen- und Doppeldeckung

Dachneigungsbereich

20°–90°

Einbauhöhe

● Vertieft (- 4 cm, blaue Linie)

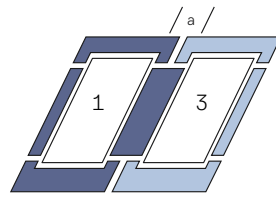

2 Fenster nebeneinander (Grundelement __21)

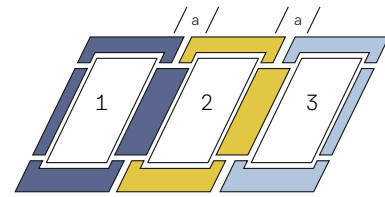

3 Fenster nebeneinander

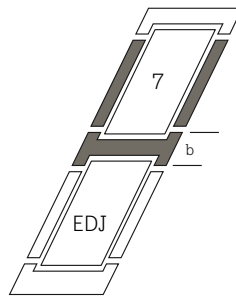

2 Fenster übereinander

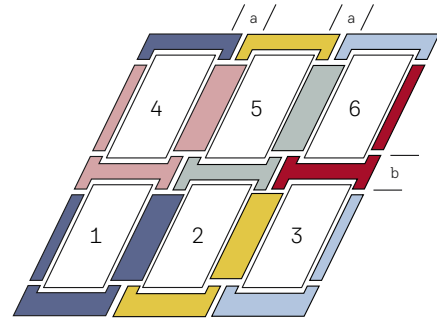

6er-Kassette

Größenbezeichnung der Fenster

Blendrahmen-Außenmaße der Fenster in cm

CK02 55x78 CK04 55x98 CK06 55x118 FK04 66x98 FK06 66x118 FK08 66x140 MK04 78x98 MK06 78x118 MK08 78x140 MK10 78x160

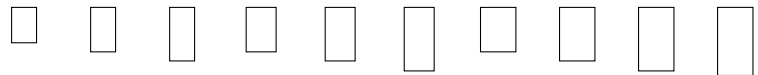

In der Artikelnummer die Unterstriche ersetzen durch die Ziffer der gewünschten Blendrahmen-Abstände neben- (E, F, G, H) und übereinander (E, J) (zuerst Buchstabe für nebeneinander): E = 10 cm, F = 12 cm, G = 14 cm, H = 16 cm, J = 25 cm (z.B. EKJ 0021E)
Die Elemente können beliebig oft neben- und/oder übereinander kombiniert werden

Kombi-Eindeckrahmen-Elemente² (Die Position der Elemente bei Kombinationen versteht sich immer von außen gesehen)

Element	Element	278,-	294,-	306,-	³	332,-	342,-	326,-	342,-	360,-	412,-
EKJ 0021_	Element unten links und rechts										
EKJ 0002_	Element unten Mitte	139,-	147,-	153,-	153,-	166,-	171,-	163,-	171,-	180,-	206,-
EKJ 0004_	Element oben links	139,-	147,-	153,-	153,-	166,-	171,-	163,-	171,-	180,-	206,-
EKX 0005_ _ F	Element oben Mitte	231,-	237,-	242,-	242,-	256,-	278,-	256,-	278,-	284,-	292,-
EKJ 0006_	Element oben rechts	139,-	147,-	153,-	153,-	166,-	171,-	163,-	171,-	180,-	206,-
EDJ 2000 ¹	Standard-Eindeckrahmen Ziegel, vertiefter Einbau inkl. Dämm- und Anschluss-Set	187,-	199,-	206,-	206,-	224,-	231,-	220,-	231,-	243,-	277,-
EKJ 0007_	Element oben einzeln	139,-	147,-	153,-	153,-	166,-	171,-	163,-	171,-	180,-	206,-

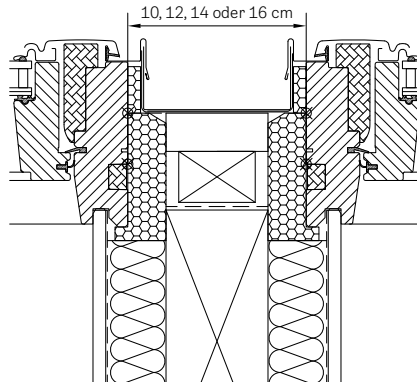

Kombi-Eindeckrahmen

Zwei nebeneinander eingebaute VELUX Dachfenster mit VELUX Kombi-Eindeckrahmen. Möglicher Blendrahmen-Abstand 10, 12, 14 oder 16 cm.

Hinweise

- Bei GTU/GTL zusätzlich ZZZ 228K A für jedes Fenster bestellen (für SK10 auf Anfrage)
- Für die Kombi-Eindeckrahmen-Elemente ist das Dämm- und Anschluss-Set BDx 2000F jeweils separat zu bestellen, siehe Seite 208

Weitere Materialien

Typen	Ausführungs-Kennziffer	Lieferzeit in AT	Preise
Kupfer ⁴	01__		Aufpreis je Fenster
Titanzink ⁵	03__	Auf Anfrage	151,- €
Alu Color ⁶	08__		

Weitere Informationen unter [velux.de/info/...](http://velux.de/info/)

6328 Zwischenrinnen in Sonderbreiten für VELUX Kombi-Eindeckrahmen

MK12	PK06	PK08	PK10	SK06	SK08	SK10	UK04	UK08	UK10	🕒	AT
78x180	94x118	94x140	94x160	114x118	114x140	114x160	134x98	134x140	134x160		

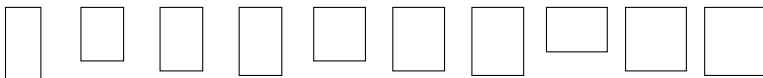

	390,-	412,-	436,-	412,-	422,-	466,-	412,-	446,-	³	5
	195,-	206,-	218,-	206,-	211,-	233,-	206,-	223,-	249,-	5
	195,-	206,-	218,-	206,-	211,-	233,-	206,-	223,-	249,-	25
	303,-	314,-	320,-	317,-	334,-	345,-	317,-	360,-	368,-	25
	195,-	206,-	218,-	206,-	211,-	233,-	206,-	223,-	249,-	25
	263,-	277,-	293,-	277,-	284,-	314,-	277,-	300,-	335,-	5
	195,-	206,-	218,-	206,-	211,-	233,-	206,-	223,-	249,-	25

Alle Preise sind UVP in Euro ohne MwSt.

¹ Bei Lichtbändern übereinander wird unten der Standard-Eindeckrahmen verwendet

² Dämm- und Anschluss-Set BDx 2000F für jedes Kombi-Eindeckrahmen-Element separat bestellen, siehe Seite 208

³ In dieser Größe sind die Eindeckrahmenelemente für unten links (0001_) und unten rechts (0003) einzeln zu bestellen. Preis und Lieferzeit auf Anfrage

⁴ Schürze des Eindeckrahmen-Unterteils: Alu grau

⁵ Schürze des Eindeckrahmen-Unterteils: Alu hellgrau NCS S3502-G

⁶ In fast jedem RAL- oder NCS-Farbtone lieferbar, siehe Seite 35

Kombi-Eindeckrahmen EKJ Ziegel für vertieften Einbau, Aluminium

Für GGU, GGL, GPU, GPL, GTU, GTL, GXU, GXL, GXLA, GXLB



Zum Einbau beliebig vieler Dachfenster nebeneinander, übereinander oder neben- und übereinander.

Gültig ab
Sept. 2025
Neu mit
flexibler Rinne
inkl. BDJ

Beispiel-Kombinationen

EKJ Ziegel für vertieften Einbau

Für flache und profilierte Eindeckmaterialien von 1,5 bis 9 cm Höhe.

Dacheindeckungsmaterial

Falzziegel, Flachdachziegel, Flachkremper, Reformpfanne, Frankfurter Pfanne, Flachziegel, Heidelberger Pfanne, Wellplatten 5-, 6-, 8-wellig, Berliner Welle, Biberschwanz-Ziegel in Kronen- und Doppeldeckung

Dachneigungsbereich

20°–90°

Einbauhöhe

● Vertieft (- 4 cm, blaue Linie)

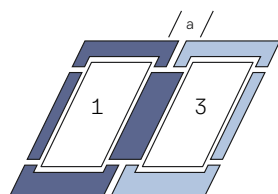

2 Fenster nebeneinander
(Grundelement __21)

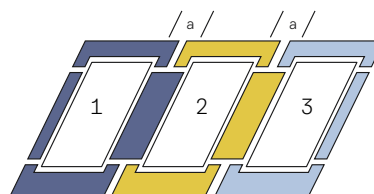

3 Fenster nebeneinander

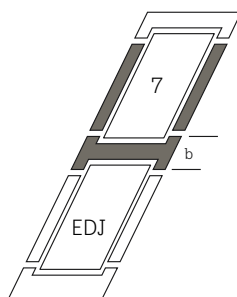

2 Fenster übereinander

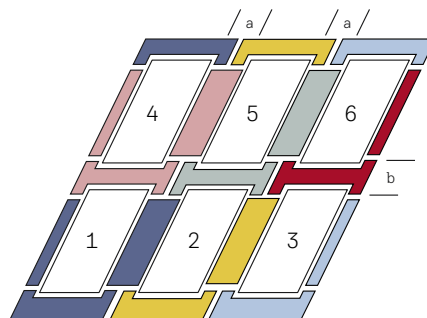

6er-Kassette

Größenbezeichnung der Fenster

Blendrahmen-Außenmaße der Fenster in cm

CK02 55x78 CK04 55x98 CK06 55x118 FK04 66x98 FK06 66x118 FK08 66x140 MK04 78x98 MK06 78x118 MK08 78x140 MK10 78x160

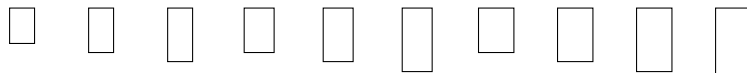

In der Artikelnummer den Unterstrich ersetzen durch die Ziffer des gewünschten **Blendrahmen-Abstandes übereinander (E, J): E = 10 cm, J = 25 cm (z.B. EKJ 2007MJ)**
Die Elemente können beliebig oft neben- und/oder übereinander kombiniert werden

Kombi-Eindeckrahmen-Elemente inkl. Dämm- und Anschluss-Set (BDJ + BFX) (Die Position der Elemente bei Kombinationen versteht sich immer von außen gesehen)

Element	CK02	CK04	CK06	FK04	FK06	FK08	MK04	MK06	MK08	MK10
EKJ 2021M Element unten links und rechts	374,-	398,-	412,-	412,-	448,-	462,-	440,-	462,-	486,-	554,-
EKJ 2002M Element unten Mitte	206,-	219,-	226,-	226,-	247,-	254,-	241,-	254,-	267,-	305,-
EKJ 2004M_ Element oben links	206,-	219,-	226,-	226,-	247,-	254,-	241,-	254,-	267,-	305,-
EKX 2005M_ F Element oben Mitte	147,-	156,-	162,-	162,-	176,-	182,-	172,-	182,-	191,-	218,-
EKJ 2006M_ Element oben rechts	206,-	219,-	226,-	226,-	247,-	254,-	241,-	254,-	267,-	305,-
EDJ 2000 ¹ Standard-Eindeckrahmen Ziegel, vertiefter Einbau inkl. Dämm- und Anschluss-Set	187,-	199,-	206,-	206,-	224,-	231,-	220,-	231,-	243,-	277,-
EKJ 2007M Element oben einzeln	206,-	219,-	226,-	226,-	247,-	254,-	241,-	254,-	267,-	305,-

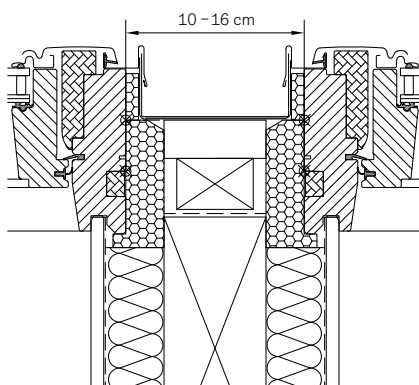

Kombi-Eindeckrahmen

Zwei nebeneinander eingebaute VELUX Dachfenster mit VELUX Kombi-Eindeckrahmen. Möglicher Blendrahmen-Abstand 10 – 16 cm.

Hinweis

- Bei GTU/GTL zusätzlich ZZZ 228K A für jedes Fenster bestellen (für SK10 auf Anfrage)

Weitere Materialien

Typen	Ausführungs-Kennziffer	Lieferzeit in AT	Preise
Kupfer ²	21_ _	Auf Anfrage	Aufpreis je Fenster
Titanzink ³	23_ _		
Alu Color ⁴	28_ _		151,- €

MK12	PK06	PK08	PK10	SK06	SK08	SK10	UK04	UK08	UK10	⌚
78x180	94x118	94x140	94x160	114x118	114x140	114x160	134x98	134x140	134x160	AT

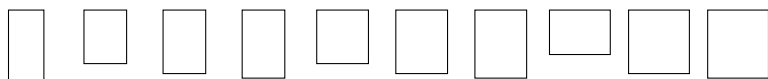

	526,-	554,-	586,-	554,-	568,-	628,-	554,-	600,-	670,-	5
	290,-	305,-	323,-	305,-	313,-	346,-	305,-	330,-	369,-	5
	290,-	305,-	323,-	305,-	313,-	346,-	305,-	330,-	369,-	25
	207,-	218,-	231,-	218,-	223,-	247,-	218,-	236,-	263,-	5
	290,-	305,-	323,-	305,-	313,-	346,-	305,-	330,-	369,-	25
	263,-	277,-	293,-	277,-	284,-	314,-	277,-	300,-	335,-	5
	290,-	305,-	323,-	305,-	313,-	346,-	305,-	330,-	369,-	25

Alle Preise sind UVP in Euro ohne MwSt.

¹ Bei Lichtbändern übereinander wird unten der Standard-Eindeckrahmen verwendet
² Schürze des Eindeckrahmen-Unterteils: Alu grau
³ Schürze des Eindeckrahmen-Unterteils: Alu hellgrau NCS S3502-G
⁴ In fast jedem RAL- oder NCS-Farbtton lieferbar, siehe Seite 35

Automatische Produkte	1
Lichtlösungen	2
Dachfenster, Zubehör	3
Modernisierung, Austausch	4
Einbauprodukte	5
Innenfutter	6
Rollläden, Hitzeschutz-Markisen	7
Sonnen- und Insekten-schutz	8
Flachdach-Lösungen	9
Tageslicht-Spot	10
RWA	11
Services	12
Weitere Infos, Sonderanfertigungen	13

Kombi-Eindeckrahmen EKS Schiefer Stehfalz, Aluminium

Für GGU, GGL, GPU, GPL, GTU, GTL, GXU, GXL, GXLA, GXLB



Zum Einbau beliebig vieler Dachfenster nebeneinander, übereinander oder neben- und übereinander.

Mit flexibler Rinne
inkl. Dämm- und Anschluss-Set BDX

Beispiel-Kombinationen

EKS Schiefer Stehfalz

Für flache Eindeckmaterialien von 1,6 cm Höhe (2x 0,8 cm).

Dacheindeckungsmaterial

Schiefer (z. B. deutsche und altdeutsche Deckung), Holzschindeln, Dachplatten

Dachneigungsbereich

15°–90°

Einbauhöhe

● Standard (rote Linie)

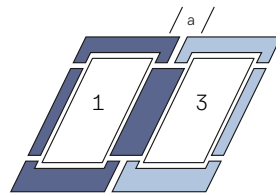

2 Fenster nebeneinander (Grundelement __21)

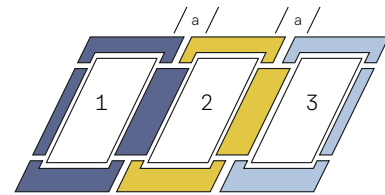

3 Fenster nebeneinander

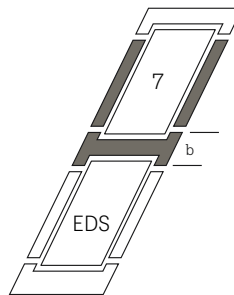

2 Fenster übereinander

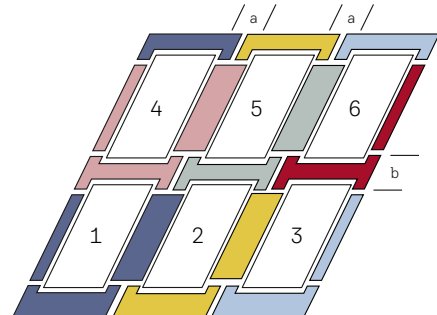

6er-Kassette

Größenbezeichnung der Fenster

Blendrahmen-Außenmaße der Fenster in cm

CK02 55x78 CK04 55x98 CK06 55x118 FK04 66x98 FK06 66x118 FK08 66x140 MK04 78x98 MK06 78x118 MK08 78x140 MK10 78x160

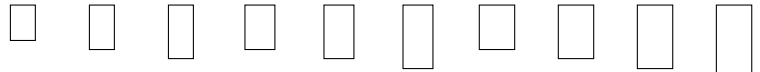

In der Artikelnummer den Unterstrich ersetzen durch die Ziffer der gewünschten Blendrahmen-Abstände übereinander (E, J): E = 10 cm, J = 25 cm (z. B. EKS 2004ME)
Die Elemente können beliebig oft neben- und/oder übereinander kombiniert werden

Kombi-Eindeckrahmen-Elemente inkl. Dämm- und Anschluss-Set (BDX + BFX) (Die Position der Elemente bei Kombinationen versteht sich immer von außen gesehen)

Element	Beschreibung	CK02	CK04	CK06	FK04	FK06	FK08	MK04	MK06	MK08	MK10
EKS 2021M	Element unten links und rechts	268,-	284,-	294,-	294,-	320,-	330,-	314,-	330,-	346,-	396,-
EKS 2002M	Element unten Mitte	147,-	156,-	162,-	162,-	176,-	182,-	172,-	182,-	191,-	218,-
EKS 2004M_	Element oben links	147,-	156,-	162,-	162,-	176,-	182,-	172,-	182,-	191,-	218,-
EKX 2005M_	Element oben Mitte	147,-	156,-	162,-	162,-	176,-	182,-	172,-	182,-	191,-	218,-
EKS 2006M_	Element oben rechts	147,-	156,-	162,-	162,-	176,-	182,-	172,-	182,-	191,-	218,-
EDS 2000 ¹	Standard-Eindeckrahmen Schiefer Stehfalz inkl. Dämm- und Anschluss-Set	134,-	142,-	147,-	147,-	160,-	165,-	157,-	165,-	173,-	198,-
EKS 2007M_	Element oben einzeln	147,-	156,-	162,-	162,-	176,-	182,-	172,-	182,-	191,-	218,-

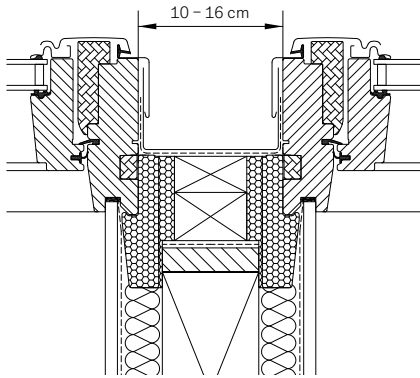

Kombi-Eindeckrahmen

Zwei nebeneinander eingebaute VELUX Dachfenster mit VELUX Kombi-Eindeckrahmen. Möglicher Blendrahmen-Abstand 10-16 cm.



Lichtlösung DUO/TRIO

2 oder 3 nebeneinander eingebaute VELUX Dachfenster ohne auftragenden Sparren und Blendrahmen-Abstand 10 cm, siehe optimierte Lichtlösung DUO Seite 58 bzw. Lichtlösung TRIO Seite 60

Hinweis

- Für Kombinationen mit Zusatzelementen GIU/GIL (Lichtlösung QUARTETT) oder Kombinationen von mehr als 3 Fenstern nebeneinander ist der Hilfssparren EKY W35 2000 (weiß) für 448,- € bestellbar (Planungshinweise siehe velux.de/info/7017)

Weitere Materialien

Typen	Ausführungs-Kennziffer	Lieferzeit in AT	Preise
Kupfer	21_ _	10	Aufpreis je Fenster
Titanzink	23_ _	10	151,- €
Alu Color ²	28_ _	Auf Anfrage	

Weitere Informationen unter velux.de/info/...

- 6328 Zwischenrinnen in Sonderbreiten für VELUX Kombi-Eindeckrahmen
- 7017 Wichtige Planungshinweise zu Fenstergrößen bei Verwendung des Hilfssparrens EKY

MK12	PK06	PK08	PK10	SK06	SK08	SK10	UK04	UK08	UK10	⌚
78x180	94x118	94x140	94x160	114x118	114x140	114x160	134x98	134x140	134x160	AT

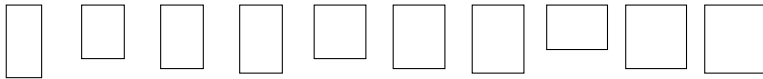

	376,-	396,-	420,-	396,-	406,-	448,-	396,-	430,-	478,-	5
	207,-	218,-	231,-	218,-	223,-	247,-	218,-	236,-	263,-	5
	207,-	218,-	231,-	218,-	223,-	247,-	218,-	236,-	263,-	5
	207,-	218,-	231,-	218,-	223,-	247,-	218,-	236,-	263,-	5
	207,-	218,-	231,-	218,-	223,-	247,-	218,-	236,-	263,-	5
	188,-	198,-	210,-	198,-	203,-	224,-	198,-	215,-	239,-	5
	207,-	218,-	231,-	218,-	223,-	247,-	218,-	236,-	263,-	5

Alle Preise sind UVP in Euro ohne MwSt.

¹ Bei Lichtbändern übereinander wird unten der Standard-Eindeckrahmen verwendet

² In fast jedem RAL- oder NCS-Farbtton lieferbar, siehe Seite 35

- 1 Automatische Produkte
- 2 Lichtlösungen
- 3 Dachfenster, Zubehör
- 4 Modernisierung, Austausch
- 5 Einbauprodukte
- 6 Innenfutter
- 7 Rollläden, Hitzeschutz-Markisen
- 8 Sonnen- und Insekten-schutz
- 9 Flachdach-Lösungen
- 10 Tageslicht-Spot
- 11 RWA
- 12 Services
- 13 Weitere Infos, Sonderanfertigungen

Kombi-Eindeckrahmen EKL Schiefer Schichtstück, Aluminium

Für GGU, GGL, GPU, GPL, GTU, GTL, GXU, GXL, GXLA, GXLB



Zum Einbau beliebig vieler Dachfenster nebeneinander, übereinander oder neben- und übereinander.

Mit flexibler Rinne
inkl. Dämm- und Anschluss-Set BDX

Beispiel-Kombinationen

EKL Schiefer Schichtstück

Für flache Eindeckmaterialien bis 1,6 cm Höhe (2x 0,8 cm).

Dacheindeckungsmaterial

Schiefer (z. B. Rechteckschablonendoppeldeckung), Holzschindeln, Dachpappe, Dachplatten, Bitumenschindeln, Bitumenbahnen

Dachneigungsbereich

15°–90°

Einbauhöhe

● Standard (rote Linie)

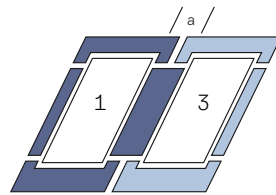

2 Fenster nebeneinander
(Grundelement __21)

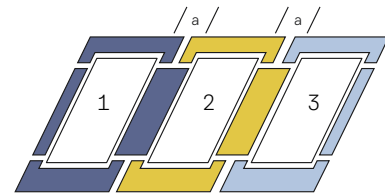

3 Fenster nebeneinander

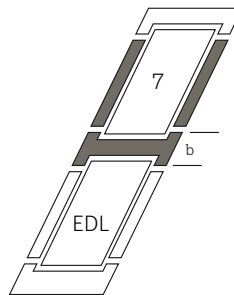

2 Fenster übereinander

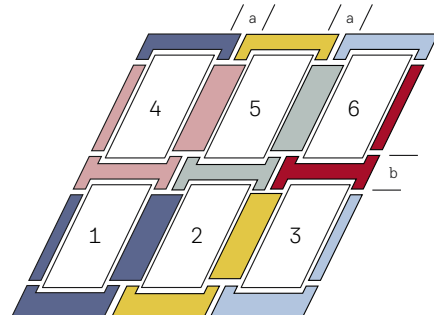

6er-Kassette

Größenbezeichnung der Fenster

Blendrahmen-Außenmaße der Fenster in cm

CK02 55x78 CK04 55x98 CK06 55x118 FK04 66x98 FK06 66x118 FK08 66x140 MK04 78x98 MK06 78x118 MK08 78x140 MK10 78x160

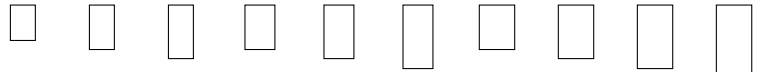

In der Artikelnummer den Unterstrich ersetzen durch die Ziffer der gewünschten Blendrahmen-Abstände übereinander (E, J): E = 10 cm, J = 25 cm (z. B. EKL 2004ME)
Die Elemente können beliebig oft neben- und/oder übereinander kombiniert werden

Kombi-Eindeckrahmen-Elemente inkl. Dämm- und Anschluss-Set (BDX + BFX) (Die Position der Elemente bei Kombinationen versteht sich immer von außen gesehen)

Element	CK02	CK04	CK06	FK04	FK06	FK08	MK04	MK06	MK08	MK10
EKL 2021M Element unten links und rechts	268,-	284,-	294,-	294,-	320,-	330,-	314,-	330,-	346,-	396,-
EKL 2002M Element unten Mitte	147,-	156,-	162,-	162,-	176,-	182,-	172,-	182,-	191,-	218,-
EKL 2004M_ Element oben links	147,-	156,-	162,-	162,-	176,-	182,-	172,-	182,-	191,-	218,-
EKL 2005M_ Element oben Mitte	147,-	156,-	162,-	162,-	176,-	182,-	172,-	182,-	191,-	218,-
EKL 2006M_ Element oben rechts	147,-	156,-	162,-	162,-	176,-	182,-	172,-	182,-	191,-	218,-
EDL 2000 ¹ Standard-Eindeckrahmen Schiefer Schichtstück, inkl. Dämm- und Anschluss-Set	134,-	142,-	147,-	147,-	160,-	165,-	157,-	165,-	173,-	198,-
EKL 2007M_ Element oben einzeln	147,-	156,-	162,-	162,-	176,-	182,-	172,-	182,-	191,-	218,-

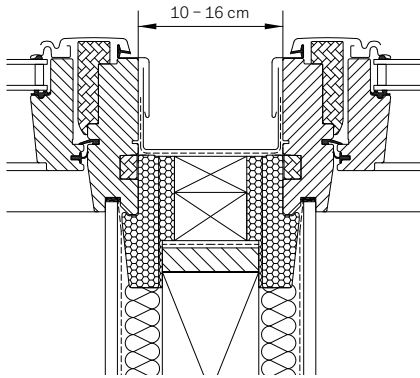

Kombi-Eindeckrahmen

Zwei nebeneinander eingebaute VELUX Dachfenster mit VELUX Kombi-Eindeckrahmen. Möglicher Blendrahmen-Abstand 10–16 cm.



Lichtlösung DUO/TRIO

2 oder 3 nebeneinander eingebaute VELUX Dachfenster ohne aufragenden Sparren und Blendrahmen-Abstand 10 cm, siehe optimierte Lichtlösung DUO Seite 58 bzw. Lichtlösung TRIO Seite 60

Hinweis

- Für Kombinationen mit Zusatzelementen GIU/GIL (Lichtlösung QUARTETT) oder Kombinationen von mehr als 3 Fenstern nebeneinander ist der Hilfssparren EKY W35 2000 (weiß) für 448,- € bestellbar (Planungshinweise siehe velux.de/info/7017)

Weitere Materialien

Typen	Ausführungs-Kennziffer	Lieferzeit in AT	Preise
Kupfer	21_	10	Aufpreis je Fenster
Titanzink	23_	10	Fenster
Alu Color ²	28_	Auf Anfrage	151,- €

Weitere Informationen unter velux.de/info/...

- 6328 Zwischenrinnen in Sonderbreiten für VELUX Kombi-Eindeckrahmen
- 7017 Wichtige Planungshinweise zu Fenstergrößen bei Verwendung des Hilfssparrens EKY
- 7578 Einbau von VELUX Fenstern in Grün- oder Grasdächer

MK12	PK06	PK08	PK10	SK06	SK08	SK10	UK04	UK08	UK10	⌚
78x180	94x118	94x140	94x160	114x118	114x140	114x160	134x98	134x140	134x160	AT

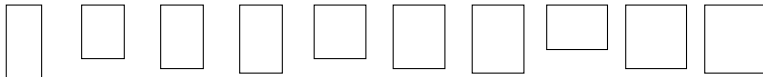

	376,-	396,-	420,-	396,-	406,-	448,-	396,-	430,-	478,-	5
	207,-	218,-	231,-	218,-	223,-	247,-	218,-	236,-	263,-	5
	207,-	218,-	231,-	218,-	223,-	247,-	218,-	236,-	263,-	5
	207,-	218,-	231,-	218,-	223,-	247,-	218,-	236,-	263,-	5
	207,-	218,-	231,-	218,-	223,-	247,-	218,-	236,-	263,-	5
	188,-	198,-	210,-	198,-	203,-	224,-	198,-	215,-	239,-	5
	207,-	218,-	231,-	218,-	223,-	247,-	218,-	236,-	263,-	5

Alle Preise sind UVP in Euro ohne MwSt.

¹ Bei Lichtbändern übereinander wird unten der Standard-Eindeckrahmen verwendet

² In fast jedem RAL- oder NCS-Farbtton lieferbar, siehe Seite 35

- 1 Automatische Produkte
- 2 Lichtlösungen
- 3 Dachfenster, Zubehör
- 4 Modernisierung, Austausch
- 5 Einbauprodukte
- 6 Innenfutter
- 7 Rollläden, Hitzeschutz-Markisen
- 8 Sonnen- und Insekten-schutz
- 9 Flachdach-Lösungen
- 10 Tageslicht-Spot
- 11 RWA
- 12 Services
- 13 Weitere Infos, Sonderanfertigungen

Kombi-Eindeckrahmen EKN Schiefer Schichtstück für vertieften Einbau, Aluminium

Für GGU, GGL, GPU, GPL, GTU, GTL, GXU, GXL, GXLA, GXLB



Zum Einbau beliebig vieler Dachfenster nebeneinander, übereinander oder neben- und übereinander.

Gültig bis
September
2025

Beispiel-Kombinationen

EKN Schiefer Schichtstück für vertieften Einbau

Für flache Eindeckmaterialien bis 1,6 cm Höhe (2x 0,8 cm).

Dacheindeckungsmaterial

Schiefer (z.B. Rechteckschablonendoppeldeckung), Holzschindeln, Dachpappe, Dachplatten, Bitumenschindeln, Bitumenbahnen

Dachneigungsbereich

20°–90°

Einbauhöhe

● Vertieft (- 4 cm, blaue Linie)

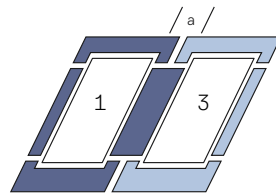

2 Fenster nebeneinander (Grundelement __21)

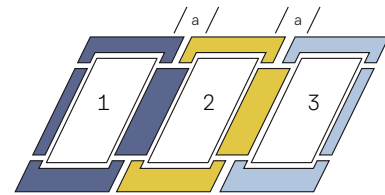

3 Fenster nebeneinander

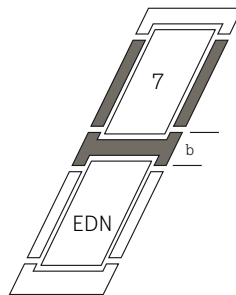

2 Fenster übereinander

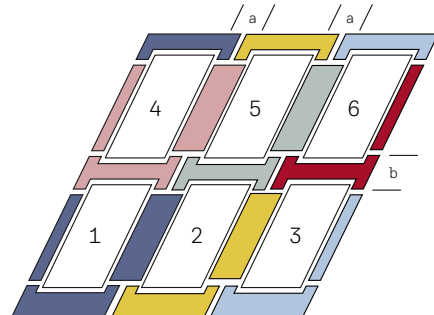

6er-Kassette

Größenbezeichnung der Fenster

Blendrahmen-Außenmaße der Fenster in cm

CK02 55x78 CK04 55x98 CK06 55x118 FK04 66x98 FK06 66x118 FK08 66x140 MK04 78x98 MK06 78x118 MK08 78x140 MK10 78x160

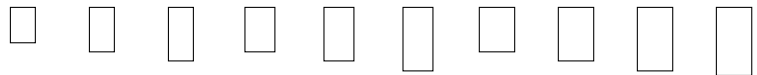

In der Artikelnummer die Unterstriche ersetzen durch die Ziffer der gewünschten Blendrahmen-Abstände neben- (E, F, G, H) und übereinander (E, J)

(zuerst Buchstabe für nebeneinander): E = 10 cm, F = 12 cm, G = 14 cm, H = 16 cm, J = 25 cm (z.B. EKN 0021E)

Die Elemente können beliebig oft neben- und/oder übereinander kombiniert werden

Kombi-Eindeckrahmen-Elemente¹ (Die Position der Elemente bei Kombinationen versteht sich immer von außen gesehen)

Element	Element	Element	Element	Element	Element	Element	Element	Element	Element	Element	Element	
	EKN 0021_	Element unten links und rechts	250,-	266,-	274,-	274,-	300,-	308,-	294,-	308,-	324,-	370,-
	EKN 0002_	Element unten Mitte	125,-	133,-	137,-	137,-	150,-	154,-	147,-	154,-	162,-	185,-
	EKN 0004_	Element oben links	125,-	133,-	137,-	137,-	150,-	154,-	147,-	154,-	162,-	185,-
	EKN 0005_	Element oben Mitte	231,-	237,-	242,-	242,-	256,-	278,-	256,-	278,-	284,-	292,-
	EKN 0006_	Element oben rechts	125,-	133,-	137,-	137,-	150,-	154,-	147,-	154,-	162,-	185,-
	EDN 2000 ²	Standard-Eindeckrahmen Schiefer Schichtstück, vertiefter Einbau, inkl. Dämm- und Anschluss-Set	168,-	179,-	185,-	185,-	202,-	208,-	198,-	208,-	218,-	250,-
	EKN 0007_	Element oben einzeln	125,-	133,-	137,-	137,-	150,-	154,-	147,-	154,-	162,-	185,-

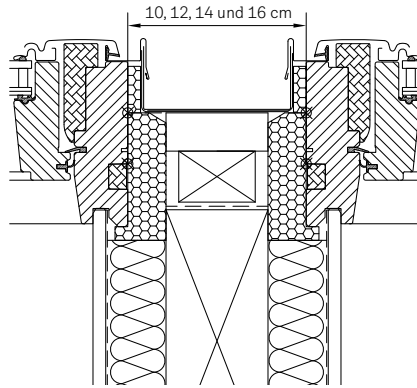

Kombi-Eindeckrahmen

Zwei nebeneinander eingebaute VELUX Dachfenster mit VELUX Kombi-Eindeckrahmen. Möglicher Blendrahmen-Abstand 10, 12, 14 oder 16 cm.

Hinweise

- Bei GTU/GTL zusätzlich ZZZ 228K A für jedes Fenster bestellen
- Für die Kombi-Eindeckrahmen-Elemente ist das Dämm- und Anschluss-Set BDx 2000F jeweils separat zu bestellen, bei Verwendung des EKY auf Anfrage

Weitere Materialien

Typen	Ausführungs-Kennziffer	Lieferzeit in AT	Preise
Kupfer	01_..	Auf Anfrage	Aufpreis je Fenster
Titanzink	03_..		151,- €
Alu Color ³	08_..		

Weitere Informationen unter velux.de/info/...

6328 Zwischenrinnen in Sonderbreiten für VELUX Kombi-Eindeckrahmen

MK12	PK06	PK08	PK10	SK06	SK08	SK10	UK04	UK08	UK10	⌚ AT
78x180	94x118	94x140	94x160	114x118	114x140	114x160	134x98	134x140	134x160	

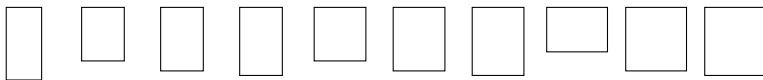

	352,-	370,-	392,-	370,-	380,-	420,-	370,-	402,-	448,-	5
	176,-	185,-	196,-	185,-	190,-	210,-	185,-	201,-	224,-	5
	176,-	185,-	196,-	185,-	190,-	210,-	185,-	201,-	224,-	25
	303,-	314,-	320,-	317,-	334,-	345,-	317,-	360,-	368,-	25
	176,-	185,-	196,-	185,-	190,-	210,-	185,-	201,-	224,-	25
	237,-	250,-	264,-	250,-	256,-	283,-	250,-	270,-	302,-	5
	176,-	185,-	196,-	185,-	190,-	210,-	185,-	201,-	224,-	25

Alle Preise sind UVP in Euro ohne MwSt.

¹ Dämm- und Anschluss-Set BDx 2000F für jedes Kombi-Eindeckrahmen-Element separat bestellen, siehe Seite 208

² Bei Lichtbändern übereinander wird unten der Standard-Eindeckrahmen verwendet

³ In fast jedem RAL- oder NCS-Farbtton lieferbar, siehe Seite 35

- 1 Automatische Produkte
- 2 Lichtlösungen
- 3 Dachfenster, Zubehör
- 4 Modernisierung, Austausch
- 5 Einbauprodukte
- 6 Innenfutter
- 7 Rollläden, Hitzeschutz-Markisen
- 8 Sonnen- und Insekten-schutz
- 9 Flachdach-Lösungen
- 10 Tageslicht-Spot
- 11 RWA
- 12 Services
- 13 Weitere Infos, Sonderanfertigungen

Kombi-Eindeckrahmen EKN Schiefer Schichtstück für vertieften Einbau, Aluminium

Für GGU, GGL, GPU, GPL, GTU, GTL, GXU, GXL, GXLA, GXLB



Zum Einbau beliebig vieler Dachfenster nebeneinander, übereinander oder neben- und übereinander.

Gültig ab
Sept. 2025
Neu mit
flexibler Rinne
inkl. BDX

Beispiel-Kombinationen

EKN Schiefer Schichtstück für vertieften Einbau

Für flache Eindeckmaterialien bis 1,6 cm Höhe (2x 0,8 cm).

Dacheindeckungsmaterial

Schiefer (z.B. Rechteckschablonendoppeldeckung), Holzschindeln, Dachpappe, Dachplatten, Bitumenschindeln, Bitumenbahnen

Dachneigungsbereich

20°–90°

Einbauhöhe

● Vertieft (- 4 cm, blaue Linie)

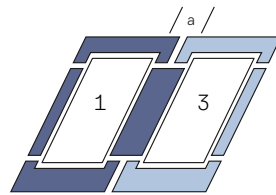

2 Fenster nebeneinander (Grundelement __21)

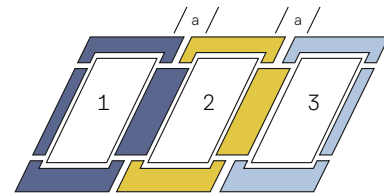

3 Fenster nebeneinander

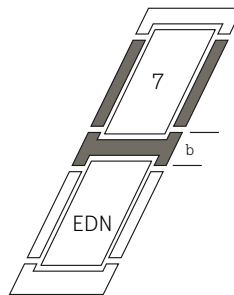

2 Fenster übereinander

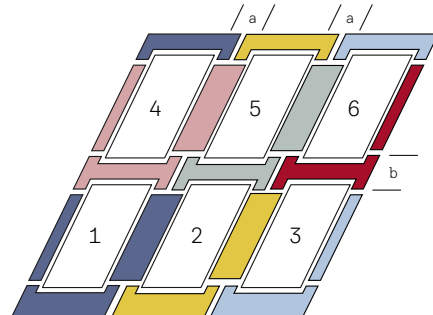

6er-Kassette

Größenbezeichnung der Fenster

Blendrahmen-Außenmaße der Fenster in cm

CK02 55x78 CK04 55x98 CK06 55x118 FK04 66x98 FK06 66x118 FK08 66x140 MK04 78x98 MK06 78x118 MK08 78x140 MK10 78x160

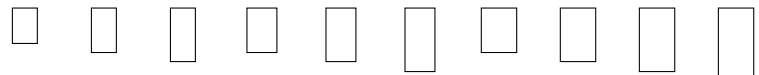

In der Artikelnummer den Unterstrich ersetzen durch die Ziffer des gewünschten Blendrahmen-Abstandes übereinander (E, J): E = 10 cm, J = 25 cm (z.B. EKN 2007MJ)

Die Elemente können beliebig oft neben- und/oder übereinander kombiniert werden

Kombi-Eindeckrahmen-Elemente inkl. Dämm- und Anschluss-Set (BDX + BFX) (Die Position der Elemente bei Kombinationen versteht sich immer von außen gesehen)

Element	Element	Element	CK02	CK04	CK06	FK04	FK06	FK08	MK04	MK06	MK08	MK10
EKN 2021M	Element unten links und rechts		336,-	358,-	370,-	370,-	404,-	416,-	396,-	416,-	436,-	500,-
EKN 2002M	Element unten Mitte		185,-	197,-	204,-	204,-	222,-	229,-	217,-	229,-	240,-	275,-
EKN 2004M_	Element oben links		185,-	197,-	204,-	204,-	222,-	229,-	217,-	229,-	240,-	275,-
EKX 2005M_F	Element oben Mitte		147,-	156,-	162,-	162,-	176,-	182,-	172,-	182,-	191,-	218,-
EKN 2006M_	Element oben rechts		185,-	197,-	204,-	204,-	222,-	229,-	217,-	229,-	240,-	275,-
EDN 2000 ¹	Standard-Eindeckrahmen Schiefer Schichtstück, vertiefter Einbau, inkl. Dämm- und Anschluss-Set		168,-	179,-	185,-	185,-	202,-	208,-	198,-	208,-	218,-	250,-
EKN 2007M_	Element oben einzeln		185,-	197,-	204,-	204,-	222,-	229,-	217,-	229,-	240,-	275,-

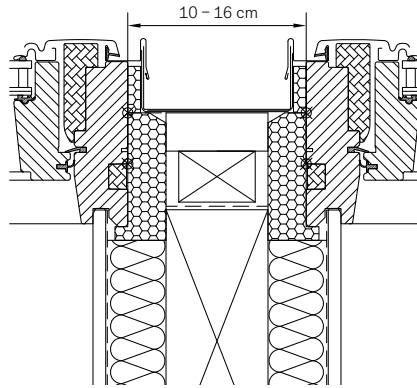

Kombi-Eindeckrahmen

Zwei nebeneinander eingebaute VELUX Dachfenster mit VELUX Kombi-Eindeckrahmen. Möglicher Blendrahmen-Abstand 10 – 16 cm.

Hinweis

- Bei GTU/GTL zusätzlich ZZZ 228K A für jedes Fenster bestellen

Weitere Materialien

Typen	Ausführungs-Kennziffer	Lieferzeit in AT	Preise
Kupfer	21_ _	Auf Anfrage	Aufpreis je Fenster
Titanzink	23_ _		151,- €
Alu Color ²	28_ _		

MK12	PK06	PK08	PK10	SK06	SK08	SK10	UK04	UK08	UK10	⌚
78x180	94x118	94x140	94x160	114x118	114x140	114x160	134x98	134x140	134x160	AT

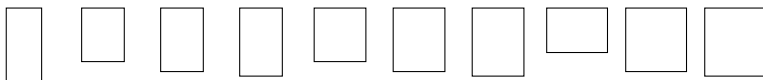

		474,-	500,-	528,-	500,-	512,-	566,-	500,-	540,-	604,-	5
		261,-	275,-	291,-	275,-	281,-	311,-	275,-	297,-	332,-	5
		261,-	275,-	291,-	275,-	281,-	311,-	275,-	297,-	332,-	25
		207,-	218,-	231,-	218,-	223,-	247,-	218,-	236,-	263,-	5
		261,-	275,-	291,-	275,-	281,-	311,-	275,-	297,-	332,-	25
		237,-	250,-	264,-	250,-	256,-	283,-	250,-	270,-	302,-	5
		261,-	275,-	291,-	275,-	281,-	311,-	275,-	297,-	332,-	25

Alle Preise sind UVP in Euro ohne MwSt.

¹ Bei Lichtbändern übereinander wird unten der Standard-Eindeckrahmen verwendet

² In fast jedem RAL- oder NCS-Farbtönen lieferbar, siehe Seite 35

Kombi-Eindeckrahmen EKB Biberschwanz Doppeldeckung, Aluminium

Für GGU, GGL, GPU, GPL, GTU, GTL, GXU, GXL, GXLA, GXLB



Zum Einbau beliebig vieler Dachfenster nebeneinander, übereinander oder neben- und übereinander.

Neu mit flexibler Rinne
inkl. Dämm- und Anschluss-Set BDx

Beispiel-Kombinationen

EKB Biberschwanz Doppeldeckung

Für flache Eindeckmaterialien bis 3,8 cm Höhe (2x 1,9 cm).

Dacheindeckungsmaterial

Biberschwanz-Ziegel in Doppeldeckung

Dachneigungsbereich

25°–90°

Einbauhöhe

● Standard (rote Linie)

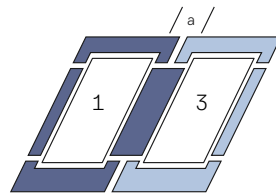

2 Fenster nebeneinander (Grundelement __21)

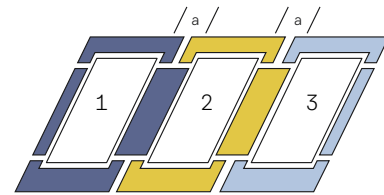

3 Fenster nebeneinander

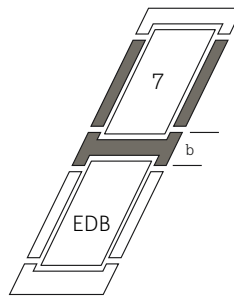

2 Fenster übereinander

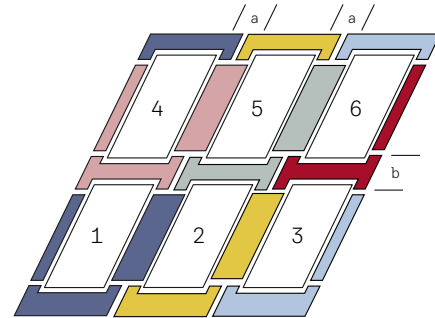

6er-Kassette

Größenbezeichnung der Fenster

Blendrahmen-Außenmaße der Fenster in cm

CK02 55x78 CK04 55x98 CK06 55x118 FK04 66x98 FK06 66x118 FK08 66x140 MK04 78x98 MK06 78x118 MK08 78x140 MK10 78x160

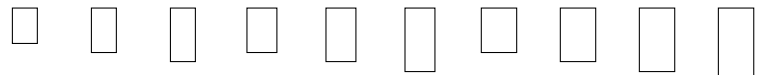

In der Artikelnummer den Unterstrich ersetzen durch die Ziffer der gewünschten Blendrahmen-Abstände übereinander (E, J): E = 10 cm, J = 25 cm (z. B. EKB 2004ME)
Die Elemente können beliebig oft neben- und/oder übereinander kombiniert werden

Kombi-Eindeckrahmen-Elemente inkl. Dämm- und Anschluss-Set (BDx + BFX) (Die Position der Elemente bei Kombinationen versteht sich immer von außen gesehen)

Element	CK02	CK04	CK06	FK04	FK06	FK08	MK04	MK06	MK08	MK10
EKB 2021M Element unten links und rechts	268,-	284,-	294,-	294,-	320,-	330,-	314,-	330,-	346,-	396,-
EKB 2002M Element unten Mitte	147,-	156,-	162,-	162,-	176,-	182,-	172,-	182,-	191,-	218,-
EKB 2004M_ Element oben links	147,-	156,-	162,-	162,-	176,-	182,-	172,-	182,-	191,-	218,-
EKX 2005M_ Element oben Mitte	147,-	156,-	162,-	162,-	176,-	182,-	172,-	182,-	191,-	218,-
EKB 2006M_ Element oben rechts	147,-	156,-	162,-	162,-	176,-	182,-	172,-	182,-	191,-	218,-
EDB 2000 ¹ Standard-Eindeckrahmen Biberschwanz Doppeldeckung, inkl. Dämm- und Anschluss-Set	134,-	142,-	147,-	147,-	160,-	165,-	157,-	165,-	173,-	198,-
EKB 2007M_ Element oben einzeln	147,-	156,-	162,-	162,-	176,-	182,-	172,-	182,-	191,-	218,-

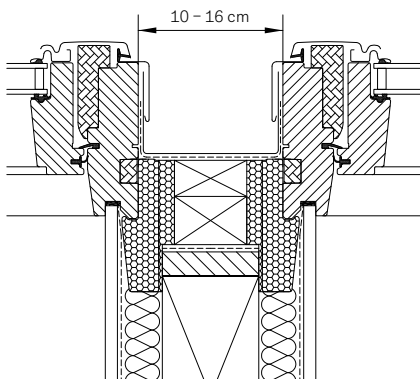

Kombi-Eindeckrahmen

Zwei nebeneinander eingebaute VELUX Dachfenster mit VELUX Kombi-Eindeckrahmen. Möglicher Blendrahmen-Abstand 10 – 16 cm.

Lichtlösung DUO/TRIO

2 oder 3 nebeneinander eingebaute VELUX Dachfenster ohne auftragenden Sparren und Blendrahmen-Abstand 10 cm, siehe optimierte Lichtlösung DUO Seite 58 bzw. Lichtlösung TRIO Seite 60

Hinweise

- Für den Einbau der Fenster in Dächer mit Kronendeckung den Eindeckrahmen EKW verwenden
- Für Kombinationen mit Zusatzelementen GIU/GIL (Lichtlösung QUARTETT) oder Kombinationen von mehr als 3 Fenstern nebeneinander ist der Hilfssparren EKY W35 2000 (weiß) für 448,- € bestellbar (Planungshinweise siehe velux.de/info/7017)

Weitere Materialien

Typen	Ausführungs-Kennziffer	Lieferzeit in AT	Preise
Kupfer	21_ _	Auf Anfrage	Aufpreis je Fenster 151,- €
Titanzink	23_ _		
Alu Color ²	28_ _		

Weitere Informationen unter [velux.de/info/...](http://velux.de/info/)

- 6328 Zwischenrinnen in Sonderbreiten für VELUX Kombi-Eindeckrahmen
- 7017 Wichtige Planungshinweise zu Fenstergrößen bei Verwendung des Hilfssparrens EKY
- 7048 Hinweise für den Einbau von VELUX Fenstern in Dächer mit Biberschwanz-Ziegeln in Kronen- und Doppeldeckung

MK12	PK06	PK08	PK10	SK06	SK08	SK10	UK04	UK08	UK10	⌚ AT
78x180	94x118	94x140	94x160	114x118	114x140	114x160	134x98	134x140	134x160	

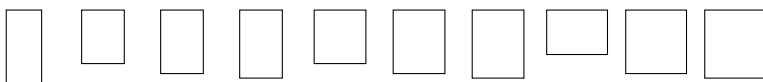

	376,-	396,-	420,-	396,-	406,-	448,-	396,-	430,-	478,-	5
	207,-	218,-	231,-	218,-	223,-	247,-	218,-	236,-	263,-	5
	207,-	218,-	231,-	218,-	223,-	247,-	218,-	236,-	263,-	5
	207,-	218,-	231,-	218,-	223,-	247,-	218,-	236,-	263,-	5
	188,-	198,-	210,-	198,-	203,-	224,-	198,-	215,-	239,-	5
	207,-	218,-	231,-	218,-	223,-	247,-	218,-	236,-	263,-	5

Alle Preise sind UVP in Euro ohne MwSt.

¹ Bei Lichtbändern übereinander wird unten der Standard-Eindeckrahmen verwendet

² In fast jedem RAL- oder NCS-Farbtönen lieferbar, siehe Seite 35

Kombi-Eindeckrahmen EKE Metall Stehfalz, Titanzink

Für GGU, GGL, GPU, GPL, GTU, GTL, GXU, GXL, GXLA, GXLB



Zum Einbau beliebig vieler Dachfenster nebeneinander, übereinander oder neben- und übereinander.

Mit flexibler Rinne
inkl. Dämm- und Anschluss-Set BDX

Beispiel-Kombinationen

EKE Metall Stehfalz

Für den Einbau der VELUX Fenster in Metall-Stehfalzdächer.

Dachneigungsbereich
15°–90°

Einbauhöhe
● Standard (rote Linie)

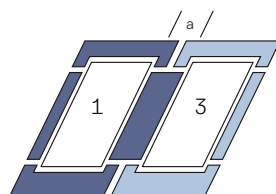

2 Fenster nebeneinander

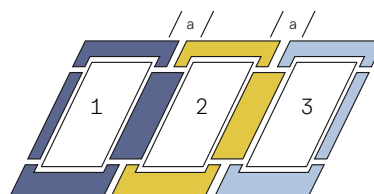

3 Fenster nebeneinander

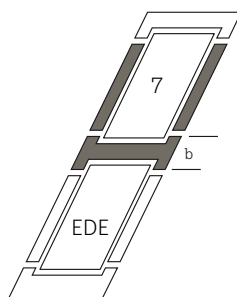

2 Fenster übereinander

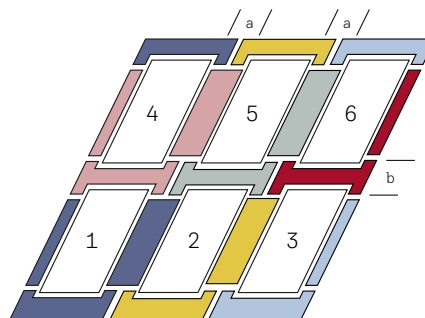

6er-Kassette

Größenbezeichnung der Fenster

Blendrahmen-Außenmaße der Fenster in cm

CK02 55x78 CK04 55x98 CK06 55x118 FK04 66x98 FK06 66x118 FK08 66x140 MK04 78x98 MK06 78x118 MK08 78x140 MK10 78x160

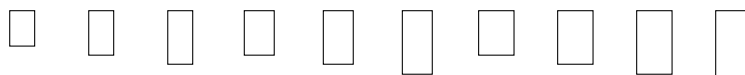

In der Artikelnummer den Unterstrich ersetzen durch die Ziffer der gewünschten Blendrahmen-Abstände übereinander (E, J): E = 10 cm, J = 25 cm (z. B. EKE 2304ME)
Die Elemente können beliebig oft neben- und/oder übereinander kombiniert werden

Kombi-Eindeckrahmen-Elemente inkl. Dämm- und Anschluss-Set (BDX + BFX) (Die Position der Elemente bei Kombinationen versteht sich immer von außen gesehen)

	EKE 2301M	Element unten links	339,-	351,-	358,-	358,-	377,-	384,-	372,-	384,-	396,-	431,-
	EKE 2302M	Element unten Mitte	339,-	351,-	358,-	358,-	377,-	384,-	372,-	384,-	396,-	431,-
	EKE 2303M	Element unten rechts	339,-	351,-	358,-	358,-	377,-	384,-	372,-	384,-	396,-	431,-
	EKE 2304M_	Element oben links	339,-	351,-	358,-	358,-	377,-	384,-	372,-	384,-	396,-	431,-
	EKE 2305M_	Element oben Mitte	339,-	351,-	358,-	358,-	377,-	384,-	372,-	384,-	396,-	431,-
	EKE 2306M_	Element oben rechts	339,-	351,-	358,-	358,-	377,-	384,-	372,-	384,-	396,-	431,-
	EDE 2300¹	Standard-Eindeckrahmen Metall Stehfalz, inkl. Dämm- und Anschluss-Set	322,-	333,-	339,-	339,-	356,-	363,-	352,-	363,-	373,-	405,-
	EKE 2307M_	Element oben einzeln	339,-	351,-	358,-	358,-	377,-	384,-	372,-	384,-	396,-	431,-

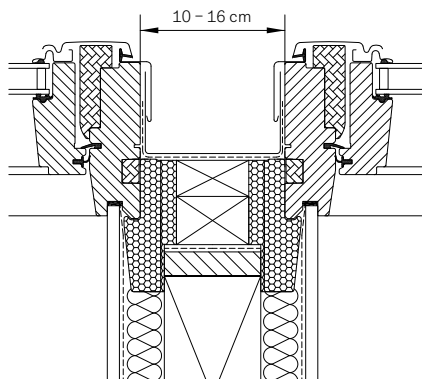

Kombi-Eindeckrahmen

Zwei nebeneinander eingebaute VELUX Dachfenster mit VELUX Kombi-Eindeckrahmen. Möglicher Blendrahmen-Abstand 10-16 cm.

Lichtlösung DUO

2 nebeneinander eingebaute VELUX Dachfenster ohne auftragenden Sparren und Blendrahmen-Abstand 10 cm, siehe optimierte Lichtlösung DUO Seite 58

Hinweis

- Für Kombinationen mit Zusatzelementen GIU/GIL (Lichtlösung QUARTETT) oder Kombinationen von mehr als 3 Fenstern nebeneinander ist der Hilfssparren EKY W35 2000 (weiß) für 448,- € bestellbar (Planungshinweise siehe velux.de/info/7017)

Weitere Materialien

Typen	Ausführungs-Kennziffer	Lieferzeit in AT	Preise
Kupfer	21_ _	20	Preis wie Titanzink

Weitere Informationen unter velux.de/info/...

6328 Zwischenrinnen in Sonderbreiten für VELUX Kombi-Eindeckrahmen

7017 Wichtige Planungshinweise zu Fenstergrößen bei Verwendung des Hilfssparrens EKY

MK12	PK06	PK08	PK10	SK06	SK08	SK10	UK04	UK08	UK10	AT
78x180	94x118	94x140	94x160	114x118	114x140	114x160	134x98	134x140	134x160	

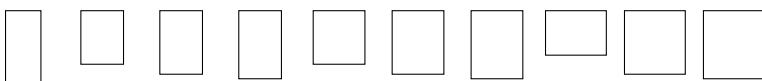

	417,-	431,-	448,-	431,-	438,-	469,-	431,-	455,-	490,-	20
	417,-	431,-	448,-	431,-	438,-	469,-	431,-	455,-	490,-	20
	417,-	431,-	448,-	431,-	438,-	469,-	431,-	455,-	490,-	20
	417,-	431,-	448,-	431,-	438,-	469,-	431,-	455,-	490,-	20
	417,-	431,-	448,-	431,-	438,-	469,-	431,-	455,-	490,-	20
	393,-	405,-	420,-	405,-	412,-	440,-	405,-	427,-	459,-	20
	417,-	431,-	448,-	431,-	438,-	469,-	431,-	455,-	490,-	20

Alle Preise sind UVP in Euro ohne MwSt.

¹ Bei Lichtbändern übereinander wird unten der Standard-Eindeckrahmen verwendet

Kombi-Eindeckrahmen EKQ Metall Klicksystem, Aluminium

Für GGU, GGL, GPU, GPL, GTU, GTL, GXU, GXL, GXLA, GXLB



Zum Einbau beliebig vieler Dachfenster nebeneinander, übereinander oder neben- und übereinander.



Beispiel-Kombinationen

EKQ Metall Stehfalz, Klicksystem

Für den Einbau der VELUX Fenster in Metall-Stehfalzdächer mit Klicksystem. Die Falzhöhe muss zwischen 2,5 cm und 3,5 cm betragen.

Dacheindeckungsmaterial

z. B.: DS Staalprofil Nordic Klickfalz, Lindab Klick-Dach, Metallcon Stehfalz Click

Dachneigungsbereich

15°–90°

Einbauhöhe

● Standard (rote Linie)

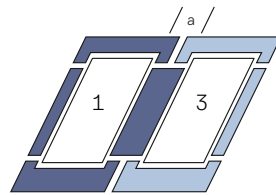

2 Fenster nebeneinander

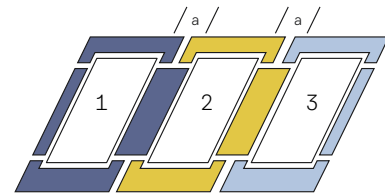

3 Fenster nebeneinander

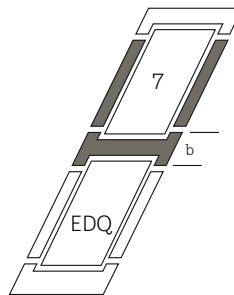

2 Fenster übereinander

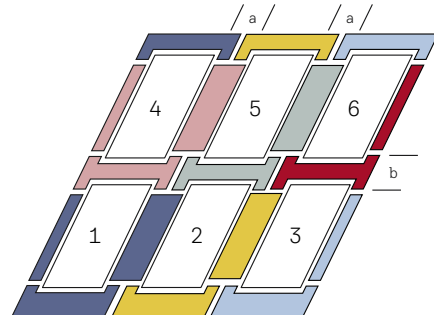

6er-Kassette

Größenbezeichnung der Fenster

Blendrahmen-Außenmaße der Fenster in cm

CK02 55x78 CK04 55x98 CK06 55x118 FK04 66x98 FK06 66x118 FK08 66x140 MK04 78x98 MK06 78x118 MK08 78x140 MK10 78x160

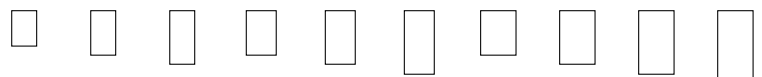

In der Artikelnummer den Unterstrich ersetzen durch die Ziffer der gewünschten Blendrahmen-Abstände übereinander (E, J): E = 10 cm, J = 25 cm (z. B. EKQ 2004ME)

Die Elemente können beliebig oft neben- und/oder übereinander kombiniert werden

Kombi-Eindeckrahmen-Elemente inkl. Dämm- und Anschluss-Set (BDX + BFX) (Die Position der Elemente bei Kombinationen versteht sich immer von außen gesehen)

			CK02	CK04	CK06	FK04	FK06	FK08	MK04	MK06	MK08	MK10
	EKQ 2001M	Element unten links	154,-	164,-	170,-	170,-	185,-	191,-	181,-	191,-	200,-	229,-
	EKQ 2002M	Element unten Mitte	154,-	164,-	170,-	170,-	185,-	191,-	181,-	191,-	200,-	229,-
	EKQ 2003M	Element unten rechts	154,-	164,-	170,-	170,-	185,-	191,-	181,-	191,-	200,-	229,-
	EKQ 2004M_	Element oben links	154,-	164,-	170,-	170,-	185,-	191,-	181,-	191,-	200,-	229,-
	EKX 2005M_	Element oben Mitte	147,-	156,-	162,-	162,-	176,-	182,-	172,-	182,-	191,-	218,-
	EKQ 2006ME	Element oben rechts	154,-	164,-	170,-	170,-	185,-	191,-	181,-	191,-	200,-	229,-
	EDQ 2000 ¹	Standard-Eindeckrahmen Metall Stehfalz Klicksystem, inkl. Dämm- und Anschluss-Set	140,-	149,-	154,-	154,-	168,-	173,-	165,-	173,-	182,-	208,-
	EKQ 2007M_	Element oben einzeln	154,-	164,-	170,-	170,-	185,-	191,-	181,-	191,-	200,-	229,-

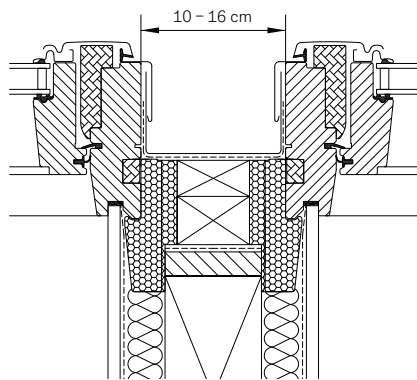

Kombi-Eindeckrahmen

Zwei nebeneinander eingebaute VELUX Dachfenster mit VELUX Kombi-Eindeckrahmen. Möglicher Blendrahmen-Abstand 10-16 cm.

Hinweis

- Für Kombinationen mit Zusatzelementen GIU/GIL (Lichtlösung QUARTETT) oder Kombinationen von mehr als 3 Fenstern nebeneinander ist der Hilfssparren EKY W35 2000 (weiß) für 448,- € bestellbar (Planungshinweise siehe velux.de/info/7017)

Weitere Informationen unter velux.de/info/...

- 6007 Einbau von VELUX Fenstern mit EKQ
- 6328 Zwischenrinnen in Sonderbreiten für VELUX Kombi-Eindeckrahmen
- 7017 Wichtige Planungshinweise zu Fenstergrößen bei Verwendung des Hilfssparrens EKY

MK12	PK06	PK08	PK10	SK06	SK08	SK10	UK04	UK08	UK10	⌚
78x180	94x118	94x140	94x160	114x118	114x140	114x160	134x98	134x140	134x160	AT

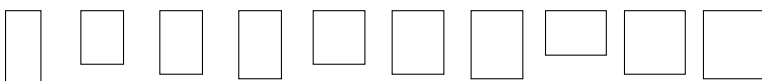

	217,-	229,-	242,-	229,-	234,-	259,-	229,-	248,-	276,-	5
	217,-	229,-	242,-	229,-	234,-	259,-	229,-	248,-	276,-	5
	217,-	229,-	242,-	229,-	234,-	259,-	229,-	248,-	276,-	5
	217,-	229,-	242,-	229,-	234,-	259,-	229,-	248,-	276,-	15
	207,-	218,-	231,-	218,-	223,-	247,-	218,-	236,-	263,-	15
	217,-	229,-	242,-	229,-	234,-	259,-	229,-	248,-	276,-	15
	198,-	208,-	220,-	208,-	213,-	236,-	208,-	225,-	251,-	5
	217,-	229,-	242,-	229,-	234,-	259,-	229,-	248,-	276,-	15

Alle Preise sind UVP in Euro ohne MwSt.

¹ Bei Lichtbändern übereinander wird unten der Standard-Eindeckrahmen verwendet

- 1 Automatische Produkte
- 2 Lichtlösungen
- 3 Dachfenster, Zubehör
- 4 Modernisierung, Austausch
- 5 Einbauprodukte
- 6 Innenfutter
- 7 Rollläden, Hitzeschutz-Markisen
- 8 Sonnen- und Insekten-schutz
- 9 Flachdach-Lösungen
- 10 Tageslicht-Spot
- 11 RWA
- 12 Services
- 13 Weitere Infos, Sonderanfertigungen

Die Firstlösung – zum Einbau von VELUX Dachfenstern über den First

Mit dieser einfachen Lösung bietet VELUX die Möglichkeit, VELUX Dachfenster auch über den First einzubauen

Dieser Einbau schafft nicht nur einen außergewöhnlichen Ausblick, sondern darüber hinaus auch Lichtverhältnisse wie in einem Atelier.

Ein Firsthauben-Set verbindet immer zwei Dachfenster miteinander und verbindet deren Eindeckrahmen-Oberteile – sowohl bei Einzel- als auch bei Kombi-Eindeckrahmen. Der Einbau kann, je nach Wunsch, mit oder ohne durchgehenden Firstziegel erfolgen.

Wenn die Dachfenster schwer zugänglich sind, empfehlen wir elektrisch oder solarbetriebene, pflegeleichte Kunststoff-Fenster GGÜ zu verwenden.

Dachneigungsbereich

15° – 55°



Einbau ohne durchgehenden Firstziegel



Innenansicht einer Firstlösung



Einbau mit durchgehenden Firstziegel

Größenbezeichnung der Fenster

Außenmaße der Fenster in cm

Größe für Firstlösung EKX

CK02	CK04	CK06	FK04	FK06	FK08	MK04	MK06	MK08	MK10
55x78	55x98	55x118	66x98	66x118	66x140	78x98	78x118	78x140	78x160
CK00	CK00	CK00	FK00	FK00	FK00	MK00	MK00	MK00	MK00



EKX 0088	Set für 2 Fenster über First, Alu	211,-	211,-	211,-	220,-	220,-	220,-	263,-	263,-	263,-	263,-
-----------------	-----------------------------------	-------	-------	-------	-------	-------	-------	-------	-------	-------	-------

Planungs- und Bestellhinweise

- 1 Für jeweils 2 Dachfenster, die über First verbunden werden, wird ein Set benötigt, z. B. 1x EKX FK00 0088 (siehe Skizze 1).
- 2 Bei Fensterkombinationen nebeneinander wird pro Fensterpaar über den First ein Firsthauben-Set benötigt, z. B. 3 Fenster nebeneinander = 3x EKX FK00 0088 (siehe Skizze 2).
- 3 Bei einer Verwendung von VELUX Roll-läden muss ein Mindestabstand der Dachfenster zum Firstscheitelpunkt eingehalten werden. Weitere Informationen finden Sie im Dokument velux.de/info/6324.
- 4 Aufgrund der Fensterplatzierung im First können spezielle Anforderungen bei der Bedienung der Fenster auftreten. Weitere Informationen finden Sie im Dokument velux.de/info/6324.
- 5 Die angegebenen Artikelnummern sind passend für alle zulässigen Dachneigungen und lieferbare Planungs- und Bestellhinweise und Blendrahmen-Abstände der Dachfenster.

Skizze 1

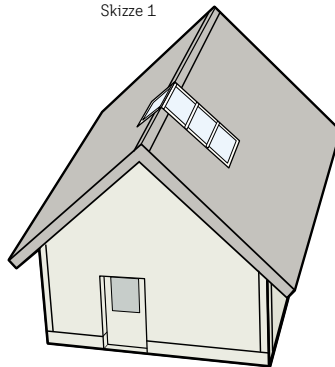

Kombination von 2 Fenstern über den First mit 1 Firsthauben-Set

Skizze 2

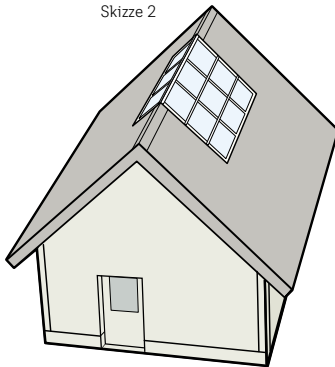

Kombination von 6 Fenstern über den First mit 3 Firsthauben-Sets

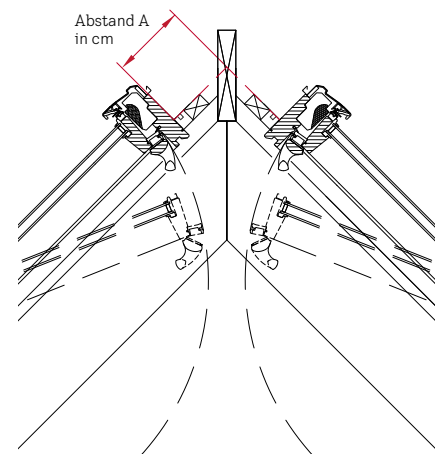

Zulässiger Abstand der Dachfensteroberkante zum Firstscheitelpunkt bei Verwendung der VELUX Firstlösung: 8 – 20 cm.

Hinweise

- Zur Firstlösung ist der normale Einzel- bzw. Kombi-Eindeckrahmen für die Fenster zu bestellen
- Sonderausführungen Kupfer, Titanzink, RAL- oder NCS-Farbtöne auf Anfrage
- Bei Verwendung der Firstlösung können VELUX Innenfutter nicht verwendet werden

Weitere Informationen unter velux.de/info/...

6324 Einbauhinweise von VELUX Fenstern über den First, Preise und Lieferzeiten

7032 Hinweise für Überkopfverglasung

MK12	PK06	PK08	PK10	SK06	SK08	SK10	UK04	UK08	UK10	
78x180	94x118	94x140	94x160	114x118	114x140	114x160	134x98	134x140	134x160	🕒 AT
MK00	PK00	PK00	PK00	SK00	SK00	SK00	UK00	UK00	UK00	
263,-	284,-	284,-	284,-	303,-	303,-	303,-	324,-	324,-	324,-	15

Alle Preise sind UVP in Euro ohne MwSt.

Wärmegeädämmter Aufkeilrahmen – die ideale Lösung für flach geneigte Dächer

Durch den wärmegeädämmten VELUX Aufkeilrahmen gewinnen Sie auch bei flachen Dächern genügend Kopffreiheit, um direkt vor dem Dachfenster noch bequem stehen zu können



Produktvorteile

- Mehr Raumgewinn und optimale Anschlussicherheit
- Komplett-Paket: wärmegeädämmter Aufkeilrahmen inkl. BFX Anschlusschürze
- Dämmmaterial = Polyurethan-Schaum
- Als Kombi-Aufkeilrahmen inkl. Knicksparren

Hinweise

- Bei Einsatz von VELUX Aufkeilrahmen richtet sich die Fensterlänge nicht nach der Dachneigung, sondern nach der um 10° steileren Neigung des Fensters
- Aufkeilrahmen für Metall-Stehfalzdächer und Dächer, bestehend aus Schweißbahnen, sind nicht lieferbar
- VELUX Innenfutter auch bei Einbau mit Einzel-Aufkeilrahmen erhältlich, siehe Seite 216

Einsatzzweck

- Generell soll die Oberkante des Fensters in einer Höhe von etwa 200 cm eingebaut werden
- Für Dächer unter 35° Neigung gibt es kein Fenster, das lang genug ist, um die gewünschte Fensterunterkante von
 - 90 cm bei Dachfenstern mit Obenbedienung
 - 120 cm bei Dachfenstern mit Untenbedienungzu erreichen
- Der Einsatz eines VELUX Aufkeilrahmens ist hier die ideale Lösung
- Alternativ können Sie die Ausblickfläche mit Zusatzelementen nach unten erweitern, siehe ab Seite 104

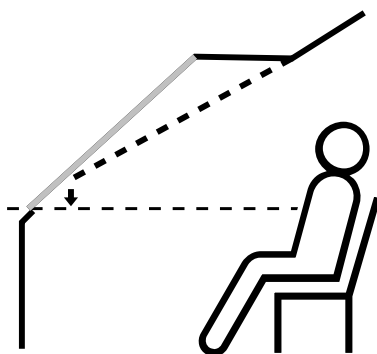

Der untere Durchblickpunkt liegt niedriger, weil das Dachfenster um 10° steiler ist als das Dach. Es reicht bei gleicher Fensteroberkante weiter nach unten.

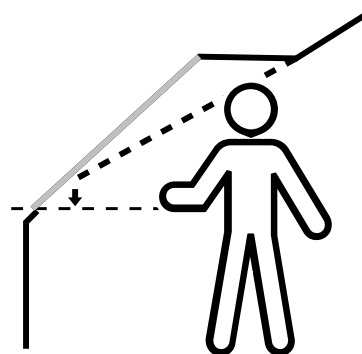

Mehr Kopffreiheit und zusätzlicher Raumgewinn, weil die Oberkante des Dachfensters weiter nach außen rückt und mehr Wohnfläche mit voller Stehhöhe entsteht.

Einfache und schnelle Montage



1. Die im Lieferumfang enthaltenen Dämmteile montieren.



2. Dämmteile auf den vorbereiteten Dachausschnitt aufsetzen und mit der Unterkonstruktion verbinden.



3. Fenster-Blendrahmen in die Dämmung einsetzen und verschrauben.



4. Für den regensicheren Anschluss die mitgelieferte Anschlusschürze BFX montieren.



5. Anschließend die Außenverblechung anbringen und den Fensterflügel einsetzen.

Weitere Informationen unter velux.de/info/...

7015 Sparrenabstände bei Einbau von VELUX Fenstern mit Aufkeilrahmen

7022 Wechselabstände über und unter dem Fenster bei Einbau eines Aufkeilrahmens

Details der serienmäßigen Wärmedämmung

Das Material der serienmäßigen Wärmedämmung besteht aus einer Sperrholzplatte mit Polyurethan-Schaum, welche oben und seitlich angeordnet ist.

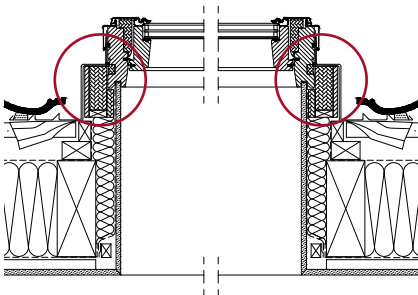

Wärmedämmung an den Seitenteilen

Die Dicke der Dämmung an den Seitenteilen beträgt 5,1 cm. Wärmeleitfähigkeitsstufe 022.

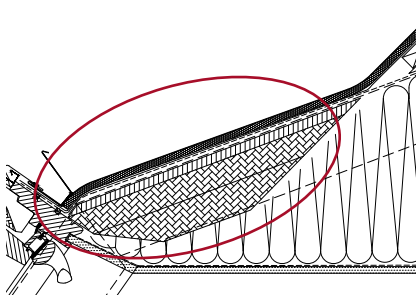

Wärmedämmung am Oberteil

Im Oberteil beträgt die Dämmstoffdicke 8,1 cm. Wärmeleitfähigkeitsstufe 022.

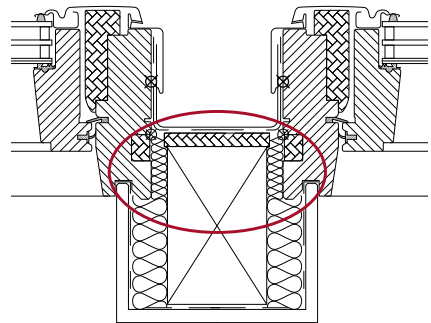

Wärmedämmung und Abstand der Dachfenster beim Kombi-Aufkeilrahmen

Der lichte Blendrahmen-Abstand beträgt 10 cm.

Wärmegeädämmter Aufkeilrahmen/Kombi-Aufkeilrahmen für 1–3 Fenster nebeneinander

Für GGU, GGL, GPU, GPL, GTU, GTL, GXU, GXL, GXLA, GXLB



Hinweise

- Rollläden auch bei EAW/EAS Aufkeilrahmen/Kombi-Aufkeilrahmen möglich
- VELUX Innenfutter auch bei Einbau mit Einzel-Aufkeilrahmen erhältlich, siehe Seite 216

Einzel-Aufkeilrahmen

- Zum Einbau einzelner Fenster, 10° steiler als das Dach
- Komplett-Paket: wärmegeädämmter Aufkeilrahmen inkl. BFX Anschlusschürze
- Wärmeleitfähigkeitsstufe 022

Kombi-Aufkeilrahmen von bis zu 3 Dachfenstern nebeneinander

- Zum Einbau der Fenster mit 10 cm Blendrahmen-Abstand, 10° steiler als das Dach
- Komplett-Paket: wärmegeädämmter Kombi-Aufkeilrahmen inkl. BFX Anschlusschürzen, Knicksparren und Befestigungsmaterial
- Wärmeleitfähigkeitsstufe 022

Größenbezeichnung der Fenster
Blendrahmen-Außenmaße der Fenster in cm

CK02 55x78 **CK04** 55x98 **CK06** 55x118 **FK04** 66x98 **FK06** 66x118 **FK08** 66x140 **MK04** 78x98 **MK06** 78x118 **MK08** 78x140 **MK10** 78x160

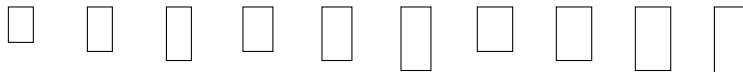

Einzel-Aufkeilrahmen

Größenbezeichnung	Material	CK02	CK04	CK06	FK04	FK06	FK08	MK04	MK06	MK08	MK10
EAW 6000	Ziegel hoch/Welle, Alu grau wärmegeädämmt, inkl. Anschlusschürze BFX					864,-	945,-	873,-	909,-	964,-	1.045,-
EAS 6000	Schiefer Stehfalz, Alu grau wärmegeädämmt, inkl. Anschlusschürze BFX					760,-	832,-	768,-	800,-	848,-	920,-

Kombi-Aufkeilrahmen, für 2 Fenster nebeneinander

Größenbezeichnung	Material	CK02	CK04	CK06	FK04	FK06	FK08	MK04	MK06	MK08	MK10
EAW 6021E	Ziegel hoch/Welle, Alu grau wärmegeädämmt, inkl. Anschlusschürze BFX					2.219,-	2.430,-	2.243,-	2.336,-	2.476,-	2.687,-
EAS 6021E	Schiefer Stehfalz, Alu grau wärmegeädämmt, inkl. Anschlusschürze BFX					1.953,-	2.138,-	1.974,-	2.056,-	2.179,-	2.364,-

Kombi-Aufkeilrahmen, für 3 Fenster nebeneinander

Größenbezeichnung	Material	CK02	CK04	CK06	FK04	FK06	FK08	MK04	MK06	MK08	MK10
EAW 6031E	Ziegel hoch/Welle, Alu grau wärmegeädämmt, inkl. Anschlusschürze BFX					2.383,-	2.609,-	2.408,-	2.509,-	2.659,-	2.885,-
EAS 6031E	Schiefer Stehfalz, Alu grau wärmegeädämmt, inkl. Anschlusschürze BFX					2.097,-	2.296,-	2.119,-	2.208,-	2.340,-	2.539,-



EAW Ziegel hoch/Welle

Für flache und profilierte Eindeckmaterialien von 1,5 bis 12 cm Höhe.

Dacheindeckungsmaterial

Klosterpfanne, Klosterziegel, Mönch und Nonne, Florentoziegel, Mistralpfanne, Toledo-
ziegel, Flachziegel sowie Reet, Stroh, Well-
platten 5-, 6-, 8-wellig, Berliner Welle, Biber-
schwanz-Ziegel in Kronen- und Doppel-
deckung

Dachneigungsbereich

10°-75°



EAS Schiefer Stehfalz

Für flache Eindeckmaterialien bis 1,6 cm Höhe (2x 0,8 cm).

Dacheindeckungsmaterial

Schiefer, Holzschindeln, Dachplatten.

Dachneigungsbereich

20°-75°

Weitere Materialien

Typen	Ausführungs- Kennziffer	Lieferzeit in AT	Preise
EAW/EAS			
Kupfer	61_ _	Auf	Aufpreis
Titanzink	63_ _	Anf rage	Auf
Alu Color ²	68_ _		Anfrage

Weitere Informationen unter velux.de/info/...

- 7046 Hinweise für den Einbau von VELUX Fenstern in Dächer mit Flachziegeln
- 7048 Hinweise für den Einbau von VELUX Fenstern in Dächer mit Biberschwanz-Ziegeln in Kronen- und Doppeldeckung
- 7057 Hinweise für den Einbau von Schallschutz-Klasse-3-Fenstern in Aufkeilrahmen und Kombi-Aufkeilrahmen (Die Schallschutz-Klasse 4 kann nicht erreicht werden!)

MK12	PK06	PK08	PK10	SK06	SK08	SK10	UK04	UK08	UK10	
78x180	94x118	94x140	94x160	114x118	114x140	114x160	134x98	134x140	134x160	🕒 AT

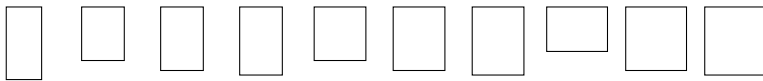

		1.000,-	1.018,-	1.073,-	1.009,-	1.064,-	1.091,-	1.009,-	1.154,-	1.209,-	5/20 ¹
		880,-	896,-	944,-	888,-	936,-	960,-		1.016,-	1.064,-	20
		2.570,-	2.616,-	2.757,-	2.593,-	2.733,-	2.803,-	2.593,-	2.967,-		20
		2.261,-	2.302,-	2.426,-	2.282,-	2.405,-	2.467,-		2.611,-		20
											20
											20

Alle Preise sind UVP in Euro ohne MwSt.

¹ Die Lieferzeit für die Größen FK06, MK04, MK06, MK08, SK06, SK08 und UK08 beträgt 5 AT

² In fast jedem RAL- oder NCS-Farbtönen lieferbar, siehe Seite 35

- Automatische Produkte **1**
- Lichtlösungen **2**
- Dachfenster, Zubehör **3**
- Modernisierung, Austausch **4**
- Einbauprodukte **5**
- Innenfutter **6**
- Rollläden, Hitzeschutz-Markisen **7**
- Sonnen- und Insekten-schutz **8**
- Flachdach-Lösungen **9**
- Tageslicht-Spot **10**
- 11**
- RWA **12**
- Services **12**
- Weitere Infos, Sonderanfertigungen **13**

Wärmegeädämmter Kombi-Aufkeilrahmen für gaubenähnliche Lösungen (PANORAMA)

Für GGU, GGL, GPU, GPL, GTU, GTL



Kombi-Aufkeilrahmen für 4 oder 6 Fenster zur Erstellung der Lichtlösung PANORAMA

- Blendrahmen-Abstand der Dachfenster nebeneinander: 1,8 cm
- Die unteren Fenster sind 20° steiler und die oberen Fenster 20° flacher als das Dach
- Komplett-Paket: wärmegeädämmter Kombi-Aufkeilrahmen inkl. Dämmung, BFX Anschlusschürzen, Querträger und Befestigungsmaterial
- Wärmeleitfähigkeitsstufe 025

EBW Ziegel hoch/Welle

Für flache und profilierte Eindeckmaterialien von 1,5 bis 12 cm Höhe.

Dacheindeckungsmaterial

Klosterpfanne, Klosterziegel, Mönch und Nonne, Florentoziegel, Mistralpfanne, Toledoziegel, Flachziegel sowie Reet, Stroh, Wellplatten 5-, 6-, 8-wellig, Berliner Welle, Biberschwanz-Ziegel in Kronen- und Doppeldeckung

Dachneigungsbereich

35°–70°

Weitere Materialien

Typen	Ausführungs-Kennziffer	Lieferzeit in AT	Preise
EBW			
Kupfer	21_ _		Aufpreis
Titanzink	23_ _	Auf	Auf
Alu Color ²	28_ _	Anfrage	Anfrage

Hinweise

- Bei der Bestellung ist zwingend die Dachneigung anzugeben
- Unterdachschürze und Wärmedämmrahmen für den optimalen Bauanschluss sind im Lieferumfang enthalten
- GPU Elektrofenster können nicht eingesetzt werden
- Einfach kombinierbar mit VELUX Hitzeschutz-Markisen und Sonnenschutzprodukten
- Innenverkleidung ist bauseits zu erstellen
- Dachausschnitte in cm:
 - MK06 2022BK: 167,9 x 267,0
 - PK06 2022BK: 200,3 x 267,0
 - SK06 2022BK: 239,9 x 267,0
 - MK06 2032BK: 247,7 x 267,0

Weitere Informationen unter velux.de/info/...

- 7046 Hinweise für den Einbau von VELUX Fenstern in Dächer mit Flachziegeln
- 7048 Hinweise für den Einbau von VELUX Fenstern in Dächer mit Biberschwanz-Ziegeln in Kronen- und Doppeldeckung
- 7057 Hinweise für den Einbau von Schallschutz-Klasse-3-Fenstern in Aufkeilrahmen und Kombi-Aufkeilrahmen (Die Schallschutz-Klasse 4 kann nicht erreicht werden!)
- 9601 Produktdatenblatt und Bestellhinweise für die Lichtlösung PANORAMA

Größenbezeichnung der Fenster

Blendrahmen-Außenmaße der Fenster in cm

MK06 78x118 PK06 94x118 SK06 114x118

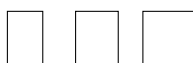

☐☐ Kombi-Aufkeilrahmen für 4 Fenster neben- und übereinander

EBW 2022BK	Ziegel hoch/Welle, Alu grau wärmegeädämmt, inkl. Anschlusschürze BFX	3.434,-	3.577,-	3.623,-	5/25 ¹
------------	--	---------	---------	---------	-------------------

☐☐☐ Kombi-Aufkeilrahmen für 6 Fenster neben- und übereinander

EBW 2032BK	Ziegel hoch/Welle, Alu grau wärmegeädämmt, inkl. Anschlusschürze BFX	3.792,-			5
------------	--	---------	--	--	---

Alle Preise sind UVP in Euro ohne MwSt.

¹ Die Lieferzeit für die Größe SK06 beträgt 5 AT

² In fast jedem RAL- oder NCS-Farbtönen lieferbar, siehe Seite 35

Aufkeilrahmen für LICHTBAND/DACHBALKON

Für LICHTBAND (GIU/GIL) und DACHBALKON GDL



Mit dem Aufkeilrahmen können Dachfenster in 160 cm Länge mit Zusatzelementen GIU/GIL oder DACHBALKON GDL 7° steiler eingebaut werden

- Der Aufkeilrahmen unterscheidet sich von allen übrigen Aufkeilrahmen dadurch, dass die Seitenteile nicht durchgehend, sondern in 2 Teilen geliefert werden (keine Dämmung im Lieferumfang)
- **Dachneigungsbereich**
GIU/GIL: 10°–75° (je nach Wahl des oberen Fensters)
DACHBALKON GDL: 28°–46°

Weitere Materialien

Typen	Ausführungs-Kennziffer	Lieferzeit in AT	Preise
EAW			
Kupfer	0100 _	20	Aufpreis
Titanzink	0300 _	20	151,- €
Alu Color ²	0800 _	Auf Anfrage	

Weitere Informationen unter velux.de/info/...

7048 Hinweise für den Einbau von VELUX Fenstern in Dächer mit Biberschwanz-Ziegeln in Kronen- und Doppeldeckung

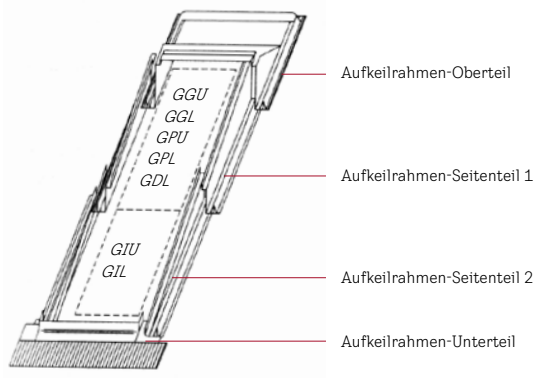

GDL DACHBALKON

GGU/GPU + GIU

GGL/GPL + GIL
(Fenster oben in Länge 160 cm)

Größenbezeichnung der Fenster

MK19 PK19 SK19 UK19 AT

Eindeckrahmen-Verlängerungen (Standard-Einbauhöhe)

Material	EAW 0000	909,-	973,-	1.056,-	1.132,-	5/20 ¹
Ziegel; Ziegel hoch/Welle, Alu grau	EAW 0000	909,-	973,-	1.056,-	1.132,-	5/20 ¹
Schiefer Stehfalz, Alu grau	EAS 0000	684,-	732,-	795,-	852,-	20

Alle Preise sind UVP in Euro ohne MwSt.

¹ Die Lieferzeit für die Größen PK19 und SK19 beträgt 5 AT

² In fast jedem RAL- oder NCS-Farbtönen lieferbar, siehe Seite 35

1 Automatische Produkte

2 Lichtlösungen

3 Dachfenster, Zubehör

4 Modernisierung, Austausch

5 Einbauprodukte

6 Innenfutter

7 Rollläden, Hitzeschutz-Markisen

8 Sonnen- und Insekten-schutz

9 Flachdach-Lösungen

10 Tageslicht-Spot

11 RWA

12 Services

13 Weitere Infos, Sonderanfertigungen

Einbaubehör für LICHTBAND/DACHBALKON

Für LICHTBAND (GIU, GIL) und DACHBALKON GDL



Einbau einzelner VELUX Dachfenster mit Zusatzelementen GIU/GIL

Zusätzlich zu dem Eindeckrahmen der oben liegenden Fenster benötigen Sie:

- 1 Satz Eindeckrahmen-Verlängerungsteile, passend zum Typ des Eindeckrahmens
- **Dachneigungsbereich** 15°–90°

Einbau mehrerer VELUX Dachfenster mit Zusatzelementen GIU/GIL oder Einbau des DACHBALKON GDL

Zusätzlich zu den Kombi-Eindeckrahmen der oben liegenden Fenster (bei DACHBALKON GDL in der Größe MK10/PK10/SK10) benötigen Sie:

- 1 Satz Eindeckrahmen-Verlängerungsteile, passend zum Typ der Kombi-Eindeckrahmen
- 1 Eindeckrahmen-Zwischenrinne für jeden Fensterzwischenraum im gleichen Blendrahmen-Abstand wie die Kombi-Eindeckrahmen. Auch mit Schwingfenstern oder anderen Verglasungen erhältlich, siehe Kapitel Dachfenster, Seite 82

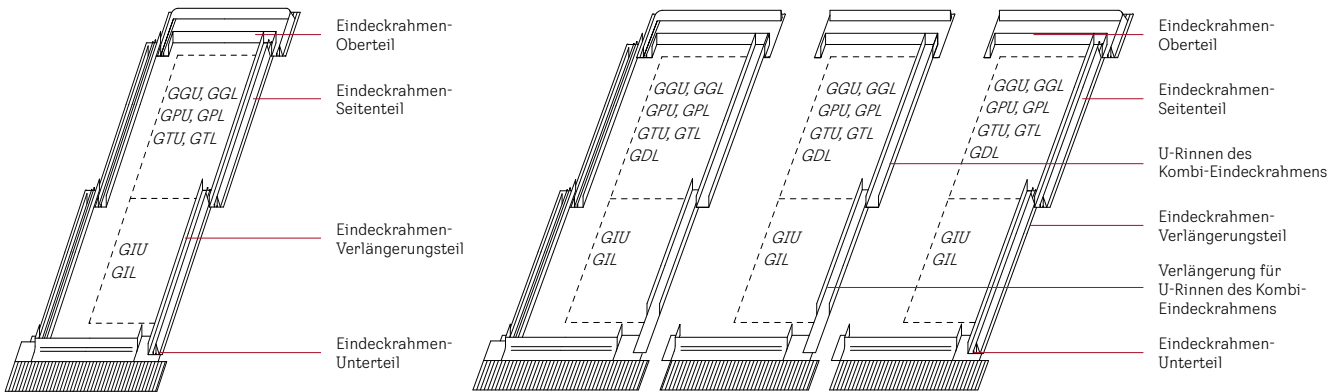

Standard-Einbauhöhe

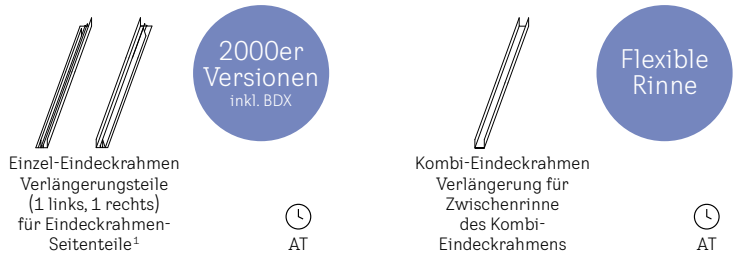

In der Artikelnummer den Unterstrich ersetzen durch die Ziffer des gewünschten Materials: **1 = Kupfer, 3 = Titanzink**

Eindeckrahmen-Verlängerungen inkl. BDX + BFX (Standard-Einbauhöhe)

Ziegel; Ziegel hoch/Welle; Flachziegel, Alu grau inkl. Dämm- und Anschluss-Set BDX	ETW WK34 2000	89,-	5	ETW WK34 2000M	133,-	5
Schiefer Stehfalz, Alu grau inkl. Dämm- und Anschluss-Set BDX	ETS WK34 2000	89,-	5	ETS WK34 2000M	133,-	5
Schiefer Schichtstück, Alu grau inkl. Dämm- und Anschluss-Set BDX	ETL WK34 2000	89,-	5	ETL WK34 2000M	133,-	5
Metall Stehfalz, inkl. Dämm- und Anschluss-Set BDX	ETE WK34 2_00	342,-	25	ETE WK34 2_00M	437,-	15
Stehfalz Klick-System, Alu grau inkl. Dämm- und Anschluss-Set BDX	ETQ WK34 2000	89,-	15	ETQ WK34 2000M	133,-	10

Eindeckrahmen-Verlängerungen inkl. BFX (Standard-Einbauhöhe)

Ziegel; Ziegel hoch/Welle, Alu grau inkl. Anschlusschürze BFX	ETW WK34 1000	76,-	5	²		
Schiefer Stehfalz, Alu grau inkl. Anschlusschürze BFX	ETS WK34 1000	76,-	5	²		
Schiefer Schichtstück, Alu grau inkl. Anschlusschürze BFX	ETL WK34 1000	76,-	5	²		
Metall Stehfalz inkl. Anschlusschürze BFX	ETE WK34 1_00	315,-	25	²		
Stehfalz Klick-System, Alu grau, inkl. Anschlusschürze BFX	ETQ WK34 1000	76,-	15	²		

Alle Preise sind UVP in Euro ohne MwSt.

Weitere Materialien

Typen	Ausführungs-Kennziffer	Lieferzeit in AT	Preise
ETW, ETS, ETL inkl. BDX+BFX			
Kupfer	2100/2100M	15	
Titanzink	2300/2300M	15	
Alu Color ³	2800/2800M	Auf Anfrage	
ETW, ETS, ETL inkl. BFX			
Kupfer	1100	15	Aufpreis 151,- €
Titanzink	1300	15	
Alu Color ³	1800	Auf Anfrage	
ETJ, ETN			
Kupfer	0100/0100_	10	
Titanzink	0300/0300_	10	
Alu Color ³	0800/0800_	Auf Anfrage	
ETJ, ETN (ab September 2025) inkl. BDX+BFX			
Kupfer	2100/2100M	15	
Titanzink	2300/2300M	15	
Alu Color ³	2800/2800M	Auf Anfrage	

Hinweise

- Bei Nutzung des Eindeckrahmens für flache Ziegel EDT/EKT sind die Verlängerungsteile ETW zu verwenden
- Verlängerungsteile sind nicht kombinierbar mit Aufkeilrahmen

Weitere Informationen unter [velux.de/info/...](https://velux.de/info/)

7046 Hinweise für den Einbau von VELUX Fenstern in Dächer mit Flachziegeln

7048 Hinweise für den Einbau von VELUX Fenstern in Dächer mit Biberschwanz-Ziegeln in Kronen- und Doppeldeckung

Vertiefter Einbau

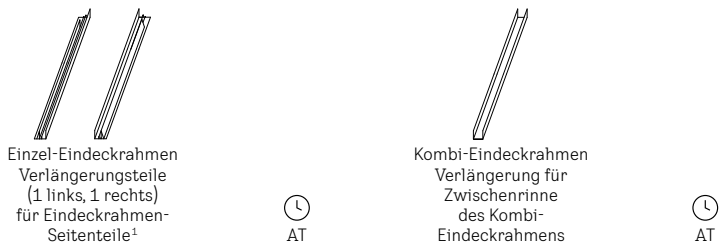

In der Artikelnummer den Unterstrich ersetzen durch die Ziffer des jeweiligen Blendrahmen-Abstands für die gewünschten Zwischenrinnen.
E = 10 cm, F = 12 cm, G = 14 cm, H = 16 cm. (z.B. ETJ WK34 0000E)

Eindeckrahmen-Verlängerungen für vertieften Einbau

Ziegel für vertieften Einbau, Alu grau	Gültig bis Sept. 2025	ETJ WK34 0000 ⁴	77,-	5	ETJ WK34 0000_	77,-	15
Schiefer Schichtstück für vertieften Einbau, Alu grau		ETN WK34 0000 ⁴	77,-	5	ETN WK34 0000_	77,-	15

Eindeckrahmen-Verlängerungen inkl. Dämm- und Anschlussrahmen BDX und Anschlusschürze BFX für vertieften Einbau

Ziegel für vertieften Einbau, Alu grau	Neu ab Sept. 2025	ETJ WK34 2000	110,-	5	ETJ WK34 2000M	165,-	5
Schiefer Schichtstück für vertieften Einbau, Alu grau		ETN WK34 2000	110,-	5	ETN WK34 2000M	165,-	15

Alle Preise sind UVP in Euro ohne MwSt.

¹ Passend für alle Fensterbreiten

² Für Kombi-Einbauten generell die Eindeckrahmen- und Zwischenrinnen-Verlängerungen inkl. BDX verwenden

³ In fast jedem RAL- oder NCS-Farbtönen lieferbar, siehe Seite 35

⁴ Passendes Dämm- und Anschluss-Set BDX WK34 2000F für GIU/GIL separat bestellen, siehe Seite 208

Komplett-Eindeckrahmen zum Einbau von bis zu 3 Fenstern mit Zusatzelementen unten

Für Dachfenster in Kombination mit VIU/VFE



Für den Einbau einzelner VELUX Dachfenster mit VIU/VFE Zusatzelementen

Zum Lieferumfang gehören:

- ein Eindeckrahmen-Oberteil
- zwei Eindeckrahmen-Seitenteile
- eine Rinne
- ein Satz Eindeckrahmen-Verlängerungsteile, im Profil passend zum Typ des Eindeckrahmens für bis zu 1 m Dachüberstand

Eine Sohlbank ist nicht im Lieferumfang enthalten.

Dachneigungsbereich

EFW/EFS/EFL: 15°–55°
EFJ/EFN: 20°–55°



Für den Einbau von zwei oder 3 VELUX Dachfenstern mit VIU/VFE Zusatzelementen

Einbau mit 10 cm Blendrahmen-Abstand (andere Abstände auf Anfrage)

Zum Lieferumfang gehören zusätzlich:

- hoch liegende Mittelrinnen
- Abdeckbleche für den Abstand zwischen den Zusatzelementen

Eine Sohlbank ist nicht im Lieferumfang enthalten

Dachneigungsbereich

EFW/EFS/EFL: 15°–55°
EFJ/EFN: 20°–55°

Hinweis

- Bei Fenstertypen Elektrofenster GPU bzw. GTU/GTL werden Sonderbleche benötigt (Preis und Lieferzeit auf Anfrage)



Für den Einbau von VELUX Dachfenstern mit Fassadenfenstern anderer Hersteller

- Ergänzend zum Einzel-Eindeckrahmen EF_
- Für die Fensterbreiten MK, PK und SK
- Außenabdeckung Aluminium
- Innenoptik des Verbindungselements in Holz weiß lackiert oder Holz klar lackiert

Hinweis

- Nicht für Fensterkombinationen nebeneinander lieferbar

Größenbezeichnung der Fenster

Blendrahmen-Außenmaße der Fenster in cm

CK02 55x78 CK04 55x98 CK06 55x118 FK04 66x98 FK06 66x118 FK08 66x140 MK04 78x98 MK06 78x118 MK08 78x140 MK10 78x160

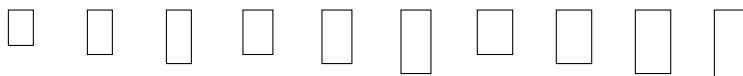

In der Artikelnummer den Unterstrich ersetzen durch die Ziffer der gewünschten Eindeckrahmen-Ausführung:

W = Ziegel/Ziegel hoch/Welle, J = Ziegel für vertieften Einbau, S = Schiefer Stehfalz, L = Schiefer Schichtstück, N = Schiefer Schichtstück für vertieften Einbau (z. B. EFW 0012)

Einzel-Eindeckrahmen (Standard-Einbauhöhe)

	EF_ 0012	Alu grau								183,-	193,-	203,-	232,-
--	----------	----------	--	--	--	--	--	--	--	-------	-------	-------	-------

Kombi-Eindeckrahmen (Standard-Einbauhöhe)

	EF_ 0022E	Für 2 Fenster nebeneinander mit 10 cm Blendrahmen-Abstand, Alu grau								413,-	434,-	456,-	521,-
	EF_ 0032E	Für 3 Fenster nebeneinander mit 10 cm Blendrahmen-Abstand, Alu grau								957,-	1.007,-	1.058,-	1.209,-

Einbauzubehör für die Kombination von VELUX Dachfenstern mit Fassadenfenstern anderer Hersteller (ergänzend zum Einzel-Eindeckrahmen EF_ zu bestellen)

													MK00
	EFY 2012	Verbindungselement für Fassadenfenster Holz weiß lackiert											138,-
	EFY 3012	Verbindungselement für Fassadenfenster Holz klar lackiert											138,-

Gültig bis Sept. 2025

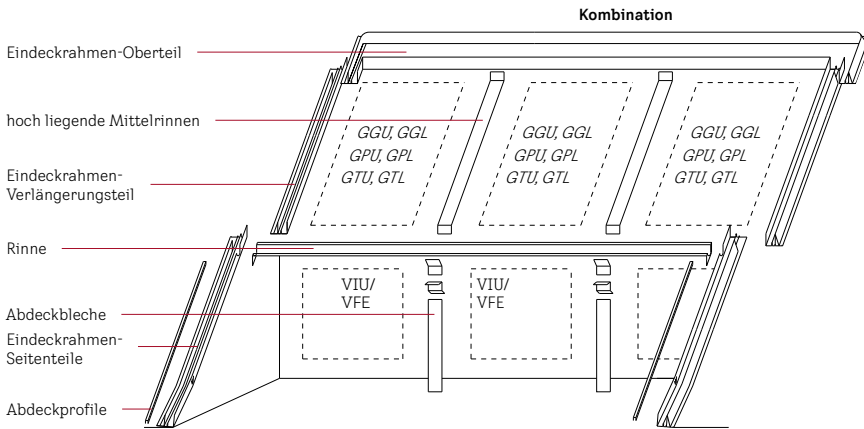
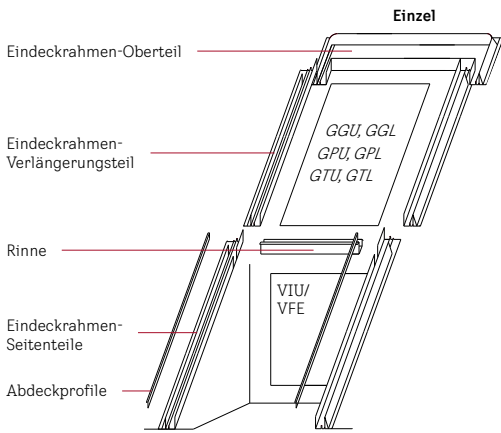

MK12 78x180	PK06 94x118	PK08 94x140	PK10 94x160	SK06 114x118	SK08 114x140	SK10 114x160	UK04³ 134x98	UK08 134x140	UK10 134x160	⌚ AT
-----------------------	-----------------------	-----------------------	-----------------------	------------------------	------------------------	------------------------	-----------------------------------	------------------------	------------------------	---------

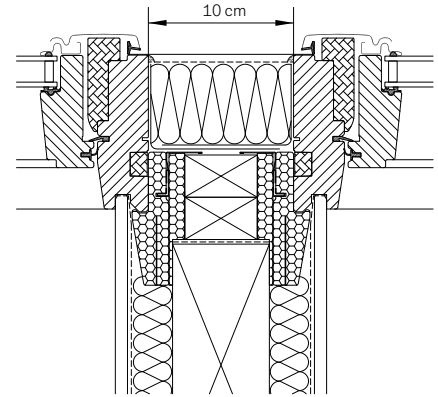
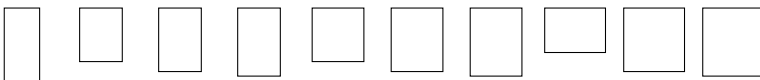

Kombi-Eindeckrahmen (Mittelrinne hoch liegend)

Zwei nebeneinander eingebaute VELUX Dachfenster mit Blendrahmen-Abstand 10 cm.

Weitere Materialien

Typen	Ausführungs-Kennziffer	Lieferzeit in AT	Preise
Einzel EF₋₅			
Kupfer	0112	5/10/15 ⁶	
Titanzink	0312	10 ⁷	
Alu Color ⁴	0812	Auf Anfrage	
2er-Kombi EF₋₅			Aufpreis für jedes obere Fenster 151,- €
Kupfer	0122E	10 ⁷	
Titanzink	0322E	10 ⁷	
Alu Color ⁴	0822E	Auf Anfrage	
3er-Kombi EF₋₅			
Kupfer	0132E	Auf Anfrage	
Titanzink	0332E		
Alu Color ⁴	0832E		

Bestellhinweis

- Bei längeren Dachüberständen bitte die Bestellhinweise im Dokument velux.de/info/6061 beachten

Weitere Informationen unter velux.de/info/...

Informationen zu Sonderlösungen mit mehr als 3 Dachfenstern und Zusatzelementen sowie zur Kombination verschiedener Fensterbreiten und Fensterlängen

6060

6061

Bestellhinweise bei Dachüberständen größer als 1 m

		220,-	232,-	245,-	232,-	237,-	262,-	232,-	251,-	280,-	5/10 ¹
		495,-	521,-	551,-	521,-	534,-	591,-	521,-	565,-	630,-	10/15 ²
											10/15 ²
	PK00				SK00						
		150,-			163,-						25
		150,-			163,-						25

Alle Preise sind UVP in Euro ohne MwSt.

¹ Lieferzeit für Ausführung EFJ = 10 AT

² Lieferzeit für Ausführung EFL = 15 AT

³ Lieferzeit für Ausführung EFS UK04 = Auf Anfrage

⁴ In fast jedem RAL- oder NCS-Farbtönen lieferbar, siehe Seite 35

⁵ Weitere Materialien für Abdeckprofile auf Anfrage

⁶ Die Lieferzeit für die Ausführung EFJ beträgt 10 AT

⁷ Die Lieferzeit für die Ausführungen EFL, EFN und EFS beträgt 10 AT

Komplett-Eindeckrahmen zum Einbau von bis zu 3 Fenstern mit Zusatzelementen unten

Für Dachfenster in Kombination mit VIU/VFE



Für den Einbau einzelner VELUX Dachfenster mit VIU/VFE Zusatzelementen

Zum Lieferumfang gehören:

- ein Eindeckrahmen-Oberteil
- zwei Eindeckrahmen-Seitenteile
- eine Rinne
- Dämm- und Anschluss-Set BDX für oberes Fenster
- ein Satz Eindeckrahmen-Verlängerungsteile, im Profil passend zum Typ des Eindeckrahmens für bis zu 1 m Dachüberstand

Eine Sohlbank ist nicht im Lieferumfang enthalten.

Dachneigungsbereich

EFW/EFS/EFL: 15°–55°
EFJ/EFN: 20°–55°

Für den Einbau von zwei oder 3 VELUX Dachfenstern mit VIU/VFE Zusatzelementen

Einbau mit 10 cm Blendrahmen-Abstand (andere Abstände auf Anfrage)

Zum Lieferumfang gehören zusätzlich:

- hoch liegende Mittelrinnen
- Abdeckbleche für den Abstand zwischen den Zusatzelementen

Eine Sohlbank ist nicht im Lieferumfang enthalten

Dachneigungsbereich

EFW/EFS/EFL: 15°–55°
EFJ/EFN: 20°–55°

Hinweis

- Bei Fenstertypen Elektrofenster GPU bzw. GTU/GTL werden Sonderbleche benötigt (Preis und Lieferzeit auf Anfrage)

Für den Einbau von VELUX Dachfenstern mit Fassadenfenstern anderer Hersteller

- Ergänzend zum Einzel-Eindeckrahmen EF_
- Für die Fensterbreiten MK, PK und SK
- Außenabdeckung Aluminium
- Innenoptik des Verbindungselements in Holz weiß lackiert oder Holz klar lackiert

Hinweis

- Nicht für Fensterkombinationen nebeneinander lieferbar

Größenbezeichnung der Fenster	CK02	CK04	CK06	FK04	FK06	FK08	MK04	MK06	MK08	MK10
Blendrahmen-Außenmaße der Fenster in cm	55x78	55x98	55x118	66x98	66x118	66x140	78x98	78x118	78x140	78x160

In der Artikelnummer den Unterstrich ersetzen durch die Ziffer der gewünschten Eindeckrahmen-Ausführung:

W = Ziegel/Ziegel hoch/Welle, J = Ziegel für vertieften Einbau, S = Schiefer Stehfalz, L = Schiefer Schichtstück, N = Schiefer Schichtstück für vertieften Einbau (z. B. EFW 2012)

Einzel-Eindeckrahmen inkl. Wärmedämmrahmen BDX und Unterdachschürze BFX (Standard-Einbauhöhe)

	EF_ 2012	Alu grau												
											262,-	276,-	290,-	331,-

Kombi-Eindeckrahmen inkl. Wärmedämmrahmen BDX und Unterdachschürze BFX (Standard-Einbauhöhe)

	EF_ 2022E	Für 2 Fenster nebeneinander mit 10 cm Blendrahmen-Abstand, Alu grau												
											590,-	621,-	652,-	745,-
	EF_ 2032E	Für 3 Fenster nebeneinander mit 10 cm Blendrahmen-Abstand, Alu grau									1.369,-	1.441,-	1.513,-	1.729,-

Einbauzubehör für die Kombination von VELUX Dachfenstern mit Fassadenfenstern anderer Hersteller (ergänzend zum Einzel-Eindeckrahmen EF_ zu bestellen)

	EFY 2012	Verbindungselement für Fassadenfenster Holz weiß lackiert												138,-
	EFY 3012	Verbindungselement für Fassadenfenster Holz klar lackiert												138,-

Gültig ab
Sept. 2025
Neu inkl. BDX

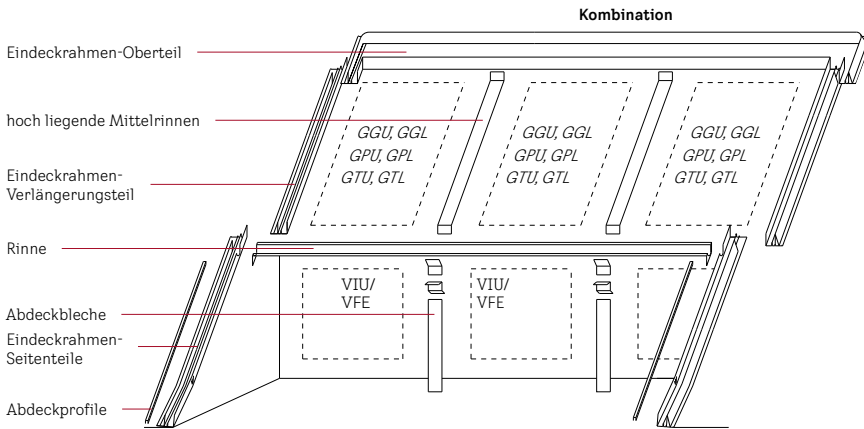
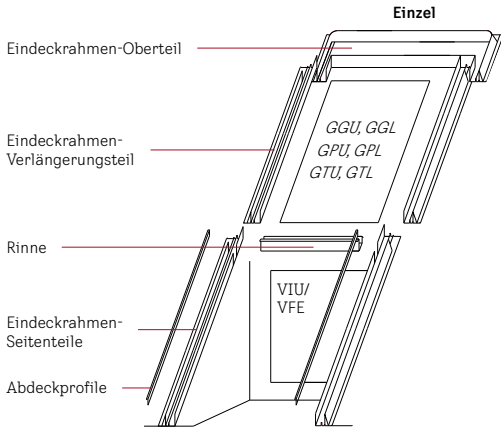

MK12 78x180	PK06 94x118	PK08 94x140	PK10 94x160	SK06 114x118	SK08 114x140	SK10 114x160	UK04³ 134x98	UK08 134x140	UK10 134x160	⌚ AT
-----------------------	-----------------------	-----------------------	-----------------------	------------------------	------------------------	------------------------	-----------------------------------	------------------------	------------------------	---------

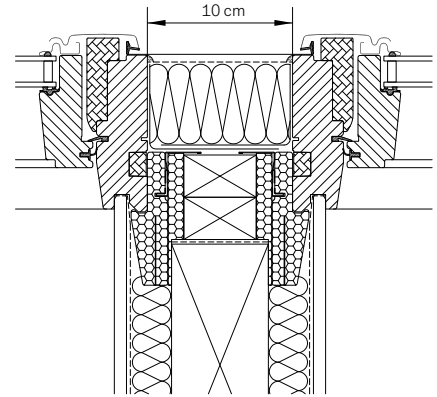
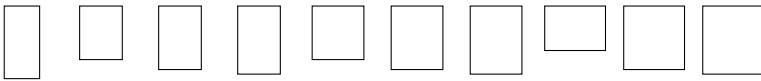

Kombi-Eindeckrahmen (Mittelrinne hoch liegend)

Zwei nebeneinander eingebaute VELUX Dachfenster mit Blendrahmen-Abstand 10 cm.

Weitere Materialien

Typen	Ausführungs-Kennziffer	Lieferzeit in AT	Preise
Einzel EF₅ inkl. BDX+BFX			
Kupfer	2112	5/10/15 ⁶	Aufpreis für jedes obere Fenster 151,- €
Titanzink	2312	10 ⁷	
Alu Color ⁴	2812	Auf Anfrage	
2er-Kombi EF₅ inkl. BDX+BFX			
Kupfer	2122E	10 ⁷	Aufpreis für jedes obere Fenster 151,- €
Titanzink	2322E	10 ⁷	
Alu Color ⁴	2822E	Auf Anfrage	
3er-Kombi EF₅ inkl. BDX+BFX			
Kupfer	2132E	Auf Anfrage	Aufpreis für jedes obere Fenster 151,- €
Titanzink	2332E	Auf Anfrage	
Alu Color ⁴	2832E	Auf Anfrage	

Bestellhinweis

- Bei längeren Dachüberständen bitte die Bestellhinweise im Dokument velux.de/info/6061 beachten

Weitere Informationen unter velux.de/info/...

- 6060** Informationen zu Sonderlösungen mit mehr als 3 Dachfenstern und Zusatzelementen sowie zur Kombination verschiedener Fensterbreiten und Fensterlängen
- 6061** Bestellhinweise bei Dachüberständen größer als 1 m

¹ Lieferzeit für Ausführung EFJ = 10 AT
² Lieferzeit für Ausführung EFL = 15 AT
³ Lieferzeit für Ausführung EFS UK04 = Auf Anfrage
⁴ In fast jedem RAL- oder NCS-Farbtönen lieferbar, siehe Seite 35
⁵ Weitere Materialien für Abdeckprofile auf Anfrage
⁶ Die Lieferzeit für die Ausführung EFJ beträgt 10 AT Die Lieferzeit für die Ausführung EFN beträgt 15 AT
⁷ Die Lieferzeit für die Ausführungen EFL, EFN und EFS beträgt 10 AT

Alle Preise sind UVP in Euro ohne MwSt.

Automatische Produkte	1
Lichtlösungen	2
Dachfenster, Zubehör	3
Modernisierung, Austausch	4
Einbauprodukte	5
Innenfutter	6
Rollläden, Hitzeschutz-Markisen	7
Sonnen- und Insekten-schutz	8
Flachdach-Lösungen	9
Tageslicht-Spot	10
RWA	11
Services	12
Weitere Infos, Sonderanfertigungen	13

Integration von VELUX Dachfenstern in Photovoltaik-Systeme

Für GGU, GGL, GPU, GPL, GTU, GTL, GXU, GXL, GXLA, GXLB

VELUX Dachfenster lassen sich in der Regel mit allen gängigen Aufdach-Photovoltaik-(PV)-Systemen kombinieren.

Sofern Indach-PV-Module neben dem VELUX Fenster im Dach integriert werden sollen, bietet VELUX spezielle Eindeckrahmen, welche eine geprüfte Wetter- und Regenbeständigkeit aufweisen.

In der Regel können VELUX Dachfenster auch wie gewohnt mit VELUX Rollläden ausgestattet werden.

Mehr Informationen unter velux.de/pv



Die PV-Systeme im Überblick



Aufdach-PV

- Die PV-Module werden mittels eines Schienensystems auf dem Dach befestigt
- Da die Fenster nicht direkt mit dem Aufdach-PV-System verbunden werden, sind grundsätzlich alle im Preiskatalog enthaltenen VELUX Dachfenster und Lichtlösungen integrierbar
- Hier können die VELUX Standard-Eindeckrahmen verwendet werden



Indach-PV (BIPV)

- Bei Indach-PV wird die PV-Anlage selbst zu einem Teil der Dachhaut. Die PV-Module werden anstelle der Dachziegel in die Dacheindeckung installiert
- Für die Integration von VELUX Dachfenstern eignen sich in der Regel je nach Hersteller des PV-Systems die VELUX Eindeckrahmen ODL/ODN



Solarziegel

- Die Solarziegel werden anstelle der Dachziegel verwendet
- Alle im Preiskatalog enthaltenen VELUX Dachfenster und Lichtlösungen sind in der Regel integrierbar
- Hier können die VELUX Standard-Eindeckrahmen verwendet werden

Für Indach-PV-Panels: Eindeckrahmen ODL/ODN

Die Eindeckrahmen ODL/ODN sind speziell dafür entwickelt worden, um VELUX Dachfenster ästhetisch mit einer Vielzahl von Indach-Panel-Herstellern (BIPV) kombinieren zu können.



Eindeckrahmen ODL/ODN

Neue Größen und Varianten ab Sept. 2025
Mehr Infos unter velux.de/pv

Dachneigungsbereich

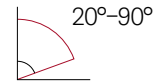

Hinweise

- Das System ist einfach, schnell und nahtlos zu installieren und mit ausgewählten PV-Panel-Herstellern kompatibel
- Bis zu 25 mm flexibler Seitenabstand ermöglicht eine perfekte Positionierung der PV-Panel und des Dachfensters
- Sehr hohe Witterungsbeständigkeit und Dichtigkeit
- Kein Schatteneffekt durch den Eindeckrahmen, wodurch der maximale Ertrag der Energieerzeugung sichergestellt ist
- Eindeckrahmen erhältlich für Einzelfenster sowie Lichtlösungen DUO, LICHTBAND und DACHBALKON. Auch in anderen Ausführungen lieferbar

Für mehr Informationen den QR-Code scannen oder online gehen auf velux.de/pv



Größenbezeichnung der Fenster
Blendrahmen-Außenmaße der Fenster in cm

MK06 78x118 **MK08** 78x140 **PK08** 94x140 **PK10** 94x160 **SK10** 114x160 AT

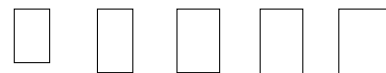

Einzel-Eindeckrahmen für Einbau in Creaton/GSE, Ennogie, Homiji und Veridian (Standard-Einbauhöhe)

Größenbezeichnung	Material	MK06	MK08	PK08	PK10	SK10	AT
ODL 200001	Alu grau (RAL 7043) für ENNOGIE, Creaton/GSE, Homiji, Viridian, inkl. Dämm- und Anschluss-Set BDX	304,-	319,-	364,-	386,-	413,-	25
ODL 250001	Alu schwarz (RAL 9005) für ENNOGIE, Creaton/GSE, Homiji, Viridian, inkl. Dämm- und Anschluss-Set BDX	304,-	319,-	364,-	386,-	413,-	25

Einzel-Eindeckrahmen für Einbau in Emergo (vertiefter Einbau)

ODN 250002	Alu schwarz (RAL 9005) für Emergo, inkl. Dämm- und Anschluss-Set BDX	304,-	319,-	364,-		413,-	25
-------------------	--	-------	-------	-------	--	-------	----

Alle Preise sind UVP in Euro ohne MwSt.

Dämm- und Anschlussprodukte

Für GGU, GGL, GPU, GPL, GTU, GTL, GXU, GXL, GXLA, GXLB, GIU, GIL, GDL

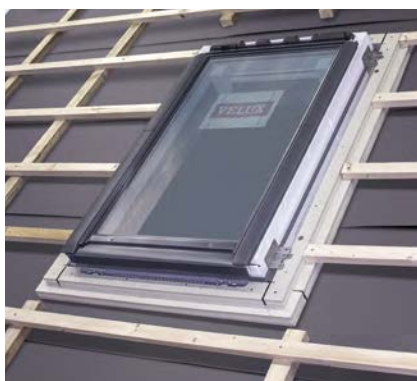

BDX Dämm- und Anschluss-Set

- Fachgerechte Herstellung der Dämmung zwischen Fenster und Dach
- Regensicherer Anschluss durch BFX Anschlusschürze inkl. Wasserableitrinne
- Material Dämmrahmen: aufgeschäumtes Polyethylen, Wärmeleitfähigkeitsstufe 039
- Geeignet für Dächer mit Aufsparrendämmung, Schalungsdächer und zwischensparrendämmte Dächer mit Unterspannbahn oder Unterdeckbahn
- **Dachneigungsbereich**
15°-90° je nach Wahl der Eindeckrahmen

BGX Dämm- und Montagerahmen

- Wärmebrückenfreie, regensichere und winddichte Verbindung zwischen VELUX Fenster und hartem Unterdach
- Ideal geeignet bei Aufsparrendämmung, Holzweichfaserplatten, Schalung etc
- Einfache und schnelle Montage
- Sehr hohe Stabilität und Haltbarkeit durch hochwertiges Material
- Wärmeleitfähigkeitsstufe 044
- Lieferbar für Dachaufbau 4 cm/3 cm (Konterlattung/Dachlattung)

BFX Anschlusschürze

- Für einen regensichereren Anschluss an unterschiedliche Ausführungen eines Unterdaches
- Plissiertes Material
- Verschweißte Ecken
- Butylklebestreifen zur Befestigung am Blendrahmen
- Material: Polypropylen
Materialstärke: 0,5 mm
 s_d -Wert= 0,03 m
- Inklusive Wasserableitrinne

Größenbezeichnung der Fenster

Blendrahmen-Außenmaße der Fenster in cm

CK02 55x78 CK04 55x98 CK06 55x118 FK04 66x98 FK06 66x118 FK08 66x140 MK04 78x98 MK06 78x118 MK08 78x140 MK10 78x160 MK12 78x180

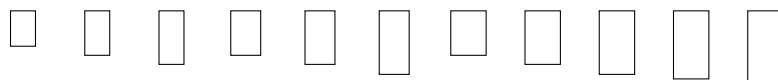

		CK02	CK04	CK06	FK04	FK06	FK08	MK04	MK06	MK08	MK10	MK12
BDX 2000F¹	Dämm- und Anschluss-Set für Kombi-Eindeckrahmen EKJ/EKN (vertieft)	93,-	93,-	94,-	94,-	94,-	99,-	96,-	99,-	99,-	101,-	105,-
BGX 0000	Dämm- und Montagerahmen für harte Unterdächer inkl. Butylkleber	164,-	173,-	179,-	179,-	191,-	194,-	181,-	194,-	206,-	213,-	
BFX 1000	VELUX Anschlusschürze, plissiert	43,-	43,-	43,-	43,-	43,-	43,-	43,-	43,-	43,-	43,-	43,-
BFX 0000	Verlängerung für VELUX Anschlusschürze BFX											
BBX 0000	VELUX Dampfsperrschürze	44,-	44,-	44,-	44,-	44,-	44,-	44,-	44,-	44,-	44,-	44,-
BBX 0021E	VELUX Dampfsperrschürze für Lichtlösung DUO	88,-	88,-	88,-	88,-	88,-	88,-	88,-	88,-	88,-	88,-	



BBX Dampfsperrschürze

- Luft- und dampfdichter Anschluss an die dachseitige Luftdichtigkeitsschicht und Dampfsperre, inkl. Klebeband
- Auf die Fenstergröße abgestimmter Folienkranz mit verschweissten Ecken und Klemmprofilen
- Material: Polyethylen
Materialstärke: 0,15 mm
s_d-Wert = 80 m
- Passend für Dachdicken bis 53 cm
- **Dachneigungsbereich**
15°–90° (zwischen 30° und 60° mit waagerechtem oberen und senkrechtem unteren Anschluss)

Winddichtheits-Set

- Zum winddichten Anschluss des Fensters an die Dachhaut. Geeignet für alle Dachkonstruktionen, bei denen eine Unterdachung als Foliendach ausgeführt ist. Voraussetzung ist das BDX Dämm- und Anschluss-Set
- 4 vorgefertigte Anschlussecken
- Klebeband
- Nicht kombinierbar mit EDJ/EKJ und EDN/EKN

ZZZ 196	5 AT	19,-
---------	------	------

Hinweise

- BGX nur in Verbindung mit dem BDX verwendbar
- BGX nicht kombinierbar mit EDJ und Kombi-Eindeckrahmen
- Bei allen Einzel-Eindeckrahmen ist die BFX Anschlusschürze im Lieferumfang enthalten
- Beim original VELUX Innenfutter ist die BBX Dampfsperrschürze im Lieferumfang enthalten

Weitere Informationen unter velux.de/info/...

- 7040 Hinweise zum Einbau von VELUX Dachfenstern mit Eindeckrahmen EDJ 2000 Ziegel für vertieften Einbau
- 7044 Informationen zum winddichten Einbau
- 7049 Anschlussdetails für einzelne Fenster und Fensterkombinationen
- 7595 Einbauanleitung für BDX inkl. Anschlusschürze
- 7597 Einbauanleitung BBX Dampfsperrschürze
- 9604 Einbauanleitung BGX Dämm- und Montagerahmen

PK06 94x118	PK08 94x140	PK10 94x160	SK06 114x118	SK08 114x140	SK10 114x160	UK04 134x98	UK08 134x140	UK10 134x160	WK34 GIU/GIL	WK19 GDL	⌚ AT
101,-	101,-	102,-	107,-	108,-	108,-	107,-	111,-	116,-	42,-		5/15 ²
206,-	213,-	222,-	219,-	225,-	238,-	219,-	238,-	246,-	109,-	123,-	5
43,-	43,-	43,-	43,-	43,-	43,-	43,-	43,-	43,-			5
									42,-		5
44,-	44,-	44,-	44,-	44,-	44,-	44,-	44,-	44,-	44,-		5
88,-	88,-	88,-	88,-	88,-	88,-	88,-	88,-				5

Alle Preise sind UVP in Euro ohne MwSt.

¹ Gültig bis Sept. 2025: Für jedes Fenster-Element 1–7 der Kombination ist ein BDX 2000F zu bestellen

² Die Lieferzeit der Größen MK12 und UK10 beträgt 15 AT



Innenfutter

Das VELUX Innenfutter – dieser Rahmen gehört zu jedem VELUX Dachfenster	213
Innenfutter Grundelemente LSB/LSC/LSD	214
Breitere Abdeckleisten als Zubehör für Innenfutter Grundelemente	215
Innenfutter Fensterbank, Zusatzelemente Abseite und Aufkeilrahmen	216
Innenfutter Zusatzelemente WAND, DACHSCHRÄGE und DACHBALKON GDL	218
Innenfutter für Lichtlösungen DUO, TRIO, QUARTETT und DACHTERRASSE	220
Innenfutter für Austauschfenster VU/VKU und für Fenster in den Größen 102 – 106 (1991 – 2001)	222











Automatische Produkte	1
Lichtlösungen	2
Dachfenster; Zubehör	3
Modernisierung, Austausch	4
Einbauprodukte	5
Innenfutter	6
Rollläden, Hitzeschutz- Markisen	7
Sonnen- und Insekten- schutz	8
Flachdach- Lösungen	9
Tageslicht- Spot	10
RWA	11
Services	12
Weitere Infos, Sonderan- fertigungen	13



Das VELUX Innenfutter – dieser Rahmen gehört zu jedem VELUX Dachfenster

VELUX Innenfutter sind passgenau auf VELUX Dachfenster abgestimmt und tragen darüber hinaus zur attraktiven Raumgestaltung durch die weiße Optik bei.

- | | | |
|---|--|--|
| <p> Optimierter Lichteinfall
durch waagerechtes Oberteil und senkrecht* Unterteil.</p> | <p> Verminderung von Kondensatbildung
durch das waagerechte Breitenteil oben sowie den senkrechten Anschluss unterhalb des Fensters.</p> | <p> Leichte Reinigung
Alle Teile lassen sich leicht reinigen und sauber halten.</p> |
| <p> Mehr Platz für Wärmedämmung
am Übergang zwischen Dachfenster und Dach.</p> | <p> Moderne Optik
dank nicht sichtbarer Schrauben. Alle Oberflächen sind in Weiß gehalten.</p> | <p> Optimierter technischer Anschluss
dank optimaler Passgenauigkeit für VELUX Dachfenster.</p> |
| <p> Schutz vor Kondenswasserschäden
dank mitgelieferter, passgenauer Dampfspererschürze zum Anschluss an die dachseitige Dampfsperre.</p> | <p> Feuchtigkeitsunempfindlich
und somit sehr gut für Feuchträume wie z. B. Bäder geeignet.</p> | <p> Schneller und einfacher Einbau
durch vorgefertigte Komponenten. Kleinteile, Farben oder Kleber werden nicht gebraucht.</p> |

Das Innenfutter – hochwertiges Material und einfache Montage



Material

Das Innenfutter besteht aus Kunststoff (PVC) und ist komplett unempfindlich gegen Feuchtigkeit und somit auch mit einem feuchten Tuch einfach zu reinigen.



Montage

Eine innovative Montagetechnik bei den Abdeckleisten sorgt dafür, dass eine optimale Ausbildung als Gehrung in den Ecken ganz einfach wird, weitestgehend ohne die Verwendung von Schrauben.

Einfache Montage durch:

- die im Lieferumfang enthaltene BBX Dampfspererschürze inklusive Klebeband
- eine spezielle Schablone zum einfachen Abmessen
- eine abziehbare Schutzfolie zum Schutz der Oberfläche während der Bauphase
- vorgebohrte Schraublöcher
- hervorragende Flexibilität vor Ort bezüglich der Dachneigung und Dachdicke

Breitere Abdeckleisten als Zubehör für Innenfutter Grundelemente



- Abdeckleisten in 8,7 cm Breite statt 5,7 cm
- Mehr Überdeckung des Dachauschnitts bei der Modernisierung
- Leichter Einbau des Innenfutters beim Fensteraustausch
- Als Zubehör zusätzlich zum Grundelement bestellbar

* Bei einer Dachneigung zwischen 30° und 60°

Automatische Produkte	1
Lichtlösungen	2
Dachfenster, Zubehör	3
Modernisierung, Austausch	4
Einbauprodukte	5
Innenfutter	6
Rollläden, Hitzeschutz-Markisen	7
Sonnen- und Insekten-schutz	8
Flachdach-Lösungen	9
Tageslicht-Spot	10
RWA	11
Services	12
Weitere Infos, Sonderanfertigungen	13

Innenfutter Grundelemente



LSB/LSC/LSD 2000

Grundelement 30 cm/40 cm/50 cm für Dachdicken von 17 bis 33/43/53 cm (siehe Hinweis: Ermittlung der Dachdicke). Zum Anschluss der VELUX Dachfenster an die Dachschräge innen benötigen Sie immer ein VELUX Innenfutter-Grundelement.

Zusätzlich empfehlen wir:

- LFI Fensterbank in Dachbereichen ohne Abseite
- Zusatzelemente, je nach baulicher Situation ab Seite 218

Dachneigungsbereich

15°–90° (bei 15°–30° und 60°–90° mit leicht schräg verlaufenden Ober- und Unterteilen)

Allgemeine Hinweise

- Breite der Abdeckleisten: 5,7 cm
- Breite und Tiefe der Innenfutter-Nut: 1,2 cm

Ermittlung der Dachdicke

D = Dachdicke:
Gemessen ab Oberkante Dachlatte bis Innenkante Dachinnenverkleidung

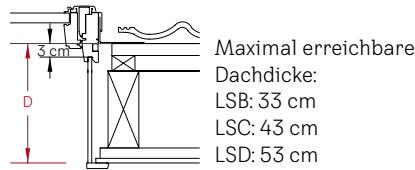

Bestellhinweise für LSB/LSC/LSD

- Für Einbauten ohne vorhandenen Wandausschnitt (Ersteinbau z.B. im Neubau oder im nachträglichen Ausbau) bestellen Sie das passende LSB/C/D Grundelement entsprechend der vorhandenen Dachdicke
- Für Einbauten mit vorhandenem Wandausschnitt (Austausch einer alten Innenverkleidung, mit waagrechttem Ober- und senkrechttem Unterteil) bestellen Sie das passende LSB/C/D Grundelement mit Hilfe der nachfolgenden Tabelle und des Bestellbeispiels:

- 1 Dachneigung ablesen: z.B. 38°
- 2 Dachdicke ermitteln: z.B. 26 cm
- 3 Zu wählender Innenfutter-Typ: LSB Grundelement

Dachneigung	Dachdicke in cm			
	18-20	21-28	29-36	37-53
15°–19°/70°–72°	–	–	–	18–53
20°–24°/67°–69°	–	18–22	23–28	29–53
25°–27°/64°–66°	18–20	21–28	29–36	37–53
28°–30°/61°–63°	18–22	23–32	33–41	40–53
31°–33°/58°–60°	18–25	26–36	37–46	47–53
34°–36°/55°–57°	18–28	29–40	41–52	53
1 37°–39°/52°–54°	2 18–32	33–43	44–52	–
40°–42°/49°–51°	18–33	34–43	44–53	–
43°–48°	18–33	34–43	44–53	–
Zu wählender Innenfutter-Typ	3 LSB	LSC	LSD	bauseits

Größenbezeichnung der Fenster
Blendrahmen-Außenmaße der Fenster in cm



CK02 55x78 CK04 55x98 CK06 55x118 FK04 66x98 FK06 66x118 FK08 66x140 MK04 78x98 MK06 78x118 MK08 78x140 MK10 78x160

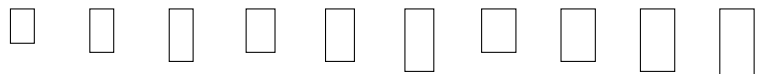

Grundelemente

Grundelement	30 cm	40 cm	43 cm	46 cm	49 cm	52 cm	55 cm	58 cm	61 cm	64 cm
LSB 2000	201,-	213,-	223,-	223,-	237,-	242,-	225,-	242,-	258,-	264,-
LSC 2000	234,-	248,-	259,-	259,-	276,-	282,-	262,-	282,-	300,-	307,-
LSD 2000	397,-	413,-	425,-	442,-	461,-	466,-	454,-	475,-	492,-	504,-

Breitere Abdeckleisten als Zubehör für Innenfutter Grundelemente

Abdeckleisten in 8,7 cm Breite für mehr Überdeckung des Dachausschnitts bei der Modernisierung. Die Abdeckleisten bieten pro Seite eine zusätzliche Überdeckung von 3 cm im Vergleich zur Standard-Abdeckleiste.

Innenfutter (Tiefe)			Fenstergröße in cm		Bestellnummer	⌚ AT	Preis
LSB (30 cm)	A LSC (40 cm)	LSD (50 cm)	Breite	Länge			
CK02, CK04, CK06	CK02, CK04 B		55	78–118	C LSW CK188 2000	5	81,-
	CK06	CK02, CK04, CK06	55	78–118	LSW CK235 2000	5	85,-
FK04, FK06, FK08	FK04, FK06		66	98–140	LSW FK208 2000	5	91,-
	FK08	FK04, FK06, FK08	66	98–140	LSW FK257 2000	5	94,-
MK04, MK06			78	98–118	LSW MK181 2000	5	95,-
MK08, MK10, MK12	MK04, MK06, MK08, MK10, MK12	MK04, MK06, MK08, MK10, MK12	78	98–180	LSW MK298 2000	5	99,-
PK06, PK08	PK06		94	118–140	LSW PK208 2000	5	102,-
PK10	PK08, PK10	PK06, PK08, PK10	94	118–160	LSW PK278 2000	5	109,-
SK06, SK08			114	118–140	LSW SK203 2000	5	111,-
SK10	SK06, SK08, SK10	SK06, SK08, SK10	114	114–160	LSW SK278 2000	5	114,-
UK04, UK08, UK10	UK04, UK08	UK04	134	98–160	LSW UK230 2000	5	117,-
	UK10	UK08, UK10	134	140–160	LSW UK278 2000	5	124,-

Bestellbeispiel

- A Passenden Innenfutter-Typ auswählen z. B. LSC (siehe „Bestellhinweise für LSB/LSC/LSD“)
- B Passende Größe des Innenfutters auswählen z. B. CK04
- C Bestellnummer ermitteln z. B. LSW CK188 2000

Hinweise

- Die Innenfutterelemente passen für alle Fenstergrößen der Generationen seit 1991. Innenfutter für die Größen 102–206 finden Sie auf Seite 364
- Innenfutter für Austauschfenster siehe Seite 364
- Innenfutter passen nicht bei der Lichtlösung ÜBERFIRST



Innenfutter für Flachdach-Fenster finden Sie im Kapitel Flachdach-Lösungen.

Weitere Informationen unter velux.de/info/...

- 7035 Innenfutter für den Einbau von VELUX Fenstern in Kombination neben- und übereinander
- 7065 Hinweise zum Verlauf der Innenfutter-Breitenteile bei Dachneigungen von 15°–30° und 60°–90°
- 7068 Die richtige Lage der Fensterbank

MK12	PK06	PK08	PK10	SK06	SK08	SK10	UK04	UK08	UK10	⌚ AT
78x180	94x118	94x140	94x160	114x118	114x140	114x160	134x98	134x140	134x160	

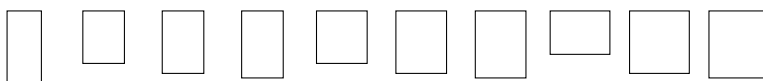

278,-	258,-	264,-	276,-	271,-	278,-	295,-	271,-	295,-	305,-	5
324,-	300,-	307,-	321,-	316,-	324,-	344,-	316,-	344,-	355,-	5
523,-	504,-	515,-	532,-	539,-	549,-	570,-	549,-	580,-	592,-	5/15 ¹

Alle Preise sind UVP in Euro ohne MwSt.

¹ Die Lieferzeit für die Größen UK04 und UK10 beträgt 15 AT

Innenfutter Fensterbank, Zusatzelemente Abseite und Aufkeilrahmen



LFI Fensterbank

Zur Ergänzung der LSB/LSC/LSD Grundelemente bei Dachfenstern in Dachbereichen ohne Abseite. Die Fensterbank fängt die von einem Heizkörper aufsteigende Warmluft auf und führt diese direkt vor das Fenster. Dies vermindert Kälteabstrahlung und Kondenswasserbildung. Nicht für Feuchträume geeignet

Erforderlich für den Einbau
LSB/LSC/LSD Grundelement

Dachneigungsbereich
15°–90°

Fensterbanktiefe
27 cm

Materialstärke
1,9 cm



LEI Zusatzelement Abseite

Zur Ergänzung der LSB/LSC/LSD Grundelemente bei Dachfenstern in Dachbereichen mit Abseite

Erforderlich für den Einbau
LSB/LSC/LSD Grundelement

Dachneigungsbereich
30°–60°

Fensterbanktiefe
bis 50 cm



LAI Zusatzelement Aufkeilrahmen

Zur Ergänzung der LSB/LSC/LSD Grundelemente bei Dachfenstern mit Einzel-Aufkeilrahmen

Erforderlich für den Einbau
LSB/LSC/LSD Grundelement

Dachneigungsbereich
25°–50°

Zusätzlich empfehlen wir

- LFI Fensterbank, bei Fenstern in Dachbereichen ohne Abseite
- LEI Zusatzelement Abseite, bei Fenstern in Dachbereichen mit Abseite

Größenbezeichnung der Fenster
Blendrahmen-Außenmaße der Fenster in cm

LEI/LAI
inkl. BBX
Dampfsper-
schürze

CK02 55x78 CK04 55x98 CK06 55x118 FK04 66x98 FK06 66x118 FK08 66x140 MK04 78x98 MK06 78x118 MK08 78x140 MK10 78x160

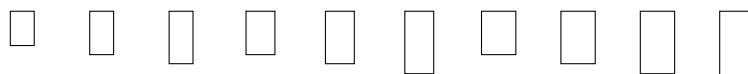

Größenbezeichnung für LFI/LEI/LAI

		CK00	CK00	CK00	FK00	FK00	FK00	MK00	MK00	MK00	MK00
LFI 2000	Fensterbank, MDF, weiß lackiert	181,-	181,-	181,-	207,-	207,-	207,-	213,-	213,-	213,-	213,-
LEI 2000	Zusatzelement Abseite Kunststoff, weiß, inkl. BBX Dampfspererschürze	272,-	272,-	272,-	310,-	310,-	310,-	319,-	319,-	319,-	319,-
LAI 2000	Zusatzelement Aufkeilrahmen Kunststoff, weiß, inkl. BBX Dampfspererschürze				557,-	557,-	557,-	566,-	566,-	566,-	566,-



Hinweis

- Die Innenfutterelemente passen für alle Fenstergrößen der Generationen seit 1991. Innenfutter für die Größen 102 – 206 finden Sie auf Seite 364

Hinweis für LAI

- Nicht kombinierbar mit Kombi-Aufkeilrahmen

Weitere Informationen unter velux.de/info/...

7065 Hinweise zum Verlauf der Innenfutter-Breitenteile bei Dachneigungen von 15°–30° und 60°–90°

MK12	PK06	PK08	PK10	SK06	SK08	SK10	UK04	UK08	UK10	🕒
78x180	94x98	94x140	94x160	114x118	114x140	114x160	134x98	134x140	134x160	AT

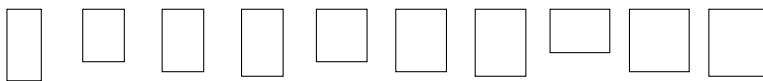

MK00	PK00	PK00	PK00	SK00	SK00	SK00	UK00	UK00	UK00	
213,-	230,-	230,-	230,-	249,-	249,-	249,-	262,-	262,-	262,-	5
319,-	345,-	345,-	345,-	374,-	374,-	374,-	393,-	393,-	393,-	5
566,-	582,-	582,-	582,-	598,-	598,-	598,-	609,-	609,-	609,-	5

Alle Preise sind UVP in Euro ohne MwSt.

1

Automatische
Produkte

2

Lichtlösungen

3

Dachfenster,
Zubehör

4

Modernisierung,
Austausch

5

Einbauprodukte

6

Innenfutter

7

Rollläden,
Hitzeschutz-
Markisen

8

Sonnen- und
Insekten-
schutz

9

Flachdach-
Lösungen

10

Tageslicht-
Spot

11

RWA

12

Services

13

Weitere
Infos,
Sonderan-
fertigungen

Innenfutter Zusatzelemente WAND, DACHSCHRÄGE und DACHBALKON GDL



LVI Zusatzelement WAND

Zur Ergänzung der LSB/LSC Grundelemente bei Dachfenstern mit den Zusatzelementen VIU/VFE WAND

Erforderlich für den Einbau

- LSB/LSC Grundelement
- Nicht kombinierbar mit LSD

Dachneigungsbereich

15°–55° (bei 15°–30° mit leicht schräg verlaufendem Oberteil)

Fensterbanktiefe

bis 30 cm



LLB/LLC/LLD Zusatzelement DACHSCHRÄGE

Zur Ergänzung der LSB/LSC/LSD Grundelemente bei Dachfenstern mit Zusatzelement GIU DACHSCHRÄGE oder GIL DACHSCHRÄGE

Erforderlich für den Einbau

LSB/LSC/LSD Grundelement

Dachneigungsbereich

15°–90°
(bei 15°–30° und 60°–90° mit leicht schräg verlaufenden Ober- und Unterteilen)



LLB/LLC/LLD Zusatzelement DACHBALKON GDL

Zur Ergänzung der LSB/LSC/LSD Grundelemente bei DACHBALKON GDL

Erforderlich für den Einbau

LSB/LSC/LSD MK10/PK10 oder SK10 Grundelement

Dachneigungsbereich

35°–53°



Größenbezeichnung der Fenster
Blendrahmen-Außenmaße der Fenster in cm

VIU/VFE	VIU/VFE	VIU/VFE	VIU/VFE	VIU/VFE	VIU/VFE	VIU/VFE	VIU/VFE
MK31	PK31	SK31	UK31	MK35	PK35	SK35	UK35
78x60	94x60	114x60	134x60	78x95	94x95	114x95	134x95



		Zusatzelement WAND 60 cm				Zusatzelement WAND 95 cm			
Größenbezeichnung für LVI		MK00	PK00	SK00	UK00	MK00	PK00	SK00	UK00
LVI 2000	Zusatzelement WAND Kunststoff, weiß	426,-	460,-	498,-	524,-	426,-	460,-	498,-	524,-
Größenbezeichnung für LLB/LLC/LLD									
LLB 2000	Zusatzelement DACHSCHRÄGE/DACHBALKON, 30 cm, Kunststoff, weiß								
LLC 2000	Zusatzelement DACHSCHRÄGE/DACHBALKON, 40 cm, Kunststoff, weiß								
LLD 2000	Zusatzelement DACHSCHRÄGE/DACHBALKON, 50 cm, Kunststoff, weiß								



Hinweis

- Die Innenfutterelemente passen für alle Fenstergrößen der Generationen seit 1991. Innenfutter für die Größen 102–206 finden Sie auf Seite 364

Weitere Informationen unter velux.de/info/...

7065 Hinweise zum Verlauf der Innenfutter-Breitenteile bei Dachneigungen von 15°–30° und 60°–90°

VIU/VFE	VIU/VFE	VIU/VFE	VIU/VFE	VIU/VFE	VIU/VFE	VIU/VFE	VIU/VFE	GIU	GIU/GIL	GIU/GIL	GIU/GIL	GIU/GIL	GDL	GDL	GDL	AT
MK36	PK36	SK36	UK36	MK38	PK38	SK38	UK38	FK34	MK34	PK34	SK34	UK34	MK19	PK19	SK19	
78x115	94x115	114x115	134x115	78x137	94x137	114x137	134x137	66x92	78x92	94x92	114x92	134x92	78x92	94x92	114x92	

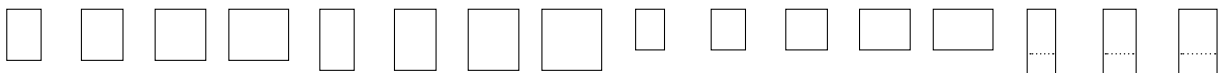

Zusatzelement WAND 115 cm				Zusatzelement WAND 137 cm				Zusatzelement DACHSCHRÄGE				DACHBALKON GDL unten			
MK00	PK00	SK00	UK00	MK00	PK00	SK00	UK00								
426,-	460,-	498,-	524,-	426,-	460,-	498,-	524,-								5
WK04															
								145,-	145,-	145,-	145,-	145,-	145,-	145,-	5
								179,-	179,-	179,-	179,-	179,-	179,-	179,-	5
								264,-	264,-	264,-	264,-	264,-	264,-	264,-	5

Alle Preise sind UVP in Euro ohne MwSt.

Innenfutter für Lichtlösungen DUO, TRIO, QUARTETT und DACHTERRASSE

LSB/LSC 2021E

Innenfutter für Lichtlösung DUO – 2 Fenster verbaut mit Hilfssparren EKY

Innenfutter für 2 Fenster nebeneinander eingebaut als Lichtlösung DUO (ab Mai 2021) oder eingebaut mit Kombi-Eindeckrahmen unter Verwendung des Hilfssparrens EKY, Blendrahmen-Abstand 10 cm

Dachneigungsbereich

15°–90° (bei 15°–25° und 65°–90° mit leicht schräg verlaufenden Ober- und Unterteilen)

LSB/LSC 2031E

Innenfutter für Lichtlösung TRIO – 3 Fenster verbaut mit Hilfssparren EKY

Innenfutter für 3 Fenster nebeneinander eingebaut als Lichtlösung TRIO (ab März 2023) oder eingebaut mit Kombi-Eindeckrahmen unter Verwendung des Hilfssparrens EKY, Blendrahmen-Abstand 10 cm

Dachneigungsbereich

15°–90° (bei 15°–25° und 65°–90° mit leicht schräg verlaufenden Ober- und Unterteilen)

LSB/LSC 2222E

Innenfutter für Lichtlösung QUARTETT – 4 Fenster verbaut mit Hilfssparren EKY

Innenfutter für 2 Fenster nebeneinander eingebaut mit Zusatzelementen GIU/GIL als Lichtlösung QUARTETT mit Kombi-Eindeckrahmen unter Verwendung des Hilfssparrens EKY, Blendrahmen-Abstand 10 cm

Dachneigungsbereich

15°–90° (bei 15°–25° und 65°–90° mit leicht schräg verlaufenden Ober- und Unterteilen)

LSB/LSC 2412

Innenfutter für Lichtlösung DACHTERRASSE

Innenfutter für eine Einzelkombination aus GEL und VEA-, VEB- oder VEC-Element. Für mehrere nebeneinander eingebaute DACHTERRASSEN-Elemente mit 10 cm Blendrahmen-Abstand können einzelne Innenfutter verwendet werden.

Dachneigungsbereich

15°–90° (bei 15°–25° und 65°–90° mit leicht schräg verlaufenden Ober- und Unterteilen)

Bei der Bestellung bitte immer die Dachneigung angeben.

Größenbezeichnung der Fenster

Blendrahmen-Außenmaße der Fenster in cm



CK02 55x78 CK04 55x98 CK06 55x118 FK04 66x98 FK06 66x118 FK08 66x140 MK04 78x98 MK06 78x118 MK08 78x140

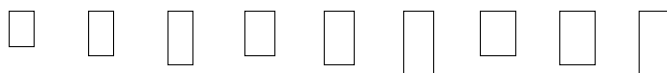

Innenfutter für Lichtlösung DUO / 2 Fenster nebeneinander eingebaut mit EKY

Größe	LSB 2021E	LSC 2021E	CK02	CK04	CK06	FK04	FK06	FK08	MK04	MK06	MK08
	30 cm, Kunststoff, weiß, inkl. BBX Dampfsperrschürze	40 cm, Kunststoff, weiß, inkl. BBX Dampfsperrschürze	924,-	980,-	1.024,-	1.024,-	1.091,-	1.113,-	1.035,-	1.113,-	1.186,-
			1.076,-	1.141,-	1.193,-	1.193,-	1.271,-	1.297,-	1.206,-	1.297,-	1.381,-

Innenfutter für Lichtlösung TRIO / 3 Fenster nebeneinander eingebaut mit EKY

Größe	LSB 2031E	LSC 2031E	CK02	CK04	CK06	FK04	FK06	FK08	MK04	MK06	MK08
	30 cm, Kunststoff, weiß, inkl. BBX Dampfsperrschürze	40 cm, Kunststoff, weiß, inkl. BBX Dampfsperrschürze	944,-	1.001,-	1.046,-	1.046,-	1.115,-	1.137,-	1.058,-	1.137,-	1.211,-
			1.100,-	1.166,-	1.219,-	1.219,-	1.299,-	1.325,-	1.232,-	1.325,-	1.411,-

Innenfutter für Lichtlösung QUARTETT / 2 Lichtbänder nebeneinander eingebaut mit EKY

Größe	LSB 2222E	LSC 2222E	CK02	CK04	CK06	FK04	FK06	FK08	MK04	MK06	MK08
	30 cm, Kunststoff, weiß, inkl. BBX Dampfsperrschürze	40 cm, Kunststoff, weiß, inkl. BBX Dampfsperrschürze							1.148,-	1.234,-	1.314,-
									1.337,-	1.438,-	1.531,-

Innenfutter für Lichtlösung DACHTERRASSE (Einzelkombination GEL+VEA/B/C)

Größe	LSB 2412	LSC 2412	CK02	CK04	CK06	FK04	FK06	FK08	MK04	MK06	MK08
	30 cm, Kunststoff, weiß, inkl. BBX Dampfsperrschürze	40 cm, Kunststoff, weiß, inkl. BBX Dampfsperrschürze									722,-
											841,-



Weitere Informationen unter velux.de/info/...

7065

Hinweise zum Verlauf der Innenfutter-Breitenteile bei Dachneigungen von 15°-30° und 60°-90°

MK10 78x160	PK06 94x118	PK08 94x140	PK10 94x160	SK06 114x118	SK08 114x140	SK10 114x160	UK04 134x98	UK08 134x140	UK10 134x160	 AT
-----------------------	-----------------------	-----------------------	-----------------------	------------------------	------------------------	------------------------	-----------------------	------------------------	------------------------	---

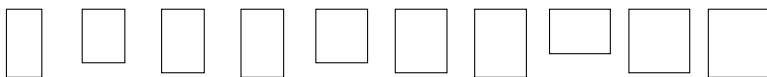

1.213,-	1.186,-	1.213,-	1.269,-	1.247,-	1.280,-	1.358,-	1.247,-	1.358,-	1.403,-	15
1.414,-	1.381,-	1.414,-	1.478,-	1.453,-	1.491,-	1.582,-	1.453,-	1.582,-	1.634,-	15

1.240,-										15
1.444,-										15

1.345,-	1.314,-	1.345,-	1.407,-	1.382,-	1.419,-	1.506,-	1.382,-	1.506,-	1.555,-	15
1.567,-	1.531,-	1.567,-	1.639,-	1.610,-	1.654,-	1.754,-	1.610,-	1.754,-	1.812,-	15

										15
										15

Alle Preise sind UVP in Euro ohne MwSt.

- Automatische Produkte **1**
- Lichtlösungen **2**
- Dachfenster, Zubehör **3**
- Modernisierung, Austausch **4**
- Einbauprodukte **5**
- Innenfutter **6**
- Rollläden, Hitzeschutz-Markisen **7**
- Sonnen- und Insektenschutz **8**
- Flachdach-Lösungen **9**
- Tageslicht-Spot **10**
- RWA **11**
- Services **12**
- Weitere Infos, Sonderanfertigungen **13**

Innenfutter für Austauschfenster VU/VKU und für Fenster in den Größen 102 – 106 (1991 – 2001)



LSB/LSC/LSD 2000

Grundelement 30 cm/40 cm/50 cm für Dachdicken von 17 bis 33/43/53 cm (siehe Hinweis: Ermittlung der Dachdicke). Zum Anschluss der VELUX Dachfenster an die Dachschräge innen benötigen Sie immer ein VELUX Innenfutter-Grundelement.

Dachneigungsbereich

15°–90° (bei 15°–30° und 60°–90° mit leicht schräg verlaufenden Ober- und Unterteilen)

Allgemeine Hinweise

- Breite der Abdeckleisten: 5,7 cm
- Breite und Tiefe der Innenfutter-Nut: 1,2 cm

Ermittlung der Dachdicke

D = Dachdicke:
Gemessen ab Oberkante Dachlatte bis Innenkante Dachinnenverkleidung

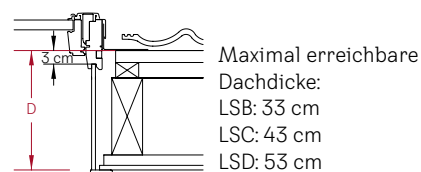

Für Fenster des VELUX Deutschland-Sortiments bis 1991 und für deren Austauschfenster

Fenstergröße

Blendrahmen-Außenmaße der Fenster in cm

021 54x83 **023** 54x103 **033** 64x103 **035** 64x123 **043** 74x103 **045** 74x123

Austauschfenster VU/VKU

Blendrahmen-Außenmaße der Fenster in cm

Y21 55x84 **Y23** 55x104 **Y33** 65x104 **Y35** 65x124 **Y43** 75x104 **Y45** 75x124



LSB 2000	30 cm, Kunststoff, weiß, Abdeckleisten weiß foliert, inklusive Dampfspererschürze BBX	451,-	475,-	509,-	567,-	536,-	530,-
LSC 2000	40 cm, Kunststoff, weiß, Abdeckleisten weiß foliert, inklusive Dampfspererschürze BBX	409,-	443,-	472,-	527,-	499,-	554,-
LSD 2000	50 cm, Kunststoff, weiß, Abdeckleisten weiß foliert, inklusive Dampfspererschürze BBX	553,-	633,-	672,-	748,-	711,-	791,-

Für Fenster des VELUX Sortiments 1991 – 2001 in den Größen 102 – 206

Fenstergröße

Blendrahmen-Außenmaße der Fenster in cm

102 55x78 **104** 55x98 **204** 66x98 **206** 66x118 ⌚ AT



LSB 2000	30 cm, Kunststoff, weiß, Abdeckleisten weiß foliert, inklusive Dampfspererschürze BBX	362,-	383,-	401,-	427,-	25
LSC 2000	40 cm, Kunststoff, weiß, Abdeckleisten weiß foliert, inklusive Dampfspererschürze BBX	421,-	447,-	467,-	497,-	25

Alle Preise sind UVP in Euro ohne MwSt.

Bestellhinweise für LSB/LSC/LSD

- Für Einbauten ohne vorhandenen Wandausschnitt (Ersteinbau z. B. im Neubau oder im nachträglichen Ausbau) bestellen Sie das passende LSB/C/D Grundelement mit Hilfe der nebenstehenden Tabelle und des Bestellbeispiels:
- Für Einbauten mit vorhandenem Wandausschnitt (Austausch einer alten Innenverkleidung, mit waagrechttem Ober- und senkrechttem Unterteil) bestellen Sie das passende LSB/C/D Grundelement mit Hilfe der nachfolgenden Tabelle und des Bestellbeispiels:

Dachneigung	Dachdicke in cm			
15°–19°/70°–72°	–	–	–	18–53
20°–24°/67°–69°	–	18–22	23–28	29–53
25°–27°/64°–66°	18–20	21–28	29–36	37–53
28°–30°/61°–63°	18–22	23–32	33–41	40–53
31°–33°/58°–60°	18–25	26–36	37–46	47–53
34°–36°/55°–57°	18–28	29–40	41–52	53
1 37°–39°/52°–54°	2 18–32	33–43	44–52	–
40°–42°/49°–51°	18–33	34–43	44–53	–
43°–48°	18–33	34–43	44–53	–
Zu wählender Innenfutter-Typ	3 LSB	LSC	LSD	bauseits

- 1 Dachneigung ablesen: z. B. 38°
- 2 Dachdicke ermitteln: z. B. 26 cm
- 3 Zu wählender Innenfutter-Typ: LSB Grundelement

047 74x143	065 94x124	067 94x144	085 114x124	087 114x144	089 114x164	107 134x144	109 134x164	⌚ AT
Y47 75x144	Y65 93x124	Y67 93x144	Y85 113x124	Y87 113x144	Y89 113x164	Y97 133x144	Y99 133x164	

	536,-	578,-	631,-	579,-	626,-	614,-	614,-	661,-	5/15 ¹
	610,-	604,-	662,-	662,-	717,-	771,-	771,-	829,-	15
	870,-	838,-	943,-	939,-	1.019,-	1.100,-	1.102,-	1.181,-	²

Hinweis

- Für die Fenstergrößen 304 – 810 (1991 – 2001) können die Innenfutter-Grundelemente MK04 – UK10 von Seite 220 verwendet werden (z. B. Fenstergröße 304 = Innenfuttergröße MK04).

Weitere Informationen unter velux.de/info/...

7065 Hinweise zum Verlauf der Innenfutter-Breitenteile bei Dachneigungen von 15°–30° und 60°–90°

¹ Die Größen Y45 und Y85 = 5 AT Lieferzeit
² Lieferzeit auf Anfrage

Automatische Produkte	1
Lichtlösungen	2
Dachfenster, Zubehör	3
Modernisierung, Austausch	4
Einbauprodukte	5
Innenfutter	6
Rollläden, Hitzeschutz-Markisen	7
Sonnen- und Insekten-schutz	8
Flachdach-Lösungen	9
Tageslicht-Spot	10
RWA	11
Services	12
Weitere Infos, Sonderanfertigungen	13



5
Jahre
Garantie*

* 5 Jahre Garantie auf alle Rollläden sowie Solar-/Elektro-Hitzeschutz-Markisen, 3 Jahre auf manuelle Hitzeschutz-Markisen

Rollläden und Hitzeschutz-Markisen

Für jeden Bedarf das richtige Produkt	226
Vorteils-Sets Hitzeschutz Plus	227
Rollläden	228
Hitzeschutz-Markise Verdunkelung	230
Hitzeschutz-Markisen Tageslicht	232
Für jedes Fenster das passende Produkt	234
Planungshinweise für Rollläden und Hitzeschutz-Markisen	238
Bestellhinweise für Rollläden und Hitzeschutz-Markisen	240
Bestellnummern und Preise	242
Zubehör für Solar-/Elektro-Rollläden und -Hitzeschutz-Markisen	256

1
Automatische
Produkte

2
Lichtlösungen

3
Dachfenster,
Zubehör

4
Modernisierung,
Austausch

5
Einbauprodukte

6
Innenfutter

7
Rollläden,
Hitzeschutz-
Markisen

8
Sonnen- und
Insekten-
schutz

9
Flachdach-
Lösungen

10
Tageslicht-
Spot

11
RWA

12
Services

13
Weitere
Infos,
Sonderan-
fertigungen

Für jeden Bedarf das richtige Produkt – Rollläden und außen liegender Hitzeschutz

VELUX Hitzeschutz stoppt die Sonnenstrahlen, bevor sie auf die Fensterscheibe treffen. Wählen Sie den Hitzeschutz, der perfekt zum Zuhause Ihrer Kunden passt.

	Verlässlicher Wetterschutz und Komfort für das ganze Jahr	Sommerlicher Hitzeschutz und Komfort	
--	--	--------------------------------------	--

- ■ ■ ■ Spitzenwert
- ■ ■ □ Hervorragend
- ■ □ □ Sehr gut
- □ □ □ Gut



Rollläden



Hitzeschutz-Markise
Verdunkelung



Hitzeschutz-Markise
Tageslicht

	■ ■ ■ ■	■ ■ ■ ■	■ ■ ■ □
Hitzeschutz			
	■ ■ ■ ■	■ ■ ■ □	-
Verdunkelung			
	■ ■ ■ □	■ □ □ □	-
Wärmedämmung			
	-	-	■ ■ ■ □
Tageslichtdurchlass			
	■ ■ ■ ■	■ ■ □ □	■ □ □ □
Wetterschutz (Hagel, Regen, Wind)			
	✓		
Einbruchschutz			
Garantie	5 Jahre	5 Jahre	5 Jahre
Preis ab/Seite	Solar: ab 599,- € Elektro: ab 421,- € ab Seite 242	Solar: ab 337,- € Seite 246	Solar: ab 273,- € Elektro: ab 273,- € Seite 248

Sommerlicher Basis-Hitzeschutz



Hitzeschutz-Markise
Tageslicht manuell



-

-



-

3 Jahre

Manuell: ab 85,- €

Seite 250

Alle Preise sind UVP in Euro ohne MwSt.



Vorteils-Sets Hitzeschutz Plus

Mehr Wohnkomfort mit 10% Preisvorteil¹

Für ein optimales Raumklima empfehlen wir die Kombination aus außen liegendem Hitzeschutz und innen liegendem Sonnenschutz.

Ob verdunkelnd oder lichtdurchlässig, Ihre Kunden entscheiden, welche Lichtverhältnisse für den Raum richtig sind.



Unsere Empfehlung

Hitzeschutz Plus Verdunkelung

Hitzeschutz-Markise + Wabenplissee mit Verdunkelungseffekt (FOP)

- Effektiver Hitzeschutz und frei positionierbare Verdunkelung
- Zusätzliche Wärmedämmung dank Wabenstruktur



Hitzeschutz Plus Verdunkelung

Hitzeschutz-Markise + Verdunkelungs-Rollo (DOP)

- Effektiver Hitzeschutz und optimale Verdunkelung
- Modernes, schlankes Design



Hitzeschutz Plus Sichtschutz

Hitzeschutz-Markise + Sichtschutz-Rollo (ROF)

- Effektiver Schutz vor Hitze und blendendem Licht
- Dekorativer Schutz für die Privatsphäre



Hitzeschutz Plus Sichtschutz

Hitzeschutz-Markise + Plissee (FOL)

- Effektiver Schutz vor Hitze und blendendem Licht
- Lichtdurchlässiges Plissee frei im Fenster positionierbar

¹ Im Vergleich zum Kauf der manuellen Einzelprodukte

Automatische Produkte 1

Lichtlösungen 2

Dachfenster, Zubehör 3

Modernisierung, Austausch 4

Einbauprodukte 5

Innenfutter 6

Rollläden, Hitzeschutz-Markisen 7

Sonnen- und Insekten-schutz 8

Flachdach-Lösungen 9

Tageslicht-Spot 10

RWA 11

Services 12

Weitere Infos, Sonderanfertigungen 13



Solar-Rollladen SST



Elektro-Rollläden SMG



Elektro-Rollläden SML



Elektro-Rollläden SMH

Solar-Rollläden SSLS (3 IN 1)



Rolläden

Ganzjähriger Rundum-Schutz



Solar-Rolläden SSSL (3-IN-1)

Optimaler Hitzeschutz und Verdunkelung im Sommer sowie eine erhöhte Wärmedämmung in der kalten Jahreszeit – VELUX Rolläden sorgen für angenehmes Raumklima und besten Wohnkomfort zu jeder Jahreszeit.

Produktvorteile

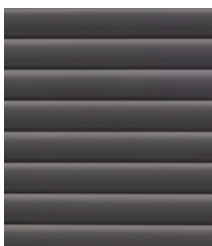

- Optimaler Rundum-Schutz
- Effektiver Hitzeschutz – bis zu 5,3°C reduzierte Raumtemperatur im Sommer¹
- Optimale Verdunkelung mit zusätzlichem Sicht-, Lärm- und Einbruchschutz
- Erhöhte Wärmedämmung im Winter für optimierte Energiebilanz
- Verminderte Regengeräusche
- Stabile und witterungsbeständige Aluminiumkonstruktion
- Einfache Montage vom Rauminnern aus
- Zur Nachrüstung geeignet
- Elektrische und solarbetriebene Rolläden bedienbar mit VELUX ACTIVE App
- Leistungsstarker Akku bei solarbetriebenen Rolläden

Produkt im Detail



Solar-Rolläden SSSL

Bedienungsmöglichkeiten

-  Solar
-  Elektro

Kombinationsmöglichkeiten

- Innen liegender Sonnenschutz
- Insektenschutz-Rollo



Zubehör

Der 3-stufige Rollladen-Ausstellarm ZOZ 217 bietet bei herabgelassenem Rollladen-Panzer zusätzlichen Lichteinfall und Lüftungskomfort.

¹ Daten aus einem simulierten südorientierten Raum mit zwei VELUX Dachfenstern GGU 66 in der Größe MK06 (78,0 x 117,8 cm), Juli - August 2023, aufgenommen in München. Basierend auf einer Studie von VELUX 2023 über die Auswirkungen von Zubehör im Sommer

Automatische Produkte	1
Lichtlösungen	2
Dachfenster, Zubehör	3
Modernisierung, Austausch	4
Einbauprodukte	5
Innenfutter	6
Rolläden, Hitzeschutz-Markisen	7
Sonnen- und Insektenschutz	8
Flachdach-Lösungen	9
Tageslicht-Spot	10
RWA	11
Services	12
Weitere Infos, Sonderanfertigungen	13



Solar-Hitzeschutz-Markisen
Verdunkelung SSSS (3-IN-1)



Solar-Hitzeschutz-Markisen
Verdunkelung SSS (PANORAMA)



Solar-Hitzeschutz-Markisen
Verdunkelung SSI (LICHTBAND)



Solar-Hitzeschutz-Markisen
Verdunkelung SSS

Hitzeschutz-Markise Verdunkelung

Ideal für effektiven Hitzeschutz und Verdunkelung



5
Jahre
Garantie



Solar-Hitzeschutz-Markisen Verdunkelung SSSS (3-IN-1)

VELUX Hitzeschutz-Markisen Verdunkelung kombinieren einen effektiven Hitzeschutz mit optimaler Verdunkelung – das ideale Kombi-Produkt zu einem attraktiven Preis.

Produktvorteile

- Effektiver Hitzeschutz und gleichzeitige Verdunkelung
- Bis zu 5,3°C reduzierte Raumtemperatur im Sommer¹
- Besonders schlanker Rahmen sitzt direkt auf dem Fensterflügel, das Fenster kann wie gewohnt geöffnet werden
- Lichtdichter, widerstandsfähiger Stoff mit Querstreben aus Aluminium
- Einfache Montage vom Rauminnern aus
- Zur Nachrüstung geeignet
- Bedienbar mit VELUX ACTIVE App
- Leistungsstarker Akku

Produkt im Detail



Bedienungsmöglichkeit

-  Solar

Kombinationsmöglichkeiten

- Innen liegender Sonnenschutz
- Insektenschutz-Rollo

¹ Daten aus einem simulierten südorientierten Raum mit zwei VELUX Dachfenstern GGU 66 in der Größe MK06 (78,0 x 117,8 cm), Juli – August 2023, aufgenommen in München. Basierend auf einer Studie von VELUX 2023 über die Auswirkungen von Zubehör im Sommer.

1
Automatische
Produkte

2
Lichtlösungen

3
Dachfenster,
Zubehör

4
Modernisierung,
Austausch

5
Einbauprodukte

6
Innenfutter

7
Rollläden,
Hitzeschutz-
Markisen

8
Sonnen- und
Insekten-
schutz

9
Flachdach-
Lösungen

10
Tageslicht-
Spot

11
RWA

12
Services

13
Weitere
Infos,
Sonderan-
fertigungen



Solar-Hitzeschutz-
Markisen Tageslicht MSL



Solar-Hitzeschutz-Markisen
Tageslicht MSLS (3-IN-1)



Solar-Hitzeschutz-Markisen
Tageslicht MSI (LICHTBAND)



Elektro-Hitzeschutz-Markisen
Tageslicht MML



Manuelle Hitzeschutz-
Markisen Tageslicht MHL

Hitzeschutz-Markisen Tageslicht

Tageslicht ja – Hitze nein

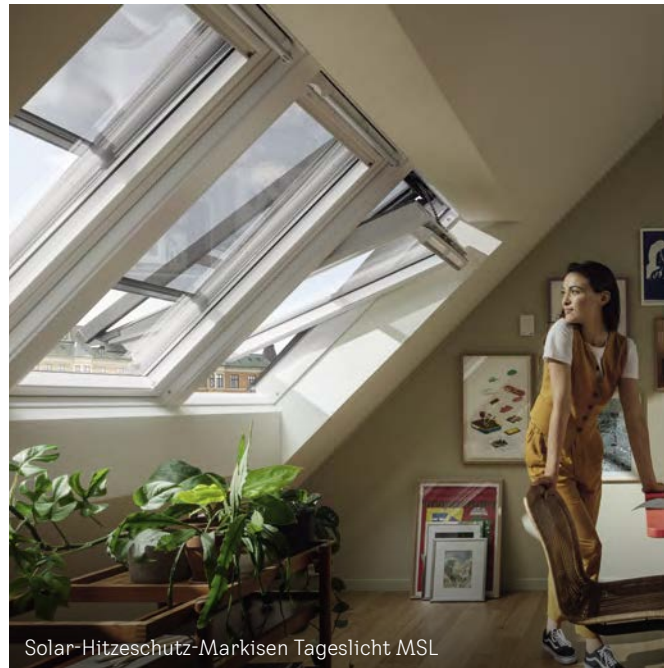

VELUX Hitzeschutz-Markisen Tageslicht schützen das Zuhause vor Überhitzung, dank des transparenten Gewebes gelangt dennoch ausreichend Tageslicht in den Wohnraum – für angenehme Helligkeit und ungestörten Ausblick. Dank des wirksamen Blendschutzes sind die Tageslicht-Markisen auch effektiv einsetzbar für (Bildschirm-)Arbeitsplätze.

Produktvorteile

- Schutz vor Hitze bei gleichzeitiger Sicht nach draußen
- Bis zu 4,2°C reduzierte Raumtemperatur im Sommer²
- Wetterbeständiges, lichtdurchlässiges Gewebe
- Schlankes Design
- Einfache Montage vom Rauminnern aus
- Zur Nachrüstung geeignet
- Elektrische oder solarbetriebene Hitzeschutz-Markisen bedienbar mit VELUX ACTIVE App
- Leistungsstarker Akku bei solarbetriebener Hitzeschutz-Markise Tageslicht

Produkt im Detail

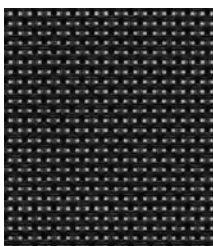

Bedienungsmöglichkeiten

-  Solar
-  Elektro
-  Manuell

Kombinationsmöglichkeiten

- Innen liegender Sonnenschutz
- Insektenschutz-Rollo

¹ 5 Jahre Garantie auf alle Rollläden sowie Solar-/ Elektro-Hitzeschutz-Markisen, 3 Jahre auf manuelle Hitzeschutz-Markisen

² Daten aus einem simulierten südorientierten Raum mit zwei VELUX Dachfenstern GGU 66 in der Größe MK06 (78,0 x 117,8 cm), Juli – August 2023, aufgenommen in München. Basierend auf einer Studie von VELUX 2023 über die Auswirkungen von Zubehör im Sommer.

1
Automatische
Produkte

2
Lichtlösungen

3
Dachfenster,
Zubehör

4
Modernisierung,
Austausch

5
Einbauprodukte

6
Innenfutter

7
Rollläden,
Hitzeschutz-
Markisen

8
Sonnenschutz
Insektenschutz

9
Flachdach-
Lösungen

10
Tageslicht-
Spot





11
RWA

12
Services

13
Weitere
Infos,
Sonderan-
fertigungen

Für jedes Fenster das passende Produkt

Welche Hitzeschutz-Lösung für welches Fenster

	Fenstertyp	VELUX Rollläden	
		Solar-Rollläden	Elektro-Rollläden
Dachfenster Manuell 	GGU/GGL, GPU/GPL, VU/VL ¹ , VKU	SSL	SML²
		Zusätzliche Montagekits erforderlich für Fenster GGU/GGL und GPU/GPL in den Größen 102-206 (ZOZ 253) bzw. 304-810 (ZOZ 254)	
Dachfenster Solar 	Solarfenster GGU/GGL	SSL	–
		Hinweise zu Größen und Kombinationen mit ZOZ 246 auf velux.de/info/6071	
Dachfenster Elektro 	Elektrofenster GGU/GGL	–	SML
Dachfenster Elektro 	Elektrofenster GPU	–	SMH
Wohn- und Ausstiegsfenster 	GTU/GTL	SST	–



SSL



SML



SMH



SST

Einbauhinweis

- Für den Einbau von VELUX Solar-/Elektro-Rollläden und -Hitzeschutz-Markisen übereinander ist ein Mindestabstand von 25 cm (bei SMH/SST: 30 cm) erforderlich

VELUX Hitzeschutz-Markisen			
Solar Verdunkelung	Solar Tageslicht	Elektro Tageslicht	Manuell Tageslicht
SSS	MSL	MML ²	MHL
Bei Montage auf den Fenstern GGU/GGL der Größen 102–810 ist ein Montagekit ZOZ 238 erforderlich. Nicht kompatibel mit GPU/GPL in den Größen 102–810			

SSS	MSL	-	-
Kombinierbar mit den Fenstergrößen CK02/C02–UK10/U10. ZOZ 246 erforderlich für Größen CK02–FK08 und C02–U10			
-	-	MML	-

-	-	MML	-
Es werden die Elektro-Varianten SMH/MML empfohlen		Zusätzlich ist das Montagekit ZOZ 229S zu bestellen	
-	-	-	MHL

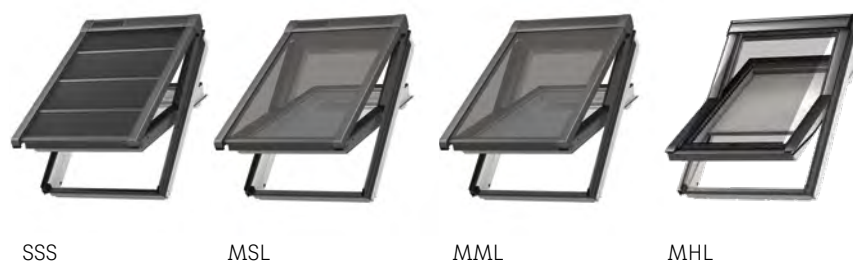

Montagezubehör



ZOB 246 Solarregler für Solar-Rollläden SSL und Solar-Markisen SSS bzw. MSL

Für die Montage auf Solarfenster.
Weitere Infos unter velux.de/info/6719



ZOB 229S Montagekit für Elektro- und Solar-Markisen

Für Montage auf VELUX Elektrofenster GPU.
Hinweis: Der Einsatz der Seitenprofile verringert die Verdunkelungswirkung der SSS-Markise

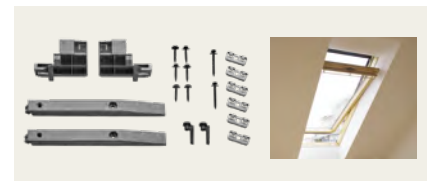

ZOB 238 Montagekit für Elektro- und Solar-Markisen

Für Montage auf VELUX Dachfenster GGU/GGL in den Größen 102–810

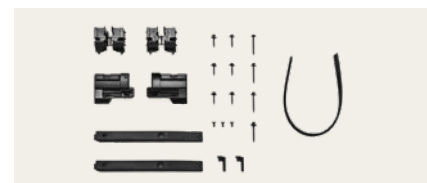

ZOB 253/254 Montagekit für Rollläden

Für die Montage von SSL/SML auf GGU/GGL und GPU/GPL in den Größen 102–206 (ZOZ 253) und 304–810 (ZOZ 254)

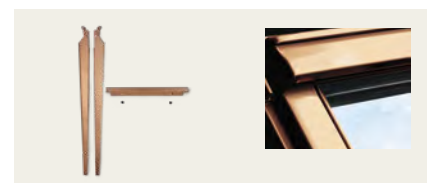

ZOB_K_240 Kupferprofile für Elektro- und Solar-Markisen

Für die Montage auf Fenster mit Kupferabdeckung (3-teilig)









¹ Rollläden für VL-Fenster passen erst ab Produktionscode AE03 (März 1996)

² Bei Kombinationen von Elektro-Rollläden oder Elektro-Markisen auf manuellen Dachfenstern wird ein Steuerungssystem KUX 110 benötigt

Automatische Produkte	1
Lichtlösungen	2
Dachfenster, Zubehör	3
Modernisierung, Austausch	4
Einbauprodukte	5
Innenfutter	6
Rollläden, Hitzeschutz-Markisen	7
Sonnen- und Insekten-schutz	8
Flachdach-Lösungen	9
Tageslicht-Spot	10
RWA	11
Services	12
Weitere Infos, Sonderanfertigungen	13

Für jedes Fenster das passende Produkt

Welche Hitzeschutz-Lösung für welche Lichtlösung

	Fenstertyp	VELUX Rollläden	
		Solar-Rollläden	Elektro-Rollläden
	DUO/TRIO	SSL	SML ¹
	3-IN-1	SSLS	-
	LICHTBAND Untenelement GIU/GIL	-	SMG ²
	LICHTBAND WAND Untenelement VIU/VFE	SSL nur für Obenelement	SML ¹ nur für Obenelement
	TANDEM	SSL	SML ¹
	QUARTETT	-	SMG ²
	RAUM	SSL	SML ¹
	PANORAMA	-	-
	DACHBALKON GDL	-	-
	DACHTERRASSE GEL	-	-
	ÜBERFIRST Bitte beachten Sie dazu die Hinweise auf velux.de/info/6324	SSL	SML ¹

Wichtiger Hinweis

- Für den Einbau von VELUX Solar-/Elektro-Rollläden und -Hitzeschutz-Markisen übereinander ist ein Mindestabstand von 25 cm (bei SMH/SST: 30 cm) erforderlich

VELUX Hitzeschutz-Markisen			
Solar Verdunkelung	Solar Tageslicht	Elektro Tageslicht	Manuell Tageslicht
SSS	MSL	MML ¹	MHL
SSSS	MSLS	-	-
SSI <small>Auch möglich für Kombinationen mit Elektrofenster GPU; zuzüglich ZOZ 229S</small>	MSI	-	MHL oben MAG unten
SSS <small>nur für Obenelement</small>	MSL <small>nur für Obenelement</small>	MML ¹ <small>nur für Obenelement</small>	MHL <small>nur für Obenelement</small>
SSS	MSL	MML ¹	MHL
SSI <small>Auch möglich für Kombinationen mit Elektrofenster GPU; zuzüglich ZOZ 229S</small>	MSI	-	-
SSS	MSL	MML ¹	MHL
SSS	MSL	MML ¹	-
-	-	-	MHL oben MAD unten
-	-	-	MHL <small>nur für Obenelement</small>
SSS	MSL	MML ¹	-

Montagezubehör



ZOB 246 Solarregler für Solar-Rollläden SSL und Solar-Markisen SSS bzw. MSL

Für die Montage auf Solarfenster.
Weitere Infos unter velux.de/info/6719



ZOB 229S Montagekit für Elektro- und Solar-Markisen

Für Montage auf VELUX Elektrofenster GPU.

Hinweis: Der Einsatz der Seitenprofile verringert die Verdunkelungswirkung der SSS-Markise

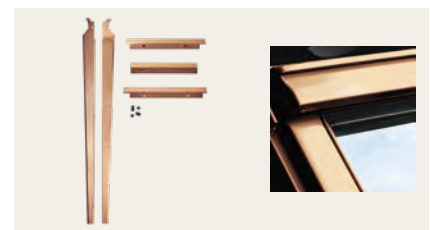

ZOB FFKF06-08 251 Kupferprofile für Solar-Rollläden SSS/MSL und Solar-Markisen SSSS/MSLS

Für die Montage auf Lichtlösung 3-IN-1 mit Kupferabdeckung

Hinweis

- Die Montagekits (ZOZ) für VELUX Solar-/Elektro-Hitzeschutz-Markisen sind auch für Lichtlösungen erforderlich. Bitte prüfen Sie vorab den ausgewählten Fenstertyp auch auf der Seite 234

¹ Bei Kombinationen von Elektro-Rollläden oder Elektro-Markisen mit manuellen Dachfenstern wird pro Rollladen/Markise ein Steuersystem KUX 110 benötigt
² Zur Ansteuerung eines SMG Rollladens auf manuellem Fenster mit GIU/GIL sind 2 Steuereinheiten KUX 110 erforderlich, zur gleichzeitigen Bedienung des oberen und unteren Rollladens. Für ein LICHTBAND mit Elektrofenster GGU/GGL ist eine Steuereinheit KUX 110 zu bestellen

Automatische Produkte	1
Lichtlösungen	2
Dachfenster-Zubehör	3
Modernisierung, Austausch	4
Einbauprodukte	5
Innenfutter	6
Rollläden, Hitzeschutz-Markisen	7
Sonnen- und Insekten-schutz	8
Flachdach-Lösungen	9
Tageslicht-Spot	10
RWA	11
Services	12
Weitere Infos, Sonderanfertigungen	13

Planungshinweise für Rollläden

Allgemeine Hinweise zu VELUX Solar-/Elektro-Rollläden

- Bei Dachfenstern, die übereinander bzw. nebeneinander eingebaut werden, müssen folgende Mindest-Blendrahmen-Abstände eingehalten werden:
nebeneinander: 10 cm
übereinander: 25 cm / SMH, SST: 30 cm
- Rollläden können nicht verwendet werden bei Einbau der Fenster:
 - GDL, GEL, GVK, GVT, GVR, GXU/GXL/GXLA/GXLB, VL-PU-Fenster und Flachdach-Fenster
 - mit den Verglasungen -62, -64, -6265
 - in Kombination mit Zusatzelementen GIR, GID, GIV
 - für die Lichtlösung PANORAMA
- Rollläden für VL/VK Fenster passen erst ab Produktionscode AE03 (März 1996)
- Mit dem Rollladen können Räume fast völlig verdunkelt werden (keine Verdunkelung im physikalischen Sinne). An allen Seiten sind die Montagebleche des Rollladens bis auf den Blendrahmen des Fensters heruntergeführt
- Extrem niedrige Temperaturen können dazu führen, dass die Bedienfunktion des Rollladens durch Frost eingeschränkt wird
- Zur Vermeidung von Schäden durch Schnee am Rollladen sind die ortsübliche Baupraxis und bekannten Regelwerke zu berücksichtigen
- In Ausnahmefällen kann der Gebrauch des Solar-Rollladens eingeschränkt sein, beispielsweise, wenn die Solarzellen im Schatten liegen oder wenn der Lichteinfall durch besondere Umstände stark eingeschränkt ist
- Der Einbau von Rollläden in Kombination über dem First ist grundsätzlich möglich. Weitere Informationen finden Sie dazu unter velux.de/info/6324

Weitere Informationen unter velux.de/info/...

- 6070 Bedienungshinweise für VELUX Rollläden
- 6071 Nachrüstung von VELUX Solar-Rollläden
- 9603 Technische Werte und Hinweise zur Förderfähigkeit

Farboptionen und Sonderlackierungen von VELUX Solar-/Elektro-Rollläden

- Der Standard Farbtone des Rollladens in 0000 Dunkelgrau ist NCS S 7500-N
- Die Farbausführung 0700 Hellgrau ist der RAL-Ton 7038 (Achatgrau). Alle Bestandteile des Rolllades befinden sich in diesem Farbtone
- Bei der Farbausführung 0800 Alu Color sind Seiten- und Endkappen sowie alle Metallteile in Alu Color (in fast jedem RAL- oder NCS-Farbtone lieferbar). **Die Lamellen sind weiterhin 0000 Dunkelgrau**
- Bei der Farbausführung 0100 Kupfer sind die Montagebleche und das untere Abdeckblech aus Kupfer. **Die Lamellen und übrige Bestandteile sind 0000 Dunkelgrau**
- Allgemeine Hinweise zu Sonderlackierungen von VELUX Produkten in speziellen RAL- oder NCS-Farbtönen finden Sie unter velux.de/info/7054



0000 Dunkelgrau



0100 Kupfer



0700 Hellgrau



0800 Alu Color

Planungshinweise für VELUX Solar-/Elektro-Rollläden

Solar-Rollläden SSL

- Nachrüstungen von SSL auf bestehende Solarfenster oder Kombinationen mit Solar-Nachrüst-Set KSX 100K ab Größe CK02 möglich – ab Produktionscode BI04 (April 2019)
- Für Nachrüstungen auf Solarfenster vor April 2019 (Prod.-Code BI04) bzw. Kombinationen mit KSX 100 (auch Y-Größen) für bestimmte Größen zusätzlich Solarregler ZOZ 246 erforderlich. Weitere Infos velux.de/info/6071 und velux.de/info/6719
- Für die Montage auf Fenster der Generation 1991–2000 sind zusätzliche Montagekits zu bestellen (ab Produktionscodes 49BN12KH, 49BN12R und 49BN12B nicht im Lieferumfang enthalten), siehe auch velux.de/info/6330: ZOZ 253 für die Fenstergrößen 102–206 ZOZ 254 für die Fenstergrößen 304–810
- Nicht möglich bei Fensterkombinationen mit den Zusatzelementen GIU/GIL

Solar-Rollläden SSLS

- SSLS für 3-IN-1 beinhaltet 3 Rollläden und Funk-Wandsschalter im Lieferumfang
- Bei Montage auf Solar-Fenster sind pro Fenstermotor jeweils 1x ZOZ 246 zu bestellen
- Nur kombinierbar mit 3-IN-1 in den Größen FFKF06 und FFKF08

Elektro-Rollläden SML

- Die Betriebsspannung der VELUX Elektro-Rollläden beträgt 24 V DC. Sie benötigen eine VELUX Steuereinheit KUX 110 oder den Anschluss an ein VELUX Elektrofenster
- Für die Montage auf Fenster der Generation 1991–2000 sind zusätzliche Montagekits zu bestellen (ab Produktionscodes 49BN12KH, 49BN12R und 49BN12B nicht im Lieferumfang enthalten), siehe auch velux.de/info/6330: ZOZ 253 für die Fenstergrößen 102–206 ZOZ 254 für die Fenstergrößen 304–810
- Nicht kombinierbar mit VELUX Balanced und Smart Ventilation
- Nicht möglich bei Fensterkombinationen mit den Zusatzelementen GIU/GIL

Solar-Rollläden SST für Wohn- und Ausstiegsfenster GTU/GTL

- Der SST Rollladen ist kompatibel mit GTU/GTL M08 und S08 ab Produktionscode AS01 (2006)
- Bei Kombinationen übereinander wird für SST ein Mindest-Blendrahmen-Abstand von 30 cm benötigt. In diesem Fall kann der Kombi-Eindeckrahmen nicht verwendet werden

Elektro-Rollläden SMH

- Für das Elektrofenster GPU, dank Flügelmontage ist die volle Öffnung des Fensters weiterhin möglich
- Nicht kombinierbar mit manuellen Fenstern, Solar-/Elektro-Fenstern GGU/GGL und Kombinationen mit GIU/GIL
- Bei Kombinationen übereinander wird für SMH ein Mindest-Blendrahmen-Abstand von 30 cm benötigt. In diesem Fall kann der Kombi-Eindeckrahmen nicht verwendet werden

Elektro-Rollläden SMG

- Im Lieferumfang sind zwei Rollläden (für oberes und unteres Fenster) enthalten
- Zur Ansteuerung eines SMG Rollladen auf manuellem Fenster mit GIU/GIL sind 2 Steuereinheiten KUX 110 erforderlich, zur gleichzeitigen Bedienung des oberen und unteren Rollladens. Für ein LICHTBAND mit Elektrofenster GGU/GGL ist eine Steuereinheit KUX 110 zu bestellen
- Kompatibel mit Fenstern ab Mitte 2000. Eine Montage von SMG auf die Fenster 304–810 ist nicht möglich
- Nicht kombinierbar mit Elektrofenster GPU, VELUX Balanced Ventilation und Smart Ventilation
- Mögliche Sichteinschränkungen durch Topkassen ab Dachneigung von 75°, siehe velux.de/info/6127

Planungshinweise für Hitzeschutz-Markisen

Allgemeine Hinweise zu VELUX Solar-/Elektro-Hitzeschutz-Markisen

- Bei Dachfenstern, die übereinander bzw. nebeneinander eingebaut werden, müssen folgende Mindest-Blendrahmen-Abstände eingehalten werden:
nebeneinander: 1,8 cm
übereinander: 25 cm
- Markisen können nicht verwendet werden bei Einbau der Fenster:
 - GDL, GEL, GVK, GVT, GVR, GXU/GXL/GXLA/GXLB, GTU/GTL, GPU/GPL in den Größen 102–810, für Fenster der Größen 021–147 und Flachdach-Fenster
 - in Kombination mit Zusatzelementen GIR, GID, GIV
- in Kombination mit Verglasung __62 bei Fenstern der vorherigen Generation C02–U10
- Extrem niedrige Temperaturen können dazu führen, dass die Bedienfunktion der Markise durch Frost eingeschränkt wird
- Zur Vermeidung von Schäden durch Schnee an der Markise sind die ortsübliche Baupraxis und bekannten Regelwerke zu berücksichtigen
- In Ausnahmefällen kann der Gebrauch der Solar-Hitzeschutz-Markise eingeschränkt sein, beispielsweise, wenn die Solarzellen im Schatten liegen oder wenn der Lichteinfall durch besondere Umstände stark eingeschränkt ist
- Der Einbau von Markisen in Kombination über dem First ist grundsätzlich möglich. Weitere Informationen finden Sie dazu unter velux.de/info/6324

Weitere Informationen unter velux.de/info/...

6071 Nachrüstung von VELUX Solar-Rollläden

9603 Technische Werte und Hinweise zur Förderfähigkeit

Farboptionen und Sonderlackierungen von VELUX Solar-/Elektro-Hitzeschutz-Markisen

- Der Standard Farbton der Markise in Dunkelgrau ist NCS S 7500-N
- Bei der Farbausführung 0800 Alu Color sind Topkasten, Seiten- und Endkappen sowie alle Metallteile, inklusive Querstreben SSS (nach außen) in Alu Color (in fast jedem RAL- oder NCS- Farbton lieferbar). Die Stoffe bleiben in ihrer Farbe (0000/5060) unverändert
- Allgemeine Hinweise zu Sonderlackierungen von VELUX Produkten in speziellen RAL- oder NCS-Farbtönen finden Sie unter velux.de/info/7054
- Für Fenster aus Kupfer werden zusätzlich zur Standard-Markise in Dunkelgrau (0000/5060) folgende Montageteile (aus Kupfer) benötigt:
 - Für SSS/MSL/MML in den Fenstergrößen CK02–UK10 und C02–U10 wird ein ZOZ_K_240 benötigt. Das Set beinhaltet 3 Teile und wird nach Markisengröße bestellt
 - Für SSSS/MSLS in den Fenstergrößen FFKF06 und FFKF08 wird 1 ZOZ FFKFO_251 (entsprechend der Größe des Fensters) benötigt. Das Set beinhaltet 5 Teile
- Alle anderen Markisen und Sondermaßmarkisen werden nicht für Fenster in der Kupferausführung angeboten



0000 Verdunkelung



5060 Tageslicht

Hinweis: Die Farbe der Standard-Markisen (Topkasten, Schienen, Gewebe) bleibt nach der Montage Dunkelgrau!

Planungshinweise für VELUX Solar-/Elektro-Hitzeschutz-Markisen

Solar-Hitzeschutz-Markisen Verdunkelung SSS und Tageslicht MSL

- Solar-Hitzeschutz-Markisen SSS und MSL sind nur kompatibel mit Solarfenstern der aktuellen und der vorherigen Generation: Größen CK02–UK10, sowie C02–U10
- Für die Montage auf Solarfenster der Größen CK02–FK08, sowie der Größen C02–U10 ist zusätzlich ein Solarregler ZOZ 246 erforderlich
- Für Kombinationen mit Nachrüst-Set KXS 100K bzw. KXS 100 ist für bestimmte Größen zusätzlich ein Solarregler ZOZ 246 erforderlich. Weitere Infos siehe velux.de/info/6071
- Für Montage auf GGU/GGL in den Größen 102–810 ist zusätzlich ein ZOZ 238 erforderlich
- GPU/GPL in den Größen 102–810 nicht kombinierbar mit SSS/MSL
- Für Montage auf Elektrofenster GPU muss zusätzlich das Montagekit ZOZ 229S bestellt werden. Die Seitenprofile lassen seitlich Licht einfallen und mindern dadurch die Verdunkelungswirkung der SSS-Markise

Elektro-Hitzeschutz-Markisen MML

- Die Betriebsspannung der Elektro-Hitzeschutz-Markisen beträgt 24 V DC. Sie benötigen eine VELUX Steuereinheit KUX 110 oder den Anschluss an ein VELUX Elektrofenster
- Elektro-Hitzeschutz-Markisen sind nicht kombinierbar mit VELUX Balanced Ventilation und Smart Ventilation
- Für Montage auf GGU/GGL in den Größen 102–810 ist zusätzlich ein ZOZ 238 erforderlich
- GPU/GPL in den Größen 102–810 nicht kombinierbar mit MML
- Für Montage auf Elektrofenster GPU muss zusätzlich das Montagekit ZOZ 229S bestellt werden
- Einzelne MML können nicht auf eine Lichtlösung LICHTBAND/QUARTETT verbaut werden

Solar-Hitzeschutz-Markisen Verdunkelung SSI und Tageslicht MSI

- Solar-Hitzeschutz-Markisen SSI/MSI für LICHTBAND GIU/GIL beinhalten 2 Markisen im Lieferumfang. Einzelne SSS/MSL können nicht auf LICHTBAND/QUARTETT verbaut werden
- Für die Montage von SSI/MSI auf LICHTBAND mit Elektrofenster GPU ist zusätzlich ein Montagekit ZOZ 229S erforderlich. Bei SSI ist die Verdunkelungswirkung durch den Einsatz der Seitenprofile gemindert

Solar-Hitzeschutz-Markisen Verdunkelung SSSS und Tageslicht MSLS

- Solar-Hitzeschutz-Markisen SSSS/MSLS für 3-IN-1 beinhalten 3 Markisen im Lieferumfang
- Bei Montage auf Solar-Fenster sind pro Fenstermotor jeweils 1x ZOZ 246 zu bestellen
- Nur kombinierbar mit 3-IN-1 in den Größen FFKF06 und FFKF08

Bestellhinweise für Rollläden

Wie ermittle ich Bestellnummer und Preis?

Für die Bestellung von VELUX Rollläden werden die Angaben des Fenstertyps und der Fenstergröße vom Fenstertypenschild benötigt. Das Typenschild befindet sich bei geöffnetem Fenster oben hinter der Griffleiste.

Typenschild ablesen und Fenstertyp und -größe in der Überschrift finden:

z. B. GGU FK04

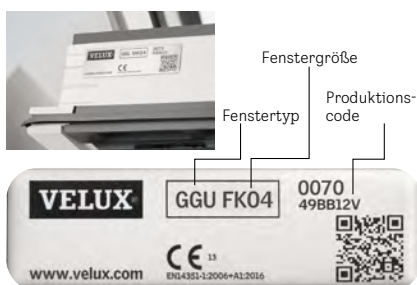

z. B. GGU M08

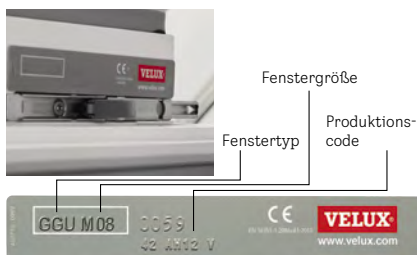

Bestellnummer für einen VELUX Rollladen ermitteln

- A** Fenstertyp und Fenstergröße suchen:
z. B. GGU FK04
- B** Gewünschten Rollladentyp bestimmen
z. B. Solar-Rollladen in Dunkelgrau 0000S

Bestellnummer: SSL FK04 0000S

- C** Preis und Lieferzeit ablesen

Preis SSL FK04: 645,- € (ohne MwSt.)
Lieferzeit: 5 Arbeitstage

A Für GGU/GGL

VELUX GGU MK08 0070 49BB12V

CK02 C02 CK04 C04 CK06 C06 **A** FK04 F04 ⌚ AT

B Rollläden inkl. Funk-Wandschalter

Solar	SSL CK02...S	SSL CK04...S	SSL CK06...S	B SSL FK04...S	
0000 Dunkelgrau	599,-	619,-	635,-	C 645,-	5
0700 Hellgrau	644,-	664,-	680,-	690,-	10
0100 Kupfer	695,-	721,-	740,-	752,-	5/10 ²

Rollläden inkl. Funk-Wandschalter

Elektro	SML CK02...S	SML CK04...S	SML CK06...S	SML FK04...S	
0000 Dunkelgrau	421,-	441,-	457,-	467,-	5
0700 Hellgrau	466,-	486,-	502,-	512,-	5/10 ³
0100 Kupfer	517,-	543,-	562,-	574,-	

Hinweise

- Für die Verfügbarkeit der einzelnen Produkte sind jeweils die Preistabellen maßgeblich. Wenn Ihre Größenbezeichnung nicht in den Tabellen zu finden ist, ist dieses Produkt nicht für Ihr Fenster erhältlich
- Bitte beachten Sie die Planungshinweise für Rollläden auf der Seite 238 sowie die Übersichten zu den Kompatibilitäten auf den Seiten 234 – 236

Produktionscodes

Beispiel: BB12

Fertigungsjahr		Fertigungsmonat
N = 1990	AV = 2008	01 = Januar
O = 1991	AX = 2009	02 = Februar
AA = 1992	AZ = 2010	03 = März
AB = 1993	BA = 2011	04 = April
AC = 1994	BB = 2012	05 = Mai
AD = 1995	BC = 2013	06 = Juni
AE = 1996	BD = 2014	07 = Juli
AF = 1997	BE = 2015	08 = August
AG = 1998	BF = 2016	09 = September
AH = 1999	BG = 2017	10 = Oktober
AI = 2000	BH = 2018	11 = November
AK = 2001	BI = 2019	12 = Dezember
AM = 2002	BK = 2020	
AN = 2003	BM = 2021	
AP = 2004	BN = 2022	
AR = 2005	BP = 2023	
AS = 2006	BR = 2024	
AT = 2007	BS = 2025	

Bestellhinweise für Hitzeschutz-Markisen

Wie ermittle ich Bestellnummer und Preis?

Für die Bestellung von VELUX Hitzeschutz-Markisen werden die Angaben des Fenstertyps und der Fenstergröße vom Fenstertypenschild benötigt. Das Typenschild befindet sich bei geöffnetem Fenster oben hinter der Griffleiste.

Typenschild ablesen und Fenstertyp und -größe in der Überschrift finden:

z. B. Elektrofenster GPU (GPU 007021) FK06

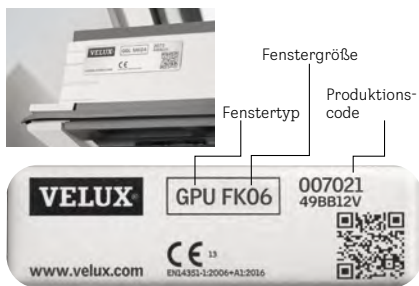

Bestellnummer für einen VELUX Hitzeschutz-Markise ermitteln

- A** Fenstertyp und Fenstergröße suchen
z. B. GPU FK06
- B** Gewünschten Markisentyp bestimmen
z. B. Elektro-Hitzeschutz-Markise Tageslicht in Standard-Ausführung 5060S

Bestellnummer: MML FK06 5060S

- C** Preis und Lieferzeit ablesen

Preis MML FK06: 320,- € (ohne MwSt.)
Lieferzeit: 5 Arbeitstage

- D** Erforderliches Montagezubehör prüfen auf Seite 257

Preis ZOZ 229S: 45,- € (ohne MwSt.)
Lieferzeit: 6 Arbeitstage

A Für GPU/GPL



CK02-UK10 Ab 2013

A FK06

AT

	CK02 C02	CK06 C06	FK04 F04	FK06 F06	
Hitzeschutz-Markisen Tageslicht inkl. Funk-Wandschalter					
Solar	MSL CK02...S	MSL CK06...S	MSL FK04...S	MSL FK06...S	
5060 Tageslicht	273,-	297,-	303,-	320,-	5/6 ²
Hitzeschutz-Markisen Tageslicht inkl. Funk-Wandschalter					
Elektro	MML CK02...S	MML CK06...S	MML FK04...S	MML FK06...S	
5060 Tageslicht	273,-	297,-	303,-	320,-	5/6 ²
Hitzeschutz-Markisen Tageslicht für 3-IN-1 inkl. 3 Funk-Wandschalter					
Solar				MSLS FFKF06...S	
5060 Tageslicht				960,-	5
Hitzeschutz-Markisen für LICHTBAND – Fensterkombination mit Unter					
Solar			MSI FK04...S	MSI FK06...S	
5060 Tageslicht			606,-	623,-	5

Hinweise

- Für die Verfügbarkeit der einzelnen Produkte sind jeweils die Preistabellen maßgeblich. Wenn Ihre Größenbezeichnung nicht in den Tabellen zu finden ist, ist dieses Produkt nicht für Ihr Fenster erhältlich
- Bitte beachten Sie die Planungshinweise für Hitzeschutz-Markisen auf der Seite 239 sowie die Übersichten zu den Kompatibilitäten auf den Seiten 234 – 236

Solar- und Elektro-Rollläden

Für GGU/GGL, GPU/GPL, GHU/GHL, GTU/GTL



	CK02 C02	CK04 C04	CK06 C06	FK04 F04	FK06 F06	FK08 F08	MK04 M04	MK06 M06	MK08 M08
Rollläden inkl. Funk-Wandschalter									
 Solar	SSL CK02...S	SSL CK04...S	SSL CK06...S	SSL FK04...S	SSL FK06...S	SSL FK08...S	SSL MK04...S	SSL MK06...S	SSL MK08...S
0000 Dunkelgrau	599,-	619,-	635,-	645,-	670,-	676,-	665,-	691,-	717,-
0700 Hellgrau	644,-	664,-	680,-	690,-	715,-	721,-	710,-	736,-	762,-
0100 Kupfer	695,-	721,-	740,-	752,-	784,-	790,-	777,-	809,-	841,-

	SML CK02...S	SML CK04...S	SML CK06...S	SML FK04...S	SML FK06...S	SML FK08...S	SML MK04...S	SML MK06...S	SML MK08...S
Rollläden inkl. Funk-Wandschalter									
 Elektro	SML CK02...S	SML CK04...S	SML CK06...S	SML FK04...S	SML FK06...S	SML FK08...S	SML MK04...S	SML MK06...S	SML MK08...S
0000 Dunkelgrau	421,-	441,-	457,-	467,-	492,-	498,-	487,-	513,-	539,-
0700 Hellgrau	466,-	486,-	502,-	512,-	537,-	543,-	532,-	558,-	584,-
0100 Kupfer	517,-	543,-	562,-	574,-	606,-	612,-	599,-	631,-	663,-



Solar-Rollläden für LICHTBAND/QUARTETT

	SMG FK04...S	SMG FK06...S	SMG FK08...S	SMG MK04...S	SMG MK06...S	SMG MK08...S
Rollläden für LICHTBAND/QUARTETT Fensterkombination mit Untenelementen GIU/GIL inkl. 2 Funk-Wandschaltern						
 Elektro	SMG FK04...S	SMG FK06...S	SMG FK08...S	SMG MK04...S	SMG MK06...S	SMG MK08...S
0000 Dunkelgrau	1.067,-	1.092,-	1.098,-	1.087,-	1.113,-	1.139,-
0700 Hellgrau	1.112,-	1.137,-	1.143,-	1.132,-	1.158,-	1.184,-

Elektro-Rollläden für Elektrofenster GPU

	FK06	FK08	MK06	MK08	PK06	PK08	SK06	SK08	 AT
Rollläden inkl. Funk-Wandschalter									
 Elektro	SMH FK06 ...S	SMH FK08 ...S	SMH MK06 ...S	SMH MK08 ...S	SMH PK06 ...S	SMH PK08 ...S	SMH SK06 ...S	SMH SK08 ...S	
0000 Dunkelgrau	660,-	667,-	687,-	722,-	749,-	791,-	818,-	866,-	5

Solar-Rollläden für Wohn- und Austiegsfenster GTU/GTL

	MK08 M08	SK08 S08	SK10	 AT
Rollläden inkl. Funk-Wandschalter				
 Solar	SST MK08...	SST SK08...	SST SK10...	
0000 Dunkelgrau	786,-	944,-	996,-	5

Solar-Rollläden für 3-IN-1

	SSLS FFKF06...S	SSLS FFKF08...S	
Rollläden für 3-IN-1 inkl. 3 Funk-Wandschalter			
 Solar	SSLS FFKF06...S	SSLS FFKF08...S	
0000 Dunkelgrau	2.010,-	2.028,-	5



CK02-UK10
Ab 2013
C02-U10
2000-2013

MK10 M10	MK12 ¹	PK06 P06	PK08 P08	PK10 P10	SK06 S06	SK08 S08	SK10 S10	UK04 U04	UK08 U08	UK10 U10	⌚ AT
SSL MK10...S	SSL MK12...S	SSL PK06...S	SSL PK08...S	SSL PK10...S	SSL SK06...S	SSL SK08...S	SSL SK10...S	SSL UK04...S	SSL UK08...S	SSL UK10...S	
758,-	830,-	737,-	768,-	809,-	788,-	824,-	860,-	835,-	886,-	927,-	5
803,-	875,-	782,-	813,-	854,-	833,-	869,-	905,-	880,-	931,-	972,-	10
891,-	979,-	866,-	904,-	954,-	929,-	973,-	1.017,-	986,-	1.049,-	1.099,-	5/10 ²
SML MK10...S	SML MK12...S	SML PK06...S	SML PK08...S	SML PK10...S	SML SK06...S	SML SK08...S	SML SK10...S	SML UK04...S	SML UK08...S	SML UK10...S	
580,-	652,-	559,-	590,-	631,-	610,-	646,-	682,-	657,-	708,-	749,-	5
625,-	697,-	604,-	635,-	676,-	655,-	691,-	727,-	702,-	753,-	794,-	10
713,-	801,-	688,-	726,-	776,-	751,-	795,-	839,-	808,-	871,-	921,-	5/10 ³
SMG MK10...S		SMG PK06...S	SMG PK08...S	SMG PK10...S	SMG SK06...S	SMG SK08...S	SMG SK10...S	SMG UK04...S	SMG UK08...S	SMG UK10...S	
1.180,-		1.159,-	1.190,-	1.231,-	1.210,-	1.246,-	1.282,-	1.257,-	1.308,-	1.349,-	5/10 ⁴
1.225,-		1.204,-	1.235,-	1.276,-	1.255,-	1.291,-	1.327,-	1.302,-	1.353,-	1.394,-	10

Alle Preise sind UVP in Euro ohne MwSt.

Zubehör

Steuereinheit KUX 110 Für Anschluss Elektro-Rollladen an ein manuelles Fenster	5 AT	126,-
Rollladen-Ausstellarm ZOZ 217 Nur für manuelle Fenster ab , Mitte 2000. Nicht für GTU/GTL	5 AT	43,-
Solarregler ZOZ 246 Für Montage des SSLS auf Solar- fenster 3-IN-1 sowie SSL auf Solar- fenster vor April 2019 in bestimmten Größen, siehe velux.de/info/6071	5 AT	62,-

Weitere Informationen zum Rollladen-Zubehör
ab Seite 256

Sonderlackierungen für alle Typen und Größen

Alu Color 0800	30 AT	Aufpreis 470,-
----------------	-------	-------------------

Für Bestellungen in der Ausführung Alu Color den
Farbcode 0800 einsetzen
Bestellbeispiel: VELUX Solar-Rollladen
in der Größe CK02 = SSL CK02 0800

Hinweis

- Preise für SMG in Alu Color 0800 auf Anfrage

Bestellhinweis

- Hinweise zu Kompatibilitäten, erforder-
lichem zusätzlichem Montagezubehör
und Nachrüstung siehe Planungshinweise
Seite 238 und velux.de/info/6071

¹ 10 AT: MK12
² 10 AT: FK04, MK10 und UK10
³ 10 AT: FK04, FK08, MK10, PK06, PK08, SK08,
SK10, UK04, UK10
⁴ 10 AT = FK04, FK06, FK08, MK04, UK04 und UK10

Solar- und Elektro-Rollläden

Für GGU/GGL, GPU/GPL, GHL

	102	104	204	206	304	306	308	310	406
Rollläden¹ inkl. Funk-Wandschalter – Zusätzlich erforderlich ZOZ 253 (Größen 102–206) oder ZOZ 254 (Größen 304–810)									
 Solar	SSL CK02...S	SSL CK04...S	SSL FK04...S	SSL FK06...S	SSL MK04...S	SSL MK06...S	SSL MK08...S	SSL MK10...S	SSL PK06...S
0000 Dunkelgrau	599,-	619,-	645,-	670,-	665,-	691,-	717,-	758,-	737,-
0700 Hellgrau	644,-	664,-	690,-	715,-	710,-	736,-	762,-	803,-	782,-
0100 Kupfer	695,-	721,-	752,-	784,-	777,-	809,-	841,-	891,-	866,-

	102	104	204	206	304	306	308	310	406
Rollläden inkl. Funk-Wandschalter – Zusätzlich erforderlich ZOZ 253 (Größen 102–206) oder ZOZ 254 (Größen 304–810)									
 Elektro	SML CK02...S	SML CK04...S	SML FK04...S	SML FK06...S	SML MK04...S	SML MK06...S	SML MK08...S	SML MK10...S	SML PK06...S
0000 Dunkelgrau	421,-	441,-	467,-	492,-	487,-	513,-	539,-	580,-	559,-
0700 Hellgrau	466,-	486,-	512,-	537,-	532,-	558,-	584,-	625,-	604,-
0100 Kupfer	517,-	543,-	574,-	606,-	599,-	631,-	663,-	713,-	688,-

Solar-/Elektro-Rollläden für VU/VL, VKU

	Y21 ³	Y23 ³	Y33 ³	Y35	Y43	Y45	Y47	Y65	Y67
Rollläden⁴ für VU/VL, VKU – ab Mitte 2001 inkl. Funk-Wandschalter									
 Solar	SSL YK21...S	SSL YK23...S	SSL YK33...S	SSL YK35...S	SSL YK43...S	SSL YK45...S	SSL YK47...S	SSL YK65...S	SSL YK67...S
0000 Dunkelgrau	599,-	619,-	645,-	670,-	665,-	691,-	717,-	737,-	768,-
0100 Kupfer	695,-	721,-	752,-	784,-	777,-	809,-	841,-	866,-	904,-

	Y21 ³	Y23 ³	Y33 ³	Y35	Y43	Y45	Y47	Y65	Y67
Rollläden für VU/VL, VKU – ab Mitte 2001 inkl. Funk-Wandschalter									
 Elektro	SML YK21...S	SML YK23...S	SML YK33...S	SML YK35...S	SML YK43...S	SML YK45...S	SML YK47...S	SML YK65...S	SML YK67...S
0000 Dunkelgrau	421,-	441,-	467,-	492,-	487,-	513,-	539,-	559,-	590,-
0100 Kupfer	517,-	543,-	574,-	606,-	599,-	631,-	663,-	688,-	726,-

Solar-Rollläden für VL, VK

	021	023	033	035	043	045	047	065	067
Rollläden für VL⁵, VK⁵ – AE 03 (März 1996) bis 2001. Nicht für VL-PU Fenster; inkl. Funk-Wandschalter									
 Solar	SSL 021...S	SSL 023...S	SSL 033...S	SSL 035...S	SSL 043...S	SSL 045...S	SSL 047...S	SSL 065...S	SSL 067...S
0000 Dunkelgrau	599,-	619,-	645,-	670,-	665,-	691,-	717,-	737,-	768,-
0100 Kupfer	695,-	721,-	752,-	784,-	777,-	809,-	841,-	866,-	904,-

Zubehör⁶

Steuereinheit KUX 110 Für Anschluss Elektro-Rollläden an ein manuelles Fenster	5 AT	126,-
Montagezubehör ZOZ 253 Für Montage auf GGU/GGL und GPU/GPL in den Größen 102–206	5 AT	31,-
Montagezubehör ZOZ 254 Für Montage auf GGU/GGL und GPU/GPL in den Größen 304–810	5 AT	31,-

Rollläden-Ausstellarm ZOZ 217 Nur für manuelle Fenster ab Mitte 2000. Nicht für GTU/GTL	5 AT	43,-
Solarregler ZOZ 246 Für Nachrüstung auf Solarfenster vor April 2019 bzw. Kombinationen mit KSX in bestimmten Größen, siehe velux.de/info/6071	5 AT	62,-

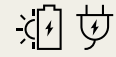

102-810
1991-2000
Y21-Y99
Ab 2000
021-109
Bis 1991



1 Automatische Produkte
2 Lichtlösungen
3 Dachfenster, Zubehör
4 Modernisierung, Austausch
5 Einbauprodukte
6 Innenfutter
7 Rollläden, Hitzeschutz-Markisen
8 Sonnen- und Insekten-schutz
9 Flachdach-Lösungen
10 Tageslicht-Spot
11 RWA
12 Services
13 Weitere Infos, Sonderanfertigungen

	408	410	606	608	610	808	810	AT
	SSL PK08...S	SSL PK10...S	SSL SK06...S	SSL SK08...S	SSL SK10...S	SSL UK08...S	SSL UK10...S	
	768,-	809,-	788,-	824,-	860,-	886,-	927,-	5
	813,-	854,-	833,-	869,-	905,-	931,-	972,-	10
	904,-	954,-	929,-	973,-	1.017,-	1.049,-	1.099,-	5/10 ²
	SML PK08...S	SML PK10...S	SML SK06...S	SML SK08...S	SML SK10...S	SML UK08...S	SML UK10...S	
	590,-	631,-	610,-	646,-	682,-	708,-	749,-	5
	635,-	676,-	655,-	691,-	727,-	753,-	794,-	10
	726,-	776,-	751,-	795,-	839,-	871,-	921,-	5/10 ³
	Y85	Y87	Y89	Y97	Y99			
	SSL YK85...S	SSL YK87...S	SSL YK89...S	SSL YK97...S	SSL YK99...S			
	788,-	824,-	860,-	886,-	927,-			5
	929,-	973,-	1.017,-	1.049,-	1.099,-			10
	SML YK85...S	SML YK87...S	SML YK89...S	SML YK97...S	SML YK99...S			
	610,-	646,-	682,-	708,-	749,-			5/10 ⁴
	751,-	795,-	839,-	871,-	921,-			10
	085	087	089	107	109			
	SSL 085...S	SSL 087...S	SSL 089...S	SSL 107...S	SSL 109...S			
	788,-	824,-	860,-	886,-	927,-			10
	929,-	973,-	1.017,-	1.049,-	1.099,-			10

Alle Preise sind UVP in Euro ohne MwSt.

Produktionscodes

Beispiel	AI	10
Fertigungsjahr	Fertigungsmonat	
AE = 1996	01 = Januar	
AF = 1997	02 = Februar	
AG = 1998	03 = März	
AH = 1999	04 = April	
AI = 2000	05 = Mai	
AK = 2001	06 = Juni	
AM = 2002	07 = Juli	
AN = 2003	08 = August	
AP = 2004	09 = September	
AR = 2005	10 = Oktober	
AS = 2006	11 = November	
AT = 2007	12 = Dezember	
AV = 2008		
AX = 2009		
AZ = 2010		
BA = 2011		
BB = 2012		
BC = 2013		
BD = 2014		
BE = 2015		
BF = 2016		
BG = 2017		
BH = 2018		
BI = 2019		
BK = 2020		
BM = 2021		
BN = 2022		
BP = 2023		
BR = 2024		
BS = 2025		

Sonderlackierungen für alle Typen und Größen

Alu Color 0800 30 AT Aufpreis 470,-

Für Bestellungen in der Ausführung Alu Color den Farbcode 0800 einsetzen
Bestellbeispiel: VELUX Solar-Rollläden in der Größe Y21 = SSL YK21 0800

Bestellhinweise

- Hinweise zu Kompatibilitäten, erforderlichem zusätzlichem Montagezubehör und Nachrüstung siehe Planungshinweise Seite 238
- Bitte beachten Sie die Hinweise zu Nachrüstungen von VELUX Solar-Rollläden SSL auf Austauschfenster mit VELUX Solar-Nachrüst-Sets KSX100 – Info-Dokument: velux.de/info/6071

¹ Hinweise zur Nachrüstung und Kompatibilität siehe Planungshinweise Seite 238
² 10 AT: FK04, MK10 und UK10
³ 10 AT: FK04, MK10, PK06, PK08, SK08, SK10, UK10
⁴ 5 AT: YK45, YK85, YK87
⁵ Rollläden für VL- und VK-Fenster passen erst ab Produktionscode AE03 (März 1996). Nicht für VL-PU-Fenster
⁶ Weitere Informationen zum Rollladen-Zubehör ab Seite 256

Solar-Hitzeschutz-Markisen Verdunkelung

Für GGU/GGL, GPU/GPL¹, GHU/GHL, LICHTBAND/QUARTETT, 3-IN-1

	CK02 C02	CK04 C04	CK06 C06	FK04 F04	FK06 F06	FK08 F08	MK04 M04	MK06 M06	MK08 M08
Hitzeschutz-Markisen Verdunkelung inkl. Funk-Wandschalter									
 Solar	SSS CK02...S	SSS CK04...S	SSS CK06...S	SSS FK04...S	SSS FK06...S	SSS FK08...S	SSS MK04...S	SSS MK06...S	SSS MK08...S
0000 Verdunkelung	337,-	353,-	365,-	373,-	394,-	398,-	390,-	410,-	431,-

Hitzeschutz-Markisen Verdunkelung für LICHTBAND/QUARTETT – Fensterkombination mit Untenelementen GIU/GIL inkl. 2 Funk-Wandschalter									
 Solar				SSI FK04...S	SSI FK06...S	SSI FK08...S	SSI MK04...S	SSI MK06...S	SSI MK08...S
0000 Verdunkelung				746,-	767,-	771,-	772,-	792,-	813,-

	102	104	204	206	304	306	308
Hitzeschutz-Markisen Verdunkelung für GGU/GGL – bis 2000 ¹ , zusätzlich ZOZ 238 erforderlich, inkl. Funk-Wandschalter							
 Solar	SSS CK02...S	SSS CK04...S	SSS FK04...S	SSS FK06...S	SSS MK04...S	SSS MK06...S	SSS MK08...S
0000 Verdunkelung	337,-	353,-	373,-	394,-	390,-	410,-	431,-

Solar-Hitzeschutz-Markisen Verdunkelung für VU/VL, VKU

	Y21	Y23	Y33	Y35	Y43	Y45	Y47	Y65	Y67
Hitzeschutz-Markisen Verdunkelung für VU, VL, VKU – ab Mitte 2000, inkl. Funk-Wandschalter									
 Solar	SSS YK21...S	SSS YK23...S	SSS YK33...S	SSS YK35...S	SSS YK43...S	SSS YK45...S	SSS YK47...S	SSS YK65...S	SSS YK67...S
0000 Verdunkelung	337,-	353,-	373,-	394,-	390,-	410,-	431,-	447,-	472,-

Solar-Hitzeschutz-Markisen Verdunkelung für 3-IN-1

Hitzeschutz-Markisen Verdunkelung für 3-IN-1 inkl. 3 Funk-Wandschalter			
 Solar	SSSS FFKF06...S	SSSS FFKF08...S	
0000 Verdunkelung	1.182,-	1.194,-	5



CK02-UK10
Ab 2013
C02-U10
2000-2013
102-810
1991-2000
Y21-Y99
Ab 2000



MK10 M10	MK12 ¹	PK06 P06	PK08 P08	PK10 P10	SK06 S06	SK08 S08	SK10 S10	UK04 U04	UK08 U08	UK10 U10	⌚ AT
SSS MK10...S	SSS MK12...S	SSS PK06...S	SSS PK08...S	SSS PK10...S	SSS SK06...S	SSS SK08...S	SSS SK10...S	SSS UK04...S	SSS UK08...S	SSS UK10...S	
464,-	521,-	447,-	472,-	505,-	488,-	517,-	546,-	525,-	566,-	599,-	5/15 ²
SSI MK10...S		SSI PK06...S	SSI PK08...S	SSI PK10...S	SSI SK06...S	SSI SK08...S	SSI SK10...S	SSI UK04...S	SSI UK08...S	SSI UK10...S	
846,-		882,-	907,-	940,-	980,-	1.009,-	1.038,-	1.050,-	1.091,-	1.124,-	5
310		406	408	410	606	608	610		808	810	
SSS MK10...S		SSS PK06...S	SSS PK08...S	SSS PK10...S	SSS SK06...S	SSS SK08...S	SSS SK10...S		SSS UK08...S	SSS UK10...S	
464,-		447,-	472,-	505,-	488,-	517,-	546,-		566,-	599,-	5/15 ²
Y85	Y87	Y89	Y97	Y99							
SSS YK85...S	SSS YK87...S	SSS YK89...S	SSS YK97...S	SSS YK99...S							
488,-	517,-	546,-	566,-	599,-							15

Alle Preise sind UVP in Euro ohne MwSt.

Zubehör

Montagekit ZOZ 238 Für Montage auf Dachfenster GGU/GGL in den Größen 102-810	5 AT	31,-
Montagekit ZOZ 229S Für Montage auf VELUX Elektro- fenster GPU Hinweis: Der Einsatz der Seiten- profile verringert die Verdunke- lungswirkung der SSS-Markise	6 AT	45,-
Solarregler ZOZ 246 Für Montage auf Solarfenster in den Größen CK02-FK08/C02-U10	5 AT	62,-
Kupferprofil ZOZ_K__ 240 Für Montage auf Einzelfenster mit Kupferabdeckung	5 AT	ab 115,-

Weitere Informationen zum Montagezubehör
auf Seite 257

Bestellhinweise

- Hinweise zu Kompatibilitäten, erforder-
lichem zusätzlichem Montagezubehör und
Nachrüstung siehe Planungshinweise
Seite 239

¹ Hinweise zur Nachrüstung und Kompatibilität siehe
Planungshinweise Seite 239

² Lieferzeit SSS in den Größen: CK06, FK04, MK12 und
UK10 = 15 AT; SSS in den Größen CK06, FK04, MK12
und UK10

1

Automatische
Produkte

2

Lichtlösungen

3

Dachfenster,
Zubehör

4

Modernisierung,
Austausch

5

Einbauprodukte

6

Innenfutter

7

Rollläden,
Hitzeschutz-
Markisen

8

Sonnen- und
Insekten-
schutz

9

Flachdach-
Lösungen

10

Tageslicht-
Spot

11

RWA

12





Services

13

Weitere
Infos,
Sonderan-
fertigungen

Solar- und Elektro- Hitzeschutz-Markisen Tageslicht

Für GGU/GGL, GPU/GPL¹, GHU/GHL, LICHTBAND/QUARTETT, 3-IN-1

	CK02 C02	CK04 C04	CK06 C06	FK04 F04	FK06 F06	FK08 F08	MK04 M04	MK06 M06	MK08 M08
Hitzeschutz-Markisen Tageslicht inkl. Funk-Wandschalter									
 Solar	MSL CK02...S	MSL CK04...S	MSL CK06...S	MSL FK04...S	MSL FK06...S	MSL FK08...S	MSL MK04...S	MSL MK06...S	MSL MK08...S
5060 Tageslicht	273,-	287,-	297,-	303,-	320,-	323,-	317,-	333,-	350,-
Hitzeschutz-Markisen Tageslicht inkl. Funk-Wandschalter									
 Elektro	MML CK02...S	MML CK04...S	MML CK06...S	MML FK04...S	MML FK06...S	MML FK08...S	MML MK04...S	MML MK06...S	MML MK08...S
5060 Tageslicht	273,-	287,-	297,-	303,-	320,-	323,-	317,-	333,-	350,-
Hitzeschutz-Markisen Tageslicht für LICHTBAND/QUARTETT – Fensterkombination mit Untenelementen GIU/GIL inkl. 2 Funk-Wandschalter									
 Solar				MSI FK04...S	MSI FK06...S	MSI FK08...S	MSI MK04...S	MSI MK06...S	MSI MK08...S
5060 Tageslicht				606,-	623,-	626,-	627,-	643,-	660,-
	102	104		204	206		304	306	308
Hitzeschutz-Markisen Tageslicht für GGU/GGL – bis 2000¹ , zusätzlich ZOZ 238 erforderlich, inkl. Funk-Wandschalter									
 Solar	MSL CK02...S	MSL CK04...S		MSL FK04...S	MSL FK06...S		MSL MK04...S	MSL MK06...S	MSL MK08...S
5060 Tageslicht	273,-	287,-		303,-	320,-		317,-	333,-	350,-

Solar-Hitzeschutz-Markisen Tageslicht für VU/VL, VKU

	Y21	Y23	Y33	Y35	Y43	Y45	Y47	Y65	Y67
Hitzeschutz-Markisen Tageslicht für VU, VL, VKU – ab Mitte 2000 inkl. Funk-Wandschalter									
 Solar	MSL YK21...S	MSL YK23...S	MSL YK33...S	MSL YK35...S	MSL YK43...S	MSL YK45...S	MSL YK47...S	MSL YK65...S	MSL YK67...S
5060 Tageslicht	273,-	287,-	303,-	320,-	317,-	333,-	350,-	363,-	383,-

Solar-Hitzeschutz-Markisen Tageslicht für 3-IN-1

Hitzeschutz-Markisen Tageslicht für 3-IN-1 inkl. 3 Funk-Wandschalter		
 Solar	MSLS FFKF06...S	MSLS FFKF08...S
5060 Tageslicht	960,-	969,-



CK02-UK10
Ab 2013
C02-U10
2000-2013
102-810
1991-2000
Y21-Y99
Ab 2000



Automatische Produkte	1
Lichtlösungen	2
Dachfenster, Zubehör	3
Modernisierung, Austausch	4
Einbauprodukte	5
Innenfutter	6
Rollläden, Hitzeschutz-Markisen	7
Sonnen- und Insekten-schutz	8
Flachdach-Lösungen	9
Tageslicht-Spot	10
RWA	11
Services	12
Weitere Infos, Sonderanfertigungen	13

MK10 M10	MK12	PK06 P06	PK08 P08	PK10 P10	SK06 S06	SK08 S08	SK10 S10	UK04 U04	UK08 U08	UK10 U10	⌚ AT
MSL MK10...S	MSL MK12...S	MSL PK06...S	MSL PK08...S	MSL PK10...S	MSL SK06...S	MSL SK08...S	MSL SK10...S	MSL UK04...S	MSL UK08...S	MSL UK10...S	
377,-	423,-	363,-	383,-	410,-	397,-	420,-	443,-	427,-	460,-	487,-	5/6 ²
MML MK10...S	MML MK12...S	MML PK06...S	MML PK08...S	MML PK10...S	MML SK06...S	MML SK08...S	MML SK10...S	MML UK04...S	MML UK08...S	MML UK10...S	
377,-	423,-	363,-	383,-	410,-	397,-	420,-	443,-	427,-	460,-	487,-	5/6 ²
MSI MK10...S		MSI PK06...S	MSI PK08...S	MSI PK10...S	MSI SK06...S	MSI SK08...S	MSI SK10...S	MSI UK04...S	MSI UK08...S	MSI UK10...S	
687,-		716,-	736,-	763,-	797,-	820,-	843,-	854,-	887,-	914,-	5
310		406	408	410	606	608	610		808	810	
MSL MK10...S		MSL PK06...S	MSL PK08...S	MSL PK10...S	MSL SK06...S	MSL SK08...S	MSL SK10...S		MSL UK08...S	MSL UK10...S	
377,-		363,-	383,-	410,-	397,-	420,-	443,-		460,-	487,-	5/6 ²
Y85	Y87	Y89	Y97	Y99							
MSL YK85...S	MSL YK87...S	MSL YK89...S	MSL YK97...S	MSL YK99...S							
397,-	420,-	443,-	460,-	487,-							15

Alle Preise sind UVP in Euro ohne MwSt.

Zubehör

Steuereinheit KUX 110 Für Anschluss Elektro-Markise an ein manuelles Fenster	5 AT	126,-
Montagekit ZOZ 238 Für Montage auf Dachfenster GGU/GGL in den Größen 102-810	5 AT	31,-
Montagekit ZOZ 229S Für Montage auf VELUX Elektrofenster GPU	6 AT	45,-
Solarregler ZOZ 246 Für Montage auf Solarfenster in den Größen CK02-FK08/C02-U10	5 AT	62,-
Kupferprofil ZOZ_K__ 240 Für Montage auf Einzelfenster mit Kupferabdeckung	5 AT	ab 115,-

Weitere Informationen zum Montagezubehör auf Seite 257

Bestellhinweise

- Hinweise zu Kompatibilitäten, erforderlichem zusätzlichem Montagezubehör und Nachrüstung siehe Planungshinweise Seite 239

¹ Hinweise zur Nachrüstung und Kompatibilität siehe Planungshinweise Seite 239

² Lieferzeit 6 AT in den Größen CK06, FK08, MK12, UK10; Lieferzeit 15 AT in der Größe FK04

Manuelle Hitzeschutz-Markisen



Für GGU/GGL, GPU/GPL, GTU/GTL, GHU/GHL, GEL¹, VFA/VFB

	CK02 C02	102		CK04 C04	104		CK06 C06	FK04 F04	204		FK06 F06	206		FK08 F08	MK04 M04 304
Hitzeschutz-Markisen, manuell mit Haltekrallen															
 Manuell	MHL CK00...	MHL 100...	MHL CK00...	MHL 100...	MHL CK00...	MHL 100...	MHL CK00...	MHL FK00...	MHL 200...	MHL FK00...	MHL 200...	MHL FK00...	MHL 200...	MHL FK00...	MHL MK00...
5060 Tageslicht	85,-	85,-	85,-	85,-	85,-	85,-	85,-	96,-	96,-	96,-	96,-	96,-	96,-	96,-	103,-



Manuelle Hitzeschutz-Markisen für VU/VL, VKU

	Y21	Y23	Y33	Y35	Y43	Y45	Y47		Y65	Y67	Y85
Hitzeschutz-Markisen für VU, VL, VKU – ab Mitte 2000, manuell mit Haltekrallen											
 Manuell	MHL CK00...	MHL CK00...	MHL Y30...	MHL Y30...	MHL Y40...	MHL Y40...	MHL Y40...		MHL Y60...	MHL Y60...	MHL Y80...
5060 Tageslicht	85,-	85,-	96,-	96,-	103,-	103,-	103,-		120,-	120,-	132,-



Manuelle Hitzeschutz-Markisen für VL, VH, VT, VL-PU, VE, VK, VS, VF

	021 ²	023	033	035	043	045	047	048	065	067	085
Hitzeschutz-Markisen für VL, VH, VT, VL-PU – bis Mitte 2000, manuell mit Haltekrallen											
 Manuell	MH 023...	MH 023...	MH 035...	MH 035...	MH 047...	MH 047...	MH 047...	MH 047...	MH 067...	MH 067...	MH 089...
5060 Tageslicht	85,-	85,-	96,-	96,-	103,-	103,-	103,-	103,-	120,-	120,-	132,-
Hitzeschutz-Markisen für VE ³ , VK ³ , VS ³ , VF ³ , manuell mit Haltekrallen											
 Manuell	MK 023...	MK 023...	MK 035...	MK 035...	MK 047...	MK 047...	MK 047...		MK 067...	MK 067...	MK 087...
5060 Tageslicht	85,-	85,-	96,-	96,-	103,-	103,-	103,-		120,-	120,-	132,-

Hitzeschutz-Markisen für Untenelemente GIU/GIL (LICHTBAND)

	FK34	MK34 M34 334	PK34 P34 434	SK34 S34 634	UK34 U34 834	
Hitzeschutz-Markisen für Untenelemente GIU/GIL, manuell mit Schnurzug ⁴						
 Manuell	MAG FK34...	MAG MK34...	MAG PK34...	MAG SK34...	MAG UK34...	
5060 Tageslicht	117,-	119,-	136,-	154,-	164,-	5

Manuelle Hitzeschutz-Markisen für Untenelemente VFA/VFB (LICHTBAND FASSADE)

	MK35 MK36 MK38	PK35 PK36 PK38	SK35 SK36 SK38	
Hitzeschutz-Markisen für Untenelement VFA/VFB				
 Manuell	MIE MK00...	MIE PK00...	MIE SK00...	
5060 Tageslicht	128,-	150,-	165,-	7

Alle Preise sind UVP in Euro ohne MwSt.



Y21-Y99
Ab 2000
021-147
Bis 1991



CK02-UK10
Ab 2013
C02-U10
2000-2013
102-810
1991-2000

MK06 M06 306	MK08 M08 308	MK10 M10 310	MK12	PK06 P06 406	PK08 P08 408	PK10 P10 410	SK06 S06 606	SK08 S08 608	SK10 S10 610	UK04 U04	UK08 U08 808	UK10 U10 810	⌚ AT
--------------------	--------------------	--------------------	------	--------------------	--------------------	--------------------	--------------------	--------------------	--------------------	-------------	--------------------	--------------------	---------

MHL MK00...	MHL MK00...	MHL MK00...	MHL MK12...	MHL PK00...	MHL PK00...	MHL PK00...	MHL SK00...	MHL SK00...	MHL SK00...	MHL SK00...	MHL UK00...	MHL UK00...	MHL UK00...	
103,-	103,-	103,-	130,-	120,-	120,-	120,-	132,-	132,-	132,-	136,-	136,-	136,-	5	

Y87	Y89	Y97	Y99	⌚ AT
-----	-----	-----	-----	---------

MHL Y80...	MHL Y80...	MHL Y90...	MHL Y90...		
132,-	132,-	136,-	136,-	6	

087	089	107	109	147
-----	-----	-----	-----	-----

MH 089...	MH 089...	MH 109...	MH 109...	MH 147...	
132,-	132,-	136,-	136,-	109,-	6

MK 087...		MK 107...			
132,-		136,-			6

Manuelle Hitzeschutz-Markisen für DACHBALKON GDL

MK19	PK19 P19	SK19	⌚ AT
------	-------------	------	---------

Hitzeschutz-Markisen für Obenelement GDL DACHBALKON

Manuell	MHL MK00...	MHL PK00...	MHL SK00...	
5060 Tageslicht	103,-	120,-	132,-	5

Hitzeschutz-Markisen für Untenelement GDL DACHBALKON

Manuell	MAD MK04	MAD PK04 ⁵	MAD SK04	
5060 Tageslicht	122,-	137,-	147,-	7

Produktionscodes

Beispiel	AK	04
Fertigungsjahr	Fertigungsmonat	
AE = 1996	01 =	Januar
AF = 1997	02 =	Februar
AG = 1998	03 =	März
AH = 1999	04 =	April
AI = 2000	05 =	Mai
AK = 2001	06 =	Juni
AM = 2002	07 =	Juli
AN = 2003	08 =	August
AP = 2004	09 =	September
AR = 2005	10 =	Oktober
AS = 2006	11 =	November
AT = 2007	12 =	Dezember
AV = 2008		
AX = 2009		

Hinweise





- MHL nicht kombinierbar mit Elektro-, Solarfenster und Elektro-/Solar-Nachrüst-Sets
- MHL nicht kombinierbar mit VELUX Balanced Ventilation und VELUX Smart Ventilation
- Einbau manueller Hitzeschutz-Markisen MHL bei Fenstern mit Energie Schallschutz (___62) und PASSIVHAUS-Verglasung (___64), bitte die Hinweise im Info-Dokument velux.de/info/6139 beachten

¹ Manuelle Markise MHL nur für das Obenelement GDL
² Hitzeschutz-Markise nicht verfügbar für das Fenster VT in der Größe 021
³ Für Fenster VE, VK, VS, VF: nur mit Außenabdeckung Aluminium. Nicht für VK-Klappfenster. Bei VF sind nur die Größen 021, 023, 043, 045, 047, 085, 087 möglich
⁴ Montage der MAG nur von außen möglich. Bedienung der MAG nur bei geöffnetem Fenster möglich. Nicht in Kombination mit MML/MSL möglich
⁵ MAD passen erst ab Produktionscode AK04

Automatische Produkte	1
Lichtlösungen	2
Dachfenster, Zubehör	3
Modernisierung, Austausch	4
Einbauprodukte	5
Innenfutter	6
Rollläden, Hitzeschutz-Markisen	7
Sonnen- und Insekten-schutz	8
Flachdach-Lösungen	9
Tageslicht-Spot	10
RWA	11
Services	12
Weitere Infos, Sonderanfertigungen	13

Vorteils-Sets Hitzeschutz Plus

Für GGU/GGL, GPU/GPL, GTU/GTL

	CK02	CK04	CK06	FK04	FK06	FK08	MK04	MK06	MK08
Hitzeschutz-Markise + Verdunkelungs-Rollo									
 Manuell	DOP CK02...S	DOP CK04...S	DOP CK06...S	DOP FK04...S	DOP FK06...S	DOP FK08...S	DOP MK04...S	DOP MK06...S	DOP MK08...S
Standard	147,-	157,-	167,-	175,-	185,-	188,-	187,-	195,-	197,-
Hitzeschutz-Markise + Wabenplissee									
 Manuell	FOP CK02...S	FOP CK04...S	FOP CK06...S	FOP FK04...S	FOP FK06...S	FOP FK08...S	FOP MK04...S	FOP MK06...S	FOP MK08...S
Standard	169,-	182,-	194,-	202,-	214,-	218,-	214,-	225,-	229,-
Hitzeschutz-Markise + Sichtschutz-Rollo									
 Manuell	ROF CK02...S	ROF CK04...S	ROF CK06...S	ROF FK04...S	ROF FK06...S	ROF FK08...S	ROF MK04...S	ROF MK06...S	ROF MK08...S
Standard	147,-	157,-	167,-	175,-	185,-	188,-	187,-	195,-	197,-
Hitzeschutz-Markise + Plissee									
 Manuell	FOL CK02...S	FOL CK04...S	FOL CK06...S	FOL FK04...S	FOL FK06...S	FOL FK08...S	FOL MK04...S	FOL MK06...S	FOL MK08...S
Standard	161,-	173,-	185,-	193,-	205,-	208,-	205,-	215,-	219,-

Hitzeschutz-Markise + Verdunkelungs-Rollo DOP



+

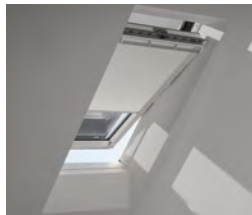

Schienen in Alu oder Weiß

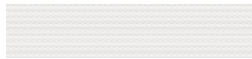

1025 Weiß



1085 Hellbeige



1100 Dunkelblau



0705 Grau

Hitzeschutz-Markise + Wabenplissee FOP

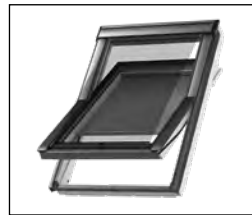

+

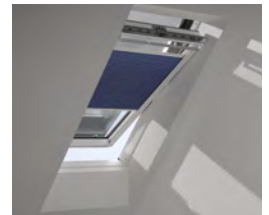

Schienen in Alu oder Weiß



1045 Weiß



1047 Graphit



1163 Betongrau



1156 Nachtblau

Hinweise

- Nicht kombinierbar mit folgenden VELUX Produkten: Rollläden, Fenstermotoren, Elektro- und Solarfenstern, VELUX Balanced Ventilation und VELUX Smart Ventilation
- Weiße Schienen verfügbar, Preis und Lieferzeiten identisch mit der Alu-Variante. Artikelnummer mit „WL“ ergänzen, z. B.: DOP MK04 1025SWL
- Farben, Dekore und Gewebestrukturen können zum Original leicht variieren
- Bitte vorab prüfen, ob die bei VELUX Dachfenstern standardmäßig vormontierten Zubehörträger vorhanden sind. Werden neue Träger benötigt, bestellen Sie bei Bedarf jeweils 1 Set ZOZ 230

10%
Preisvorteil
im Vergleich zum
Kauf der Einzel-
produkte



CK02-UK10
Ab 2013

MK10	MK12	PK06	PK08	PK10	SK06	SK08	SK10	UK04	UK08	UK10	AT
DOP MK10...S	DOP MK12...S	DOP PK06...S	DOP PK08...S	DOP PK10...S	DOP SK06...S	DOP SK08...S	DOP SK10...S	DOP UK04...S	DOP UK08...S	DOP UK10...S	
204,-	237,-	217,-	225,-	235,-	242,-	249,-	266,-	252,-	263,-	279,-	5
FOP MK10...S	FOP MK12...S	FOP PK06...S	FOP PK08...S	FOP PK10...S	FOP SK06...S	FOP SK08...S	FOP SK10...S	FOP UK04...S	FOP UK08...S	FOP UK10...S	
237,-	273,-	249,-	260,-	274,-	279,-	288,-	310,-	291,-	306,-	325,-	6
ROF MK10...S	ROF MK12...S	ROF PK06...S	ROF PK08...S	ROF PK10...S	ROF SK06...S	ROF SK08...S	ROF SK10...S	ROF UK04...S	ROF UK08...S	ROF UK10...S	
204,-	237,-	217,-	225,-	235,-	242,-	249,-	266,-	252,-	263,-	279,-	6
FOL MK10...S	FOL MK12...S	FOL PK06...S	FOL PK08...S	FOL PK10...S	FOL SK06...S	FOL SK08...S	FOL SK10...S	FOL UK04...S	FOL UK08...S	FOL UK10...S	
226,-	261,-	238,-	248,-	261,-	267,-	276,-	294,-	279,-	291,-	310,-	6

Alle Preise sind UVP in Euro ohne MwSt.

Hitzeschutz-Markise + Sichtschutz-Rollo ROF



+



Schienen in Alu oder Weiß



1028 Weiß



1086 Beige



9050 Dunkelblau



4161 Grau

Hitzeschutz-Markise + Plissee FOL

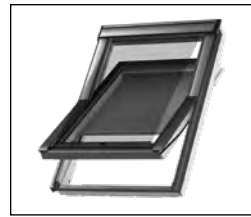

+



Schienen in Alu oder Weiß



1016 Weiß



1274 Graphit



1259 Hellbeige



1282 Grau

- 1 Automatische Produkte
- 2 Lichtlösungen
- 3 Dachfenster, Zubehör
- 4 Modernisierung, Austausch
- 5 Einbauprodukte
- 6 Innenfutter
- 7 Rollläden, Hitzeschutz-Markisen
- 8 Sonnen- und Insekten-schutz
- 9 Flachdach-Lösungen
- 10 Tageslicht-Spot
- 11 RWA
- 12 Services
- 13 Weitere Infos, Sonderanfertigungen

Vorteils-Sets Hitzeschutz Plus

Für GGU/GGL, GPU/GPL, GHU/GHL, GTU¹/GTL

		C02	C04	C06	F04	F06	F08	M04	M06	M08
Hitzeschutz-Markise + Verdunkelungs-Rollo¹										
	Manuell	DOP C02...S	DOP C04...S	DOP C06...S	DOP F04...S	DOP F06...S	DOP F08...S	DOP M04...S	DOP M06...S	DOP M08...S
	Standard	147,-	157,-	167,-	175,-	185,-	188,-	187,-	195,-	197,-
Hitzeschutz-Markise + Wabenplissee¹										
	Manuell	FOP C02...S	FOP C04...S	FOP C06...S	FOP F04...S	FOP F06...S	FOP F08...S	FOP M04...S	FOP M06...S	FOP M08...S
	Standard	169,-	182,-	194,-	202,-	214,-	218,-	214,-	225,-	229,-
Hitzeschutz-Markise + Sichtschutz-Rollo										
	Manuell	ROF C02...S	ROF C04...S	ROF C06...S	ROF F04...S	ROF F06...S	ROF F08...S	ROF M04...S	ROF M06...S	ROF M08...S
	Standard	147,-	157,-	167,-	175,-	185,-	188,-	187,-	195,-	197,-
Hitzeschutz-Markise + Plissee										
	Manuell	FOL C02...S	FOL C04...S	FOL C06...S	FOL F04...S	FOL F06...S	FOL F08...S	FOL M04...S	FOL M06...S	FOL M08...S
	Standard	161,-	173,-	185,-	193,-	205,-	208,-	205,-	215,-	219,-

Hitzeschutz-Markise + Verdunkelungs-Rollo DOP



+

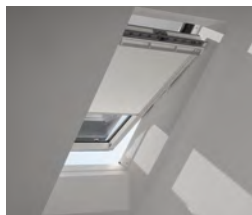

Schienen in Alu oder Weiß

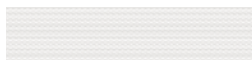

1025 Weiß



1085 Hellbeige



1100 Dunkelblau



0705 Grau

Hitzeschutz-Markise + Wabenplissee FOP

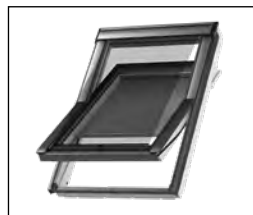

+

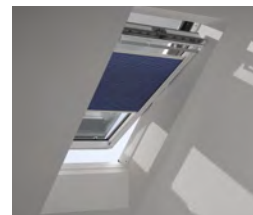

Schienen in Alu oder Weiß



1045 Weiß



1047 Graphit



1163 Betongrau



1156 Nachtblau

Hinweise

- Nicht kombinierbar mit folgenden VELUX Produkten: Rollläden, Fenstermotoren, Elektro- und Solarfenstern, VELUX Balanced Ventilation und VELUX Smart Ventilation
- Weiße Schienen verfügbar, Preis und Lieferzeiten identisch mit der Alu-Variante. Artikelnummer mit „WL“ ergänzen, z. B.: DOP M04 1025SWL
- Bitte vorab prüfen, ob die bei VELUX Dachfenstern standardmäßig vormontierten Zubehörträger vorhanden sind. Werden neue Träger benötigt, bestellen Sie bei Bedarf jeweils 1 Set ZOZ 230

Weitere Informationen unter velux.de/info/...

6139

Für den Einbau bei Fenstern mit SCHALLSCHUTZ- (___62) und Passivhaus-Verglasungen (___64) beachten

**10%
Preisvorteil**
im Vergleich zum
Kauf der Einzel-
produkte



C02-U10
2000-2013

M10	P06	P08	P10	S06	S08	S10	U04	U08	U10	⌚ AT
DOP M10...S	DOP P06...S	DOP P08...S	DOP P10...S	DOP S06...S	DOP S08...S	DOP S10...S	DOP U04...S	DOP U08...S	DOP U10...S	
204,-	217,-	225,-	235,-	242,-	249,-	266,-	252,-	263,-	279,-	5 ²
FOP M10...S	FOP P06...S	FOP P08...S	FOP P10...S	FOP S06...S	FOP S08...S	FOP S10...S	FOP U04...S	FOP U08...S	FOP U10...S	
237,-	249,-	260,-	274,-	279,-	288,-	310,-	291,-	306,-	325,-	6
ROF M10...S	ROF P06...S	ROF P08...S	ROF P10...S	ROF S06...S	ROF S08...S	ROF S10...S	ROF U04...S	ROF U08...S	ROF U10...S	
204,-	217,-	225,-	235,-	242,-	249,-	266,-	252,-	263,-	279,-	6
FOL M10...S	FOL P06...S	FOL P08...S	FOL P10...S	FOL S06...S	FOL S08...S	FOL S10...S	FOL U04...S	FOL U08...S	FOL U10...S	
226,-	238,-	248,-	261,-	267,-	276,-	294,-	279,-	291,-	310,-	6

Alle Preise sind UVP in Euro ohne MwSt.

Hitzechutz-Markise + Sichtschutz-Rollo ROF



+



Schienen in Alu oder Weiß



1028 Weiß



1086 Beige



9050 Dunkelblau



4161 Grau

Hitzechutz-Markise + Plissee FOL

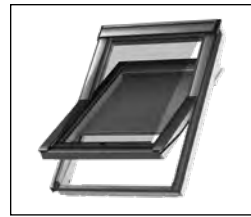

+



Schienen in Alu oder Weiß



1016 Weiß



1274 Graphit



1259 Hellbeige



1282 Grau

¹ Bei Fenstern GTU nur möglich ab Produktionscode AR10 (Oktober 2005)

² Lieferzeit in der Größe U10 bei 1085SWL und 1100SWL = 6 AT

Zubehör für VELUX Solar-/Elektro-Rollläden und -Hitzeschutz-Markisen

VELUX ACTIVE Raumklima-Steuerung



KIX 300 5 AT 205,-

Ermöglicht die Bedienung aller VELUX Solar-/Elektro-Produkte von überall per Smartphone oder per Sprachsteuerung durch Kompatibilität zu dem Sprachassistenten Google Assistant oder Apple HomeKit®. Zusätzlich sorgt die intelligente Sensorsteuerung durch automatisches Schließen und Öffnen der VELUX Solar-/Elektro-Produkte für ein gesundes Innenraumklima (io-homecontrol®).

System enthält: 1 Raumklima-Sensor, 1 Schalter für Abwesenheit und 1 Internet Gateway.

VELUX App Control



KIG 300 5 AT 102,-

Ermöglicht die Bedienung aller VELUX Solar-/Elektro-Produkte von überall per Smartphone oder per Sprachsteuerung durch Kompatibilität zu dem Sprachassistenten Google Assistant oder Apple HomeKit®.

Lieferumfang: 1 Internet Gateway.

Nachträglich aufrüstbar zu einer VELUX ACTIVE Raumklima-Steuerung (Raumklima-Sensor KLA 300 und Schalter für Abwesenheit KLN 300 separat bestellbar, siehe Seite 51)

VELUX Touch



KLR 300 5 AT 108,-

Touchscreen-Fernbedienung für alle VELUX Solar-/Elektro-Produkte.

Ermöglicht Produktgruppierung und das automatische Schließen geöffneter Fenster nach voreinstellbaren Zeiten. Funktioniert ohne WLAN.

Empfehlung: 1 VELUX Touch pro Raum

Elektro-Steuereinheit



KUX 110 5 AT 126,-

Zur Ansteuerung eines Dachfensters¹ mit VELUX Fenstermotor KMG 100K/ KMG 100, eines Elektro-Rollladens, einer Elektro-Hitzeschutz-Markise oder eines Elektro-Sonnenschutzprodukts. io-homecontrol®-kompatibel.

Schalter-Interface

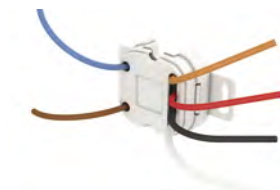

KLF 050 5 AT 50,-

Zum potenzialfreien Ansteuern und direkten Anschluss von unverriegelten Doppelstastern aller gängigen Schalterprogramme oder Schaltaktoren².

Kabellose Ansteuerung per Funk eines io-homecontrol®-Produkts oder einer -Produktgruppe. Standardmontage in Unterputzdose durch Elektriker (230-V-Anschluss).

Programmierbares Interface



KLF 200 5 AT 167,-

Zur Funksteuerung von io-homecontrol®-Produkten durch bauseitige Schalter, Sensoren oder Schaltsysteme (potenzialfreie Ansteuerung).

Zur Ansteuerung von 5 Produkten oder 5 Produktgruppen über 5 getrennte Eingänge. Positions- und Signaleinstellungen möglich.

Alternativ auch als Funkverstärker (Repeater) einsetzbar.

Inkl. 5V-Netzteil.

Zubehör für Rollläden

Rollladen-Ausstellarm



ZOZ 217 5 AT 43,-

Für zusätzlichen Lüftungskomfort und Lichteinfall bei herabgelassenem Rollladenpanzer.

Nur für manuelle VELUX Fenster ab Mitte 2000 (nicht für GTU/GTL). Die Bedienung des Rollladen-Ausstellarms erfolgt bei GPU/GPL über die Schwingfunktion.

Bei der Montage mit einem Rollladen für Lichtband (SMG) oder oberhalb VIU/VFE wenden Sie sich bitte an unser Kundenzentrum.

Montagekit

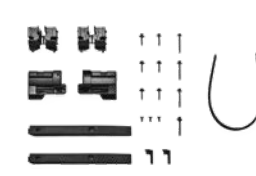

ZOZ 253/254 5 AT 31,-

Für die Montage von SML/SSL auf Fenster GGU/GGL und GPU/GPL in den Größen:

- 102–206 mit ZOZ 253
- 304–810 mit ZOZ 254

Weitere Informationen siehe velux.de/info/6330

Zubehör für Rollläden und Markisen

Solarregler



Erforderlich für die Montage/Nachrüstung auf Solarfenster bzw. in Kombination mit Solar-Nachrüstsets:

- Für Rollläden SSL auf Solarfenster vor April 2019 (Prod.-Code BI04) in bestimmten Größen
- Für Markisen SSS und MSL auf Solarfenster in den Größen CK02-FK08 bzw. C02-U10
- Für SSLs/SSSS/MSLS auf Solarfenster 3-IN-1 in den Größen FFKF06 und FFKF08

Detaillierte Infos unter velux.de/info/6071 und velux.de/info/6719

ZOZ 246	5 AT	62,-
---------	------	------

Kupferset 3-IN-1 (5-teilig)



Für Montage auf Lichtlösung 3-IN-1 mit Kupferabdeckung.

ZOZ FFKF06 251	7 AT	91,-
ZOZ FFKF08 251	7 AT	94,-

Zubehör für Solar-/Elektro-Hitzeschutz-Markisen

Montagekit

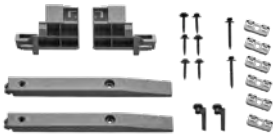

Für die Montage auf Schwingfenster GGU/GGL 102-810.

ZOZ 238	7 AT	31,-
---------	------	------

Montagekit



Für die Montage auf VELUX Elektrofenster GPU.

Hinweis: Der Einsatz der Seitenprofile verringert die Verdunkelungswirkung der SSS-Markise

ZOZ 229S	7 AT	45,-
----------	------	------

Kupfer-Kit (3-teilig)



Für Fenster mit Außenabdeckung aus Kupfer. Für Fenstergrößen CK02-UK10 und C02-U10.

ZOZ CK02 240	7 AT	115,-
ZOZ CK04 240	7 AT	117,-
ZOZ CK06 240	7 AT	117,-
ZOZ FK04 240	7 AT	118,-
ZOZ FK06 240	7 AT	119,-
ZOZ FK08 240	7 AT	119,-
ZOZ MK04 240	7 AT	118,-
ZOZ MK06 240	7 AT	119,-
ZOZ MK08 240	7 AT	120,-
ZOZ MK10 240	7 AT	121,-
ZOZ PK06 240	7 AT	125,-
ZOZ PK08 240	7 AT	129,-
ZOZ PK10 240	7 AT	133,-
ZOZ SK06 240	7 AT	140,-
ZOZ SK08 240	7 AT	145,-
ZOZ SK10 240	7 AT	149,-
ZOZ UK04 240	7 AT	145,-
ZOZ UK08 240	7 AT	149,-
ZOZ UK10 240	7 AT	157,-

Alle Preise sind unverbindliche Preisempfehlungen in Euro ohne MwSt.

¹ Am Fenstermotor KMG 100K und KMG 100 kann ein Elektro-Rollladen, eine Elektro-Hitzeschutz-Markise sowie ein innen liegendes Elektro-Sonnenschutzprodukt angeschlossen werden

² Bei gemeinsamer Ansteuerung mehrerer io-Produkte ist ein zusätzliches KLF 050 erforderlich

Neu
5 Jahre
Garantie
für Solar-/Elektro-
Sonnenschutz



Sonnen- und Insektenschutz

Gute Gründe für VELUX	260
Für jeden Bedarf das richtige Produkt	262
Nature Collection	264
Colour by you!	266
Kids Collection	268
Verdunkelung	
Verdunkelungs-Rollos	270
Verdunkelung Plus	271
Wabenplissees	272
Blend- und Sichtschutz	
Plissees	273
Sichtschutz-Rollos	274
Jalousien	275
Insektenschutz	276
VELUX Sonnenschutz – einfach bestellen	278
Preise und Bestellnummern	280
Bedienungszubehör für Sonnenschutz	298

1
Automatische
Produkte

2
Lichtlösungen

3
Dachfenster,
Zubehör

4
Modernisierung,
Austausch

5
Einbauprodukte

6
Innenfutter

7
Rollläden,
Hitzeschutz-
Markisen

8
Sonnen- und
Insekten-
schutz

9
Flachdach-
Lösungen

10
Tageslicht-
Spot

11
RWA

12
Services

13
Weitere
Infos,
Sonderan-
fertigungen

Gute Gründe für VELUX

Unsere VELUX Dachfenster stehen für Qualität, Innovation sowie anspruchsvolle Lösungen für mehr Ausblick und Tageslicht. Eine Ergänzung von außen liegendem Hitzeschutz und Tageslichtregulierung von innen ist fast immer sinnvoll und komplettiert das Gesamtpaket Dachfenster. Aus diesem Grund erheben wir auch an unser VELUX Zubehör die gleichen hohen Ansprüche an Design, Qualität und Funktionalität – und das seit Jahrzehnten!

Beste Qualität

In besonderen Testverfahren werden Funktion und Material unter anderem durch tausendfaches Öffnen und Schließen, extreme Wärmebestrahlung oder UV-Einwirkung geprüft. Alle Stoffe und Materialien sind farbecht sowie reißfest und gewährleisten immer beste Funktion und Optik – für eine lange Lebensdauer Ihres Sonnenschutzes.

Die hohe Qualität der VELUX Hitze- und Sonnenschutzprodukte wird durch hervorragende Garantieleistungen unterstrichen. Wir gewähren **3 Jahre Garantie** auf alle manuellen, innen liegenden Sonnenschutzprodukte und manuell bedienbaren Hitzeschutz-Markisen inklusive manuell bedienbaren Bedienungszubehör¹ sowie **5 Jahre Garantie** auf Rollläden, elektrisch und solarbetriebene Hitzeschutz-Markisen und die neuen elektrisch und solarbetriebenen Sonnenschutzprodukte zugehöriger verbauter Elektrokomponenten.

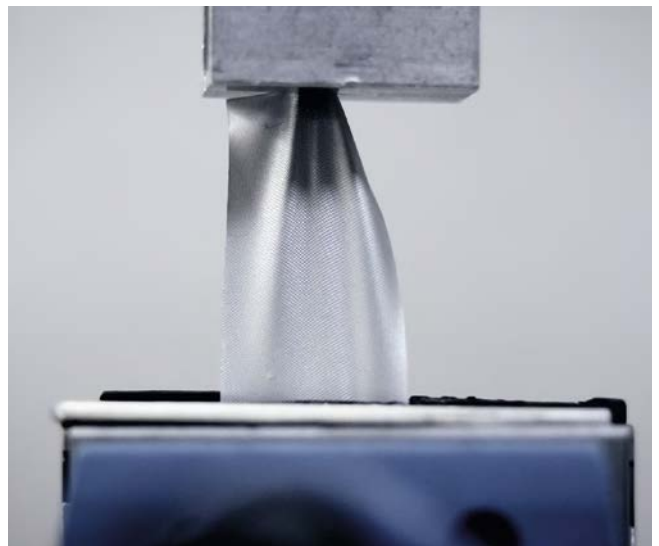

Einfacher und schneller Einbau

Jedes VELUX Dachfenster ist für die Montage der passenden VELUX Sonnenschutzprodukte durch integrierte Zubehörträger vorbereitet. Dies erleichtert die Montage und garantiert höchste Passgenauigkeit. Der Einbau gelingt in der Regel innerhalb weniger Minuten.

So einfach geht's: velux.de/rollo-einbau

Tipp: Sollten Zubehörträger am Fenster nicht (mehr) vorhanden sein, können diese problemlos nachbestellt werden (ZOZ 230).

Sicherheit und Nachhaltigkeit

VELUX Sonnenschutzprodukte werden schienengeführt oder über Haltekrallen bedient, ganz ohne sichtbare Schnüre. Somit können alle Produkte bedenkenlos auch in Kinderzimmern verwendet werden.²

Die Nature Collection besteht durch nachhaltigere recycelte Rohstoffe. Zudem sind alle Sonnenschutzprodukte OEKO-TEX® Standard 100 zertifiziert.



 Zertifiziert nach OEKO-TEX® Standard 100 (1076-184 DTI) – frei von Schadstoffen

 Kindersicheres Design – ohne Bedienschnüre²

Große Dekorvielfalt

Die Sonnenschutz-Kollektion setzt sich zusammen aus sanften, modernen Trendfarben, inspiriert von skandinavischer Behaglichkeit. Ergänzt wird diese von drei Exklusiv-Kollektionen, für noch mehr Vielfalt und individuelle Farbwünsche.

Ob Verdunkelung, Sicht- oder Blendschutz – passende Farben und Produkte für verschiedenste Wohnsituationen und Ansprüche sind garantiert.

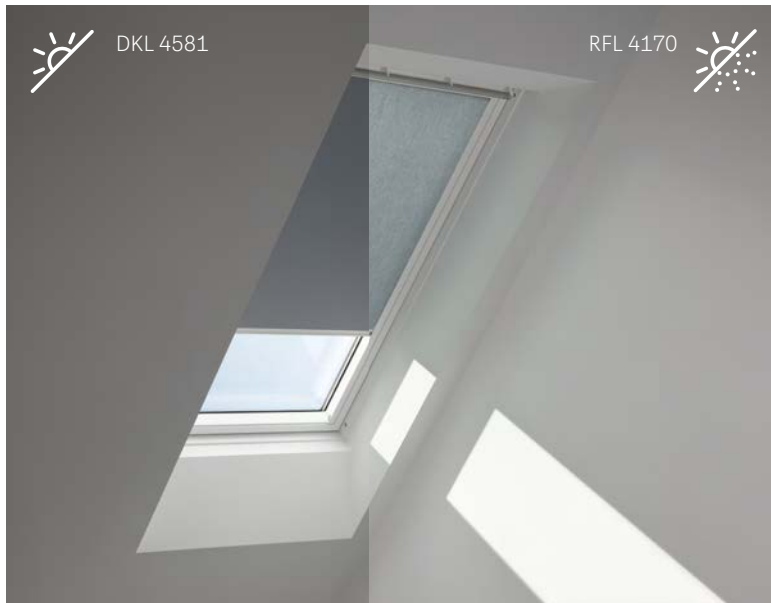

Verdunkelnd oder transparent

Möchten Sie Ihren Raum komplett verdunkeln oder Tageslicht hereinlassen, ohne jedoch von der Sonne geblendet zu werden?

Das einheitliche Farbkonzept erleichtert Ihnen Ihre Entscheidung, da gleiche oder ähnliche Farben sowohl in transparenter als auch verdunkelnder Ausführung verfügbar sind.

Detaillierte Informationen finden Sie unter velux.de/transparenzstufen

100% passgenau

Auch optisch ist beste Passgenauigkeit mit VELUX Fenstern garantiert. Die Schienen des innen liegenden Sonnenschutzes sind besonders schmal und bei Nichtgebrauch nahezu nicht sichtbar.

Zusätzlich können zwei verschiedene Farben gewählt werden. Schienen aus weiß lackiertem Aluminium eignen sich hervorragend in Kombination mit weißen Fenstern. Alufarbene Führungsschienen sind eine gute Wahl für klar lackierte Holzfenster.



Alu Schienen



Weiße Schienen



¹ Ausgenommen VELUX Verdunkelungs-Rollos Classic DBL mit 2 Jahren Garantie.

² Alle innen liegenden VELUX Sonnenschutzprodukte erfüllen die Sicherheitsanforderungen EN 13120:2009+A1:2014 sowie EN 60335-2-97:2006+EN 60335-2-97:A12:2015.

1
Automatische
Produkte

2
Lichtlösungen

3
Dachfenster,
Zubehör

4
Modernisierung,
Austausch

5
Einbauprodukte

6
Innenfutter

7
Rollläden,
Hitzeschutz-
Markisen

8
Sonnen- und
Insekten-
schutz

9
Flachdach-
Lösungen

10
Tageslicht-
Spot

11
RWA

12
Services

13
Weitere
Infos,
Sonderan-
fertigungen

Für jeden Bedarf das richtige Produkt

Innen liegende Sonnenschutz-Lösungen für individuelle Tageslichtregulierung

- ■ ■ ■ Spitzenwert
- ■ ■ □ Hervorragend
- ■ □ □ Sehr gut
- □ □ □ Gut

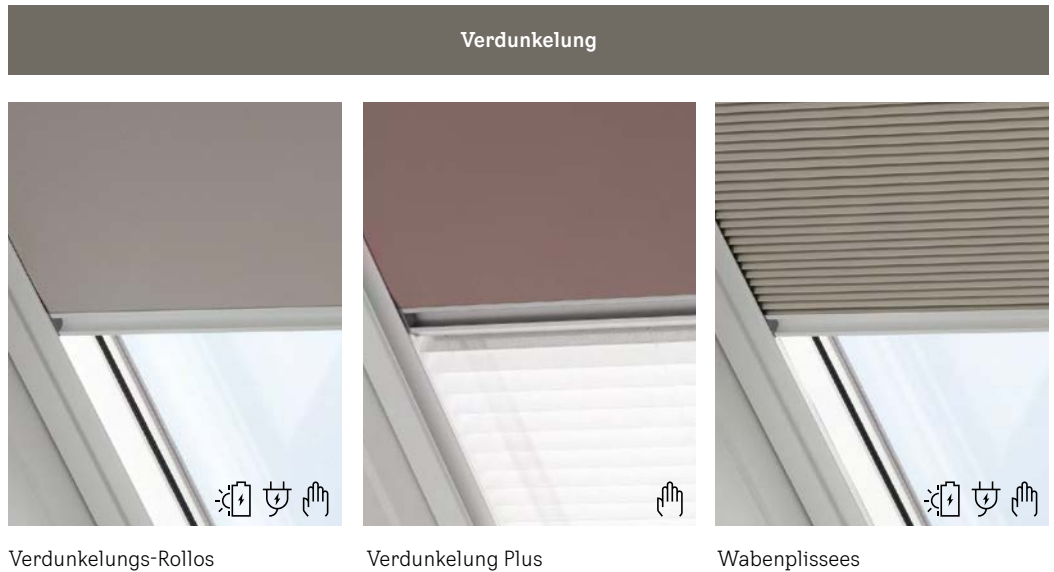

Verdunkelung



Wärmedämmung

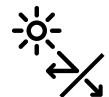
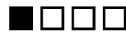

Blendschutz (z. B. geeignet für Bildschirmarbeitsplätze)

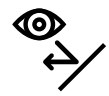

Sichtschutz



Kollektionen

4 Standarddekore
12 Premiumdekore
Colour by you!
Kids Collection
Nature Collection

4 Standarddekore
12 Premiumdekore
Colour by you!
Kids Collection

4 Standarddekore
12 Premiumdekore

Seite

Seite 270

Seite 271

Seite 272

Hitzeschutz

Tipp

Nur außen liegende Lösungen halten die Hitze ab, bevor sie durch das Fenster dringt. Dadurch wird zudem verhindert, dass sich die Hitze zwischen Fensterscheibe und heruntergezogenem innen liegenden Sonnenschutz staut.

- VELUX Rollläden sind die Allrounder für das ganze Jahr. Neben effektivem Hitzeschutz und einer erhöhten Wärmedämmung in der kühleren Jahreszeit sorgen sie für eine optimale Verdunkelung sowie für verminderte Regen- und Hagelgeräusche.

- VELUX Hitzeschutz-Markisen bieten durch die verschiedenen Gewebevarianten Tageslicht oder Verdunkelung passende Lösungen für unterschiedliche Raumanforderungen.

Blend- und Sichtschutz



Plissees

Sichtschutz-Rollos

Jalousien



-

-

-



4 Standarddekore
12 Premiumdekore

4 Standarddekore
12 Premiumdekore
Colour by you!
Nature Collection

2 Standardfarben

Seite 273

Seite 274

Seite 275

Preisvorteil



Die VELUX Vorteils-Sets kombinieren die manuelle Hitzeschutz-Markise Tageslicht und innen liegenden Sonnenschutz mit 10% Preisvorteil, siehe Seite 227

¹ Mehr Informationen zu den jeweiligen Transparenzabstufungen der Dekore unter velux.de/transparenzstufen



NATURE
Collection
velux.de/nature

Nature Collection

Im Einklang mit der Natur

- Innenrollos im unverkennbaren, schlanken VELUX Design, jedoch mit bewusstem Materialeinsatz aus größtenteils recycelten Bestandteilen
- Für alle, denen Natur und Umweltschutz im Allgemeinen und nachhaltige Produkte im Besonderen wichtig sind
- Verfügbar in 2 Varianten von Innenrollos mit glattem Stoff und manueller Bedienung:
 - Verdunkelungs-Rollos DKY mit optimal abdunkelndem Stoff
 - Sichtschutz-Rollos RFY mit tageslichtregulierendem Gewebe
- Erhältlich mit weißen oder alufarbenen Schienen
- Für Fenster der aktuellen Generation ab 2013 (Breiten CK-UK), bzw. der vorherigen Generation 2000-2013 (Breiten C-U)

 Zertifiziert nach Standard 100 by OEKO-TEX® (recycled): 2276-378 DTI

min.
50%

Recycelte Stoffmaterialien

Sichtschutz-Rollos RFY bestehen sogar zu 100% aus recyceltem Polyester

min.
75%

Recyceltes Aluminium

Für Seitenschienen der Innenrollos

100%

Plastikfreie Verpackung

FSC-zertifizierte Kartonboxen

Verdunkelungs-Rollos

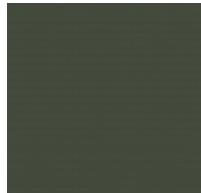

4901 Forest



4902 Marsh

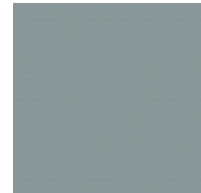

4903 Lake



4904 Cave

Sichtschutz-Rollos

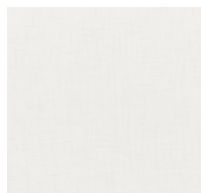

4951 Clouds



4952 Dunes



4953 Woods



4954 Cliffs

1
Automatische
Produkte

2
Lichtlösungen

3
Dachfenster,
Zubehör

4
Modernisierung,
Austausch

5
Einbauprodukte

6
Innenfutter

7
Rollläden,
Hitzeschutz-
Markisen

8
Sonnen- und
Insekten-
schutz

9
Flachdach-
Lösungen

10
Tageslicht-
Spot

11
RWA

12
Services

13
Weitere
Infos,
Sonderan-
fertigungen

Colour by you! – wählen Sie einfach Ihre Wunschfarbe

Optimale Verdunkelung oder Blendschutz müssen nicht gleichbedeutend sein mit dunklen Dekoren und schon gar nicht nur mit Weiß, Beige oder Grau.

Colour by you! bietet Ihnen eine fast unbegrenzte Farbauswahl in bekannter VELUX Qualität. Finden Sie aus über 1.800 Farbtönen die Rollofarbe, die optimal zu Ihrem Wohn- und Lebensstil passt.

- Verdunkelnd (Verdunkelungs-Rollos DKL, Verdunkelung Plus DFD) oder transparent (Sichtschutz-Rollos RFL)
- Verfügbar auch in den Bedienvarianten Elektro und Solar
- Wahlweise mit weißen oder alufarbenen Schienen

Weitere Infos unter velux.de/cby



DFD



RFL



DKL

 Zertifiziert nach OEKO-TEX® Standard 100
(1076-184 DTI) – frei von Schadstoffen



Automatische Produkte	1
Lichtlösungen	2
Dachfenster; Zubehör	3
Modernisierung, Austausch	4
Einbauprodukte	5
Innenfutter	6
Rollläden, Hitzeschutz-Markisen	7
Sonnen- und Insekten-schutz	8
Flachdach-Lösungen	9
Tageslicht-Spot	10
RWA	11
Services	12
Weitere Infos, Sonderanfertigungen	13



Kids Collection – für schöne Träume im Kinderzimmer



Idealerweise sind Kinderzimmer offene und helle Räume mit viel Platz für Inspiration und Spielideen. Für einen besonders gesunden Schlaf ist ein optimal abgedunkelter Raum ohne störende Lichtquellen jedoch essentiell.

Die VELUX Kids Collection vereint beide Anforderungen in einem: Inspirierende, kindgerechte Designs und eine optimale Verdunkelungswirkung.

- Auch erhältlich für Verdunkelung Plus
- Die optimale Kombination von Verdunkelungs-Rollos zum Schlafen und Plissee zum Spielen
- Alle Varianten wahlweise mit weißen oder alufarbenen Schienen

 Zertifiziert nach OEKO-TEX® Standard 100 (1076-184 DTI) – frei von Schadstoffen

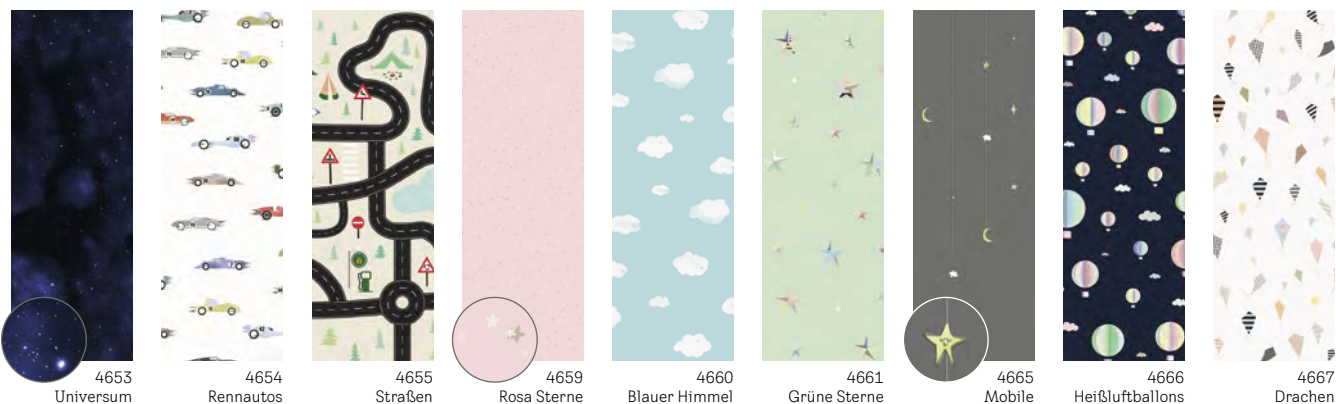
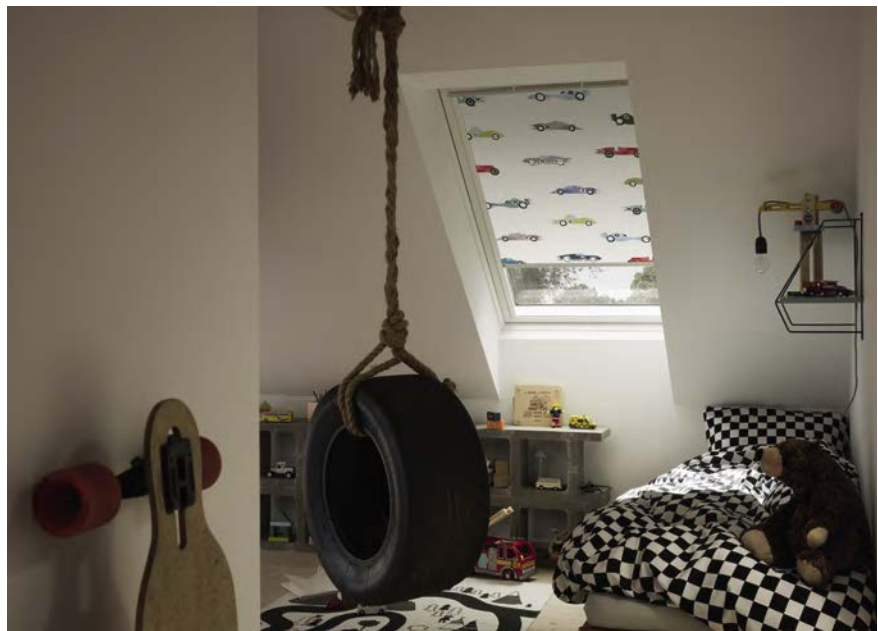

Hinweis

Die Kids Collection ist lediglich in manueller Ausführung (DKL oder DFD) erhältlich. Die Motive sind der tatsächlichen Rollogröße angepasst. Bitte beachten Sie, dass die tatsächlichen Farben und Motive geringfügig vom Druck abweichen können. Für Fenster der aktuellen Generation ab 2013 (Breiten CK – UK), bzw. der vorherigen Generation 2000 – 2013 (Breiten C – U).

Automatische Produkte	1
Lichtlösungen	2
Dachfenster, Zubehör	3
Modernisierung, Austausch	4
Einbauprodukte	5
Innenfutter	6
Rollläden, Hitzeschutz-Markisen	7
Sonnen- und Insektenschutz	8
Flachdach-Lösungen	9
Tageslicht-Spot	10
RWA	11
Services	12
Weitere Infos, Sonderanfertigungen	13

Verdunkelungs-Rollos DKL / DKY / DKU / DG / DJ / DSL / DML

Optimale Verdunkelung zu jeder Zeit



Bis zu
5
Jahre
Garantie¹



VELUX Verdunkelungs-Rollos dunkeln jeden Raum optimal ab. Sie sind ideal für Schlaf- und Kinderzimmer und sorgen insbesondere dafür, dass Ihre Kunden erholsam schlafen können. Harmonische Farbwelten schaffen zusätzlich ein angenehmes Wohlfühlklima.

Standard

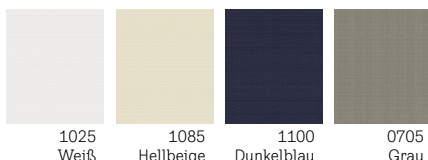

Premium

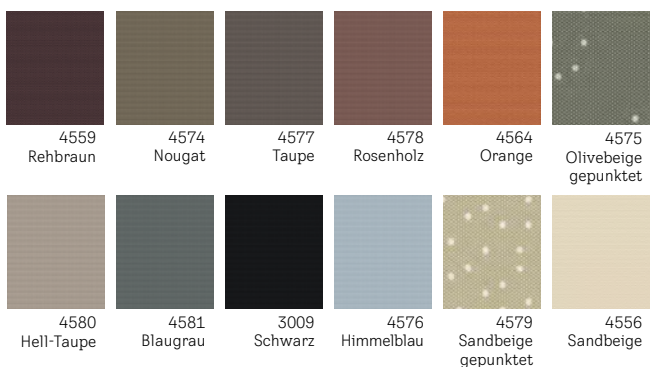

Nature Collection DKY

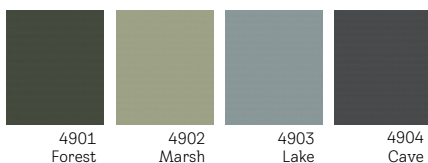



Produktmerkmale

- Optimale Verdunkelungswirkung
- Leichtgängig und stufenlos positionierbar
- Schlankes, modernes Design
- Seitliche Führungsschienen in Aluminium oder Weiß
- Elektrische oder solarbetriebene Verdunkelungs-Rollos, bedienbar mit VELUX ACTIVE App
- OEKO-TEX®-zertifiziert

Kombinationsmöglichkeiten

- Rollläden und Hitzeschutz-Markisen für effektiven Hitzeschutz
- Insektenschutz-Rollos, um frische Luft ungestört zu genießen

Bedienungsmöglichkeiten

-  Solar (Preise ab Seite 290)
-  Elektro (Preise ab Seite 290)
-  Manuell (Preise ab Seite 280)

Hinweis: Kids Collection und Nature Collection nur als manuelle Variante verfügbar

Kombinieren und sparen



Hitzeschutz Plus Verdunkelung: Hitzeschutz Markise + Verdunkelungs-Rollos (DOP) Preise ab Seite 252

¹ 5 Jahre Garantie auf Solar-/Elektro-Verdunkelungs-Rollos, 3 Jahre auf manuelle Verdunkelungs-Rollos

Verdunkelung Plus DFD

Zwei Lösungen in einer Kombination



VELUX Verdunkelung Plus vereint zwei Produkte – Verdunkelungs-Rollos + Plissee – in einer Kombination für die Regulierung von Licht und Schatten ganz nach Bedarf.

Standard

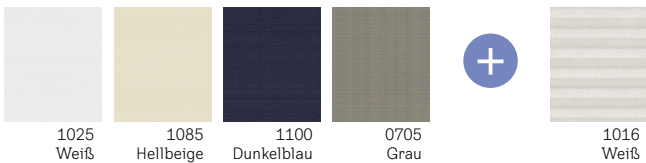

Premium

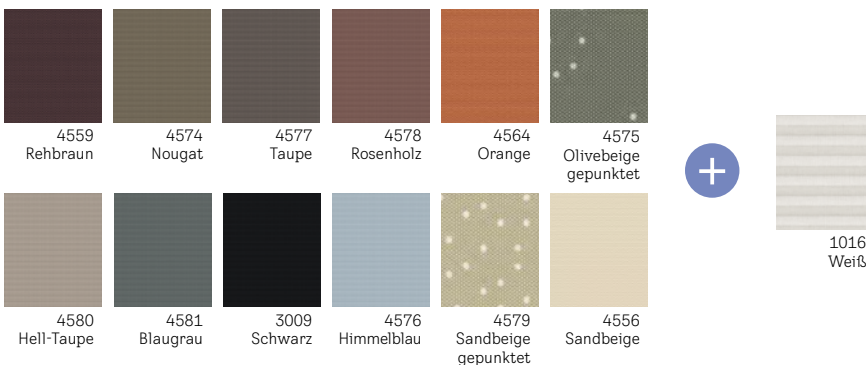

Produktmerkmale

- Optimale Verdunkelung kombiniert mit transparentem Plissee in Weiß (1016)
- Flexible Einsatzmöglichkeiten – je nach Bedarf
- Leichtgängig und stufenlos positionierbar
- Schlankes, modernes Design
- Seitliche Führungsschienen in Aluminium oder Weiß
- OEKO-TEX®-zertifiziert

Kombinationsmöglichkeiten

- Rollläden und Hitzeschutz-Markisen für effektiven Hitzeschutz
- Insektenschutz-Rollos, um frische Luft ungestört zu genießen

Bedienungsmöglichkeit

- Manuell (Preise ab Seite 280)

1 Automatische Produkte

2 Lichtlösungen

3 Dachfenster, Zubehör

4 Modernisierung, Austausch

5 Einbauprodukte

6 Innenfutter

7 Rollläden, Hitzeschutz-Markisen

8 Sonnen- und Insektenschutz

9 Flachdach-Lösungen

10 Tageslicht-Spot

11 RWA

12 Services

13 Weitere Infos, Sonderanfertigungen

Wabenplissees FHC/FSC/FMC

Die dekorativste Art der Verdunkelung



Bis zu
5
Jahre
Garantie¹



Mit VELUX Wabenplissees entscheiden Ihre Kunden, wie viel Abdunkelung, Ausblick oder Sichtschutz sie wünschen – das Wabenplissee lässt sich in der manuellen Variante sowohl von oben als auch von unten in jede gewünschte Position bringen.

Standard

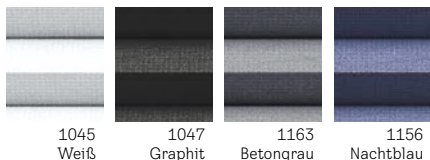

1045
Weiß

1047
Graphit

1163
Betongrau

1156
Nachtblau

Premium



1164
Schiefergrau

1165
Muskat

1166
Elfenbein

1167
Sanddorn

1168
Blassgrün

1169
Gletscher-
blau

1155
Beige

1170
Grau-Taupe

1049
Apricot

1171
Cremegräu

1172
Lichtgräu

1173
Petrol



Produktmerkmale

- Optimale Verdunkelung dank Aluminiumbeschichtung der Waben
- Elegante Deko-Akzente
- Zusätzlicher Schutz vor Wärmeverlust dank der Wabenstruktur
- Leichtgängig und stufenlos positionierbar, in der manuellen Bedienvariante sowohl von oben als auch von unten
- Seitliche Führungsschienen in Aluminium oder Weiß
- Elektrische oder solarbetriebene Wabenplissees, bedienbar mit VELUX ACTIVE App
- OEKO-TEX®-zertifiziert

Kombinationsmöglichkeiten

- Rollläden und Hitzeschutz-Markisen für effektiven Hitzeschutz
- Insektenschutz-Rollos, um frische Luft ungestört zu genießen

Bedienungsmöglichkeiten

-  Solar (Preise ab Seite 290)
-  Elektro (Preise ab Seite 290)
-  Manuell (Preise ab Seite 280)

Kombinieren und sparen



Hitzeschutz Plus
Verdunkelung:
Hitzeschutz Markise +
Wabenplissee (FOP)
Preise ab Seite 252

¹ 5 Jahre Garantie auf Solar-/Elektro-Wabenplissees,
3 Jahre auf manuelle Wabenplissees

Plissees FHL/FSL/FML

Flexibler Licht- und Sichtschutz



Bis zu
5
Jahre
Garantie¹



Lichtdurchlässige VELUX Plissees tauchen die Wohnräume Ihrer Kunden in eine besonders sanfte Lichtstimmung und schaffen individuelle Deko-Akzente. Das Plissee lässt sich in der manuellen Variante sowohl von oben als auch von unten in jede gewünschte Position bringen. Mehr Details zu den jeweiligen Transparenzabstufungen unter velux.de/transparenzstufen

Standard

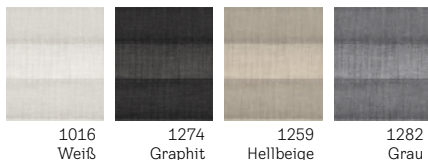

Premium

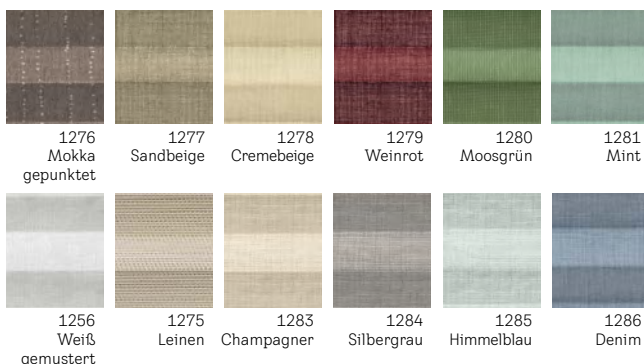

Produktmerkmale

- Stimmungsvolle Lichtregulierung
- Dekorative Farbakzente
- Leichtgängig und stufenlos positionierbar, in der manuellen Bedienvariante sowohl von oben als auch von unten
- Seitliche Führungsschienen in Aluminium oder Weiß
- Elektrische oder solarbetriebene Plissees, bedienbar mit VELUX ACTIVE App
- OEKO-TEX®-zertifiziert

Kombinationsmöglichkeiten

- Rollläden und Hitzeschutz-Markisen für effektiven Hitzeschutz
- Insektenschutz-Rollos, um frische Luft ungestört zu genießen

Bedienungsmöglichkeiten

- Solar (Preise ab Seite 290)
- Elektro (Preise ab Seite 290)
- Manuell (Preise ab Seite 280)

Kombinieren und sparen

Tipp Hitzeschutz Plus
Sichtschutz:
Hitzeschutz Markise +
Plissee (FOL)
Preise ab Seite 252

¹ 5 Jahre Garantie auf Solar-/Elektro-Plissees,
3 Jahre auf manuelle Plissees

1

Automatische
Produkte

2

Lichtlösungen

3

Dachfenster,
Zubehör

4

Modernisierung,
Austausch

5

Einbauprodukte

6

Innenfutter

7

Rollläden,
Hitzeschutz-
Markisen

8

Sonnen- und
Insektenschutz

9

Flachdach-
Lösungen

10

Tageslicht-
Spot

11

RWA

12

Services

13

Weitere
Infos,
Sonderan-
fertigungen

Sichtschutz-Rollos

RFL / RFY / RHL / RHU / RG / RSL / RML

Harmonische Lichtstimmung und mehr Privatsphäre



Bis zu
5
Jahre
Garantie¹



VELUX Sichtschutz-Rollos sind eine dekorative und effektive Möglichkeit, blendendes Sonnenlicht abzumildern. Sie sorgen für Sichtschutz und eine farbenfrohe Lichtstimmung unter dem Dach. Mehr Details zu den jeweiligen Transparenzabstufungen unter velux.de/transparenzstufen

Standard

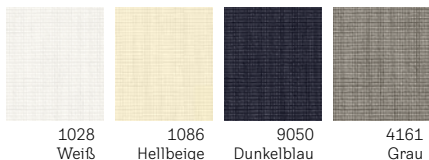

Premium

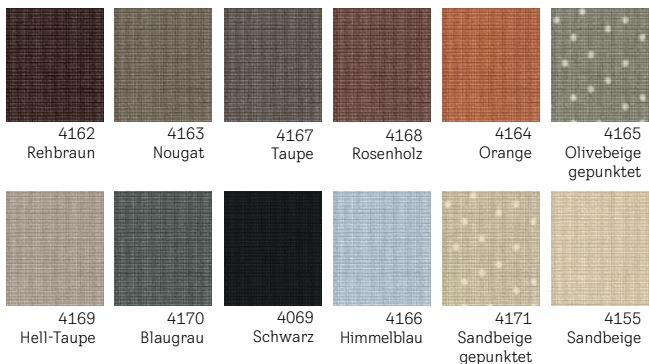

Nature Collection RFY

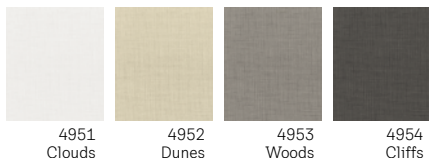

Produktmerkmale

- Diffuses, stimmungsvolles Licht
- Streut einfallendes Sonnenlicht
- Stufenlose Positionierung (schienegeführt) oder Positionierung mittels Haltekrallen
- Seitliche Führungsschienen in Aluminium oder Weiß
- Elektrische oder solarbetriebene Sichtschutz-Rollos, bedienbar mit VELUX ACTIVE App
- OEKO-TEX®-zertifiziert

Kombinationsmöglichkeiten

- Rollläden und Hitzeschutz-Markisen für effektiven Hitzeschutz
- Insektenschutz-Rollos, um frische Luft ungestört zu genießen

Bedienungsmöglichkeiten

- Solar (Preise ab Seite 290)
- Elektro (Preise ab Seite 290)
- Manuell (Preise ab Seite 280)

Hinweis: Kids Collection und Nature Collection nur als manuelle Variante verfügbar

Kombinieren und sparen



Hitzeschutz Plus Sichtschutz:
Hitzeschutz Markise +
Sichtschutz-Rollos
mit Schienen (ROF)
Preise ab Seite 252

Jalousien PAL / PAU

Klassische Eleganz



VELUX Jalousien sind die klassische Lösung für die variable Regulierung von Licht und Schatten sowie zum Schutz der Privatsphäre. Sie eignen sich ideal für Räume mit hoher Feuchtigkeit wie Küchen oder Badezimmer.

Standard



Produktmerkmale

- Variable Lichtregulierung
- Aluminiumlamellen für lange Haltbarkeit
- Leichtgängig und stufenlos positionierbar – ohne Bedienschnüre
- Seitliche Führungsschienen in Aluminium oder Weiß

Kombinationsmöglichkeiten

- Rollläden und Hitzeschutz-Markisen für effektiven Hitzeschutz
- Insektenschutz-Rollos, um frische Luft ungestört zu genießen

Bedienungsmöglichkeit

-  Manuell (Preise ab Seite 280)

¹ 5 Jahre Garantie auf Solar-/Elektro-Sichtschutz-Rollos
3 Jahre auf manuelle Sichtschutz-Rollos

Automatische Produkte	1
Lichtlösungen	2
Dachfenster, Zubehör	3
Modernisierung, Austausch	4
Einbauprodukte	5
Innenfutter	6
Rollläden, Hitzeschutz-Markisen	7
Sonnen- und Insektenschutz	8
Flachdach-Lösungen	9
Tageslicht-Spot	10
RWA	11
Services	12
Weitere Infos, Sonderanfertigungen	13

Insektenschutz-Rollos

Frische Luft – ohne Insekten!



Die VELUX Insektenschutz-Rollos schützen das Zuhause Ihrer Kunden vor Insekten, ohne den Ausblick oder die Funktionen Ihres Fensters zu beeinträchtigen.

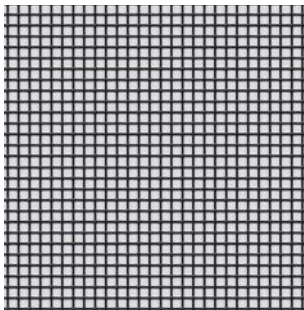

0000
Schwarz

In nur wenigen Schritten eingebaut

- 1 Länge exakt ausmessen und Schienen entsprechend anpassen
- 2 Rahmen des Rollos auf einer Arbeitsfläche bzw. am Boden bequem zusammenbauen
- 3 Kompletten Rahmen über Montagewinkel einhängen und verschrauben – FERTIG!

Wie einfach die Montage wirklich ist, sehen Sie auch in unserem Video auf velux.de/insektenschutz



Produktmerkmale

- Optimaler Schutz vor Insekten
- Transparentes Netz ohne Sichteinschränkung
- Strapazierfähiges und abwischbares Glasfasergewebe
- Dezentres Design: weißer Rahmen und schlanke Tuchkassette
- Bei Nichtgebrauch verschwindet das Netz geschützt in der Kassette
- Einfache Montage an der Innenwand

Kombinationsmöglichkeiten

- Rollläden und Hitzeschutz-Markisen für effektiven Hitzeschutz
- Innen liegender Sonnenschutz für flexible Tageslichtregulierung

Bedienungsmöglichkeit

-  Manuell (Preise Seite 296)



VELUX Insektenschutz-Rollos sind bei Einbau eines förderfähigen VELUX Fensters ebenfalls förderfähig. Weitere Infos velux.de/foerderung

Automatische Produkte	1
Lichtlösungen	2
Dachfenster, Zubehör	3
Modernisierung, Austausch	4
Einbauprodukte	5
Innenfutter	6
Rollläden, Hitzeschutz-Markisen	7
Sonnen- und Insektenschutz	8
Flachdach-Lösungen	9
Tageslicht-Spot	10
RWA	11
Services	12
Weitere Infos, Sonderanfertigungen	13



Empfohlene Montage am Innenfutter des Dachfensters.



Montage am Dachfenster mit zusätzlichem Untenelement über Verbindungsset ZOI 157SWL.

Hinweise

- Für ein optimales Laufverhalten des Netzes in der Seitenschiene ist die Montage auf ebenem Untergrund essentiell. Prüfen Sie daher vorab die Beschaffenheit des Untergrunds
- Das Insektenschutzrollo wird an die Deckenverkleidung montiert und benötigt rund um den Dachausschnitt eine ebene Fläche von mindestens 5 cm. Es wird die Montage auf dem original VELUX Innenfutter empfohlen
- Bei Längen über 120 cm werden die Seitenschiene aus 2 Teilen zusammengesetzt
- Die optimale Spannung des Netzes wird im komplett ausgefahrenen Zustand erreicht
- Es wird empfohlen, das Rollo mit der Kassette nach oben zu installieren
- Manuelle Bedienung über Griffleiste. Empfohlene Einbauhöhe max. 2,00 m (Oberkante Dachfenster)

Hinweise für verschiedene Dachausschnitte

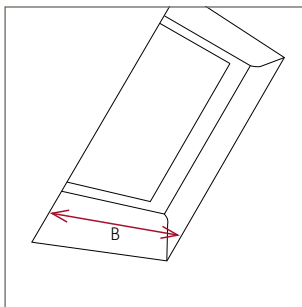

Ausschnitt von vorn

Das Insektenschutz-Rollos wird auf dem Innenfutter bzw. an der Wand montiert. Somit wird für die Bestimmung der Größe des Insektenschutz-Rollos der Dachausschnitt (B Innenverkleidung) gemessen. Die Breite des Insektenschutz-Rollos ist abhängig von der Fensterbreite.

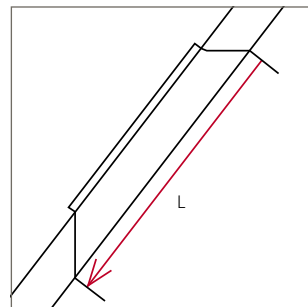

Dach ohne Abseite

Das Insektenschutz-Rollos wird auf dem Innenfutter bzw. an der Wand montiert. Somit wird für die Bestimmung der Größe des Insektenschutz-Rollos der Dachausschnitt (L Innenverkleidung) gemessen. Die Länge des Insektenschutz-Rollos kann variabel angepasst werden.

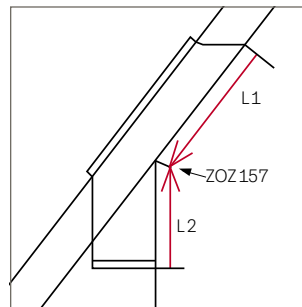

Dach mit Abseite

Bei Fenstern mit vertikalen Fensterelementen (Abseite) werden zwei Insektenschutz-Rollos (L1 + L2) benötigt, die mit einem Verbindungs-Set ZOI 157SWL verbunden werden.

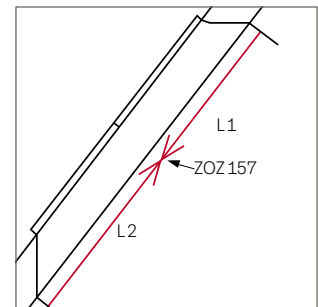

Dachausschnitt (Innenverkleidung) über 240 cm

Bei Dachausschnitten (Innenverkleidung) über 240 cm können zwei Insektenschutz-Rollos (L1 + L2) angebracht und mit einem Verbindungs-Set ZOI 157SWL verbunden werden.

VELUX Sonnenschutz – einfach bestellen

Wie wähle ich den richtigen VELUX Sonnenschutz aus?

1 Funktion

- Verdunkelung
- Blend- und Sichtschutz

z.B. Verdunkelung

Produktionscodes

Beispiel	BB	12
Fertigungsjahr		Fertigungsmonat
N	= 1990	01 = Januar
O	= 1991	02 = Februar
AA	= 1992	03 = März
AB	= 1993	04 = April
AC	= 1994	05 = Mai
AD	= 1995	06 = Juni
AE	= 1996	07 = Juli
AF	= 1997	08 = August
AG	= 1998	09 = September
AH	= 1999	10 = Oktober
AI	= 2000	11 = November
AK	= 2001	12 = Dezember
AM	= 2002	
AN	= 2003	
AP	= 2004	
AR	= 2005	
AS	= 2006	
AT	= 2007	
AV	= 2008	
AX	= 2009	
AZ	= 2010	
BA	= 2011	
BB	= 2012	
BC	= 2013	
BD	= 2014	
BE	= 2015	
BF	= 2016	
BG	= 2017	
BH	= 2018	
BI	= 2019	
BK	= 2020	
BM	= 2021	
BN	= 2022	
BP	= 2023	
BR	= 2024	
BS	= 2025	

2 Antriebsarten – z.B. Manuell

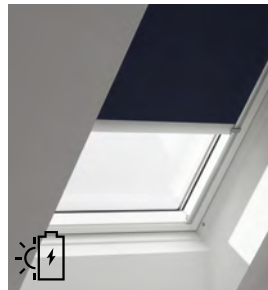

Solar

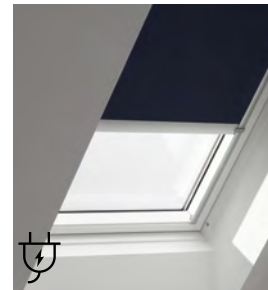

Elektro



Manuell

3 Produkt – z.B. Verdunkelungs-Rollos (DKL)



Verdunkelungs-Rollos (DKL)



Verdunkelung Plus (DFD)

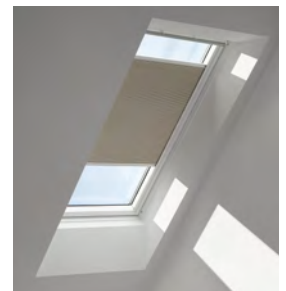

Wabenplissee (FHC)

4 Farbe

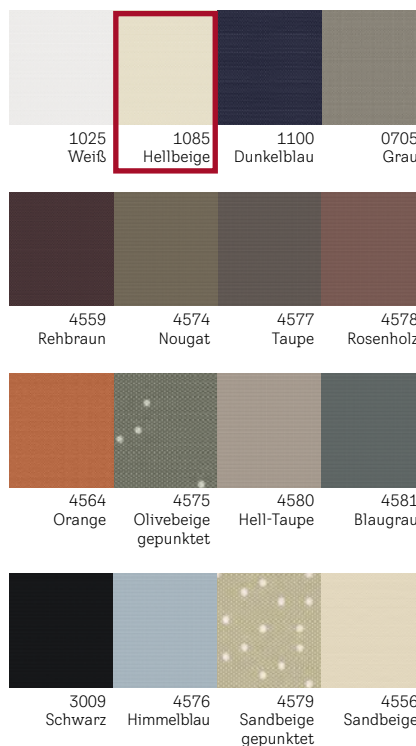

Bitte beachten Sie:
Farben können zum Original leicht variieren.

5 Farbe der Führungsschienen

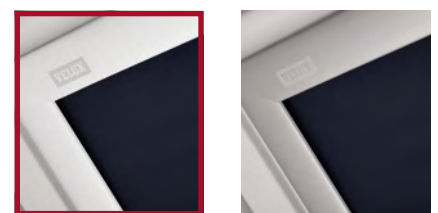

Weißer Schienen,
z. B. DKL...SWL

Alu-Schienen,
z. B. DKL...S

Alle
Farben auf
den Seiten
379–381

Wie ermittle ich Bestellnummer und Preis?

Typenschild ablesen und Fenstertyp und -Größe in der Überschrift finden:
Bei Fenstern der aktuellen Generation, z. B. GGU FK04

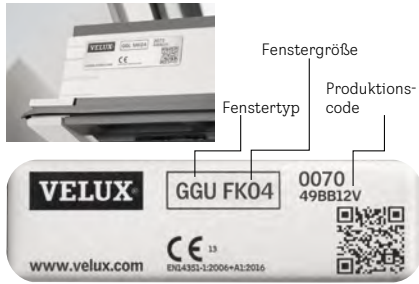

Bei Fenstern der vorangegangenen Generation, z. B. GGU M08



Bestellnummer ermitteln

- A** Finden Sie die richtige Preissete anhand des Symbols für die Bedienart, der Fenstergeneration und des Fenstertyps
- B** Die Artikelnummer bestimmen Sie über den Produkttyp und die Größenzuordnung. Für weiße Schienen ergänzen Sie einfach den Zusatz „-WL“: z. B. manuelles Verdunkelungs-Rollos in der Größe FK04 mit weißen Schienen

Bestellnummer: DKL FK04 1085SWL

- C** Preis und Lieferzeit werden über die Zeilen der Dekorzuordnung Standard/Premium/Colour by You (CBY)/Kids/Nature Collection ermittelt:

Preis: 99,- € (ohne MwSt.)
Lieferzeit: 5 Arbeitstage

A Für GGU/GGL, GPU/GPL, GTU/GTL, GXU/GXL

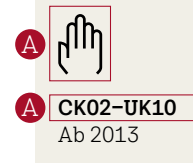

	CK02	CK04	CK06	B FK04	AT
Verdunkelungs-Rollos					
Manuell	DKL CK02...S	DKL CK04...S	DKL CK06...S	DKL FK04...S	
Standard	79,-	90,-	101,-	99,-	5
Premium/CBY/Kids	91,-	104,-	116,-	114,-	6/8 ¹
Manuell	DKY CK02...S	DKY CK04...S	DKY CK06...S	DKY FK04...S	
Nature Collection	91,-	104,-	116,-	114,-	5
Verdunkelung Plus: Verdunkelungs-Rollos & Plissee					
Manuell	DFD CK02...S	DFD CK04...S	DFD CK06...S	DFD FK04...S	
Standard	103,-	118,-	131,-	129,-	6
Premium/CBY/Kids	118,-	135,-	150,-	149,-	6/8 ¹
Wabenplissees					
Manuell	FHC CK02...S	FHC CK04...S	FHC CK06...S	FHC FK04...S	
Standard	103,-	118,-	131,-	129,-	6
Premium	118,-	135,-	150,-	149,-	6
Sichtschutz-Rollos					
Manuell	RFL CK02...S	RFL CK04...S	RFL CK06...S	RFL FK04...S	
Standard	79,-	90,-	101,-	99,-	6
Premium/CBY	91,-	104,-	116,-	114,-	6/8 ¹
Manuell	RFY CK02...S	RFY CK04...S	RFY CK06...S	RFY FK04...S	
Nature Collection	91,-	104,-	116,-	114,-	5
Manuell² mit Haltekralen	RHL CK00...	RHL CK00...	RHL CK00...	RHL FK00...	
Standard	40,-	40,-	40,-	46,-	5

Hinweise

- Für die Verfügbarkeit der einzelnen Produkte sind jeweils die Preistabellen maßgeblich. Wenn Ihre Größenbezeichnung nicht in den Tabellen zu finden ist, ist dieses Produkt nicht für Ihr Fenster erhältlich



ZOZ 230





- Bitte prüfen, ob Zubehörträger am VELUX Fenster vorhanden sind und bei Bedarf separat dazubestellen

WL = für Weiße Linie (weiße Schienenfarbe)
AT = Lieferzeit in Arbeitstagen

Verdunkelungs-Rollos, Verdunkelung Plus, Wabenplissees

Rollos, Plissees, Jalousien

Für GGU/GGL, GPU/GPL, GTU/GTL, GXU/GXL, GXLA/GXLB , 3-IN-1

	CK02	CK04	CK06	FK04	FK06	FK08	MK04	MK06	MK08	MK10
Verdunkelungs-Rollos										
 Manuell	DKL CK02...S	DKL CK04...S	DKL CK06...S	DKL FK04...S	DKL FK06...S	DKL FK08...S	DKL MK04...S	DKL MK06...S	DKL MK08...S	DKL MK10...S
Standard	79,-	90,-	101,-	99,-	110,-	113,-	104,-	113,-	116,-	123,-
Premium/CBY/Kids	91,-	104,-	116,-	114,-	126,-	130,-	120,-	130,-	134,-	142,-
 Manuell	DKY CK02...S	DKY CK04...S	DKY CK06...S	DKY FK04...S	DKY FK06...S	DKY FK08...S	DKY MK04...S	DKY MK06...S	DKY MK08...S	DKY MK10...S
Nature Collection	91,-	104,-	116,-	114,-	126,-	130,-	120,-	130,-	134,-	142,-
Verdunkelung Plus: Verdunkelungs-Rollos & Plissee										
 Manuell	DFD CK02...S	DFD CK04...S	DFD CK06...S	DFD FK04...S	DFD FK06...S	DFD FK08...S	DFD MK04...S	DFD MK06...S	DFD MK08...S	DFD MK10...S
Standard	103,-	118,-	131,-	129,-	142,-	147,-	135,-	147,-	151,-	160,-
Premium/CBY/Kids	118,-	135,-	150,-	149,-	164,-	169,-	155,-	169,-	174,-	184,-
Wabenplissees										
 Manuell	FHC CK02...S	FHC CK04...S	FHC CK06...S	FHC FK04...S	FHC FK06...S	FHC FK08...S	FHC MK04...S	FHC MK06...S	FHC MK08...S	FHC MK10...S
Standard	103,-	118,-	131,-	129,-	142,-	147,-	135,-	147,-	151,-	160,-
Premium	118,-	135,-	150,-	149,-	164,-	169,-	155,-	169,-	174,-	184,-
Sichtschutz-Rollos										
 Manuell	RFL CK02...S	RFL CK04...S	RFL CK06...S	RFL FK04...S	RFL FK06...S	RFL FK08...S	RFL MK04...S	RFL MK06...S	RFL MK08...S	RFL MK10...S
Standard	79,-	90,-	101,-	99,-	110,-	113,-	104,-	113,-	116,-	123,-
Premium/CBY	91,-	104,-	116,-	114,-	126,-	130,-	120,-	130,-	134,-	142,-
 Manuell	RFY CK02...S	RFY CK04...S	RFY CK06...S	RFY FK04...S	RFY FK06...S	RFY FK08...S	RFY MK04...S	RFY MK06...S	RFY MK08...S	RFY MK10...S
Nature Collection	91,-	104,-	116,-	114,-	126,-	130,-	120,-	130,-	134,-	142,-
 Manuell² mit Haltekrallen	RHL CK00...	RHL CK00...	RHL CK00...	RHL FK00...	RHL FK00...	RHL FK00...	RHL MK00...	RHL MK00...	RHL MK00...	RHL MK00...
Standard	40,-	40,-	40,-	46,-	46,-	46,-	51,-	51,-	51,-	51,-
Plissees										
 Manuell	FHL CK02...S	FHL CK04...S	FHL CK06...S	FHL FK04...S	FHL FK06...S	FHL FK08...S	FHL MK04...S	FHL MK06...S	FHL MK08...S	FHL MK10...S
Standard	95,-	108,-	121,-	119,-	132,-	136,-	125,-	136,-	140,-	148,-
Premium	109,-	125,-	139,-	137,-	151,-	156,-	143,-	156,-	161,-	170,-
Jalousien										
 Manuell	PAL CK02...S	PAL CK04...S	PAL CK06...S	PAL FK04...S	PAL FK06...S	PAL FK08...S	PAL MK04...S	PAL MK06...S	PAL MK08...S	PAL MK10...S
Standard	103,-	118,-	131,-	129,-	142,-	147,-	135,-	147,-	151,-	160,-

Bestellhinweise

- Alle Standard-/Premium-Farben auf den Seiten 379 – 381
- Weiße Schienen ohne Aufpreis! Manuelle Sonnenschutzprodukte mit weißen Schienen erhalten den Zusatz WL in der Bestellnummer, z. B.: DKL MK06 1100SWL. Lieferzeiten sind identisch der alufarbenen Variante.
Sichtschutz-Rollos mit Haltekrallen (RHL) nur mit alufarbener Blende erhältlich
- Wir empfehlen bei der Montage eines innen liegenden Sonnenschutzprodukts immer auch ein außen liegendes Hitzeschutzprodukt, um das Fenster von außen gegen Hitze zu schützen
- Bitte vorab prüfen, ob die bei VELUX Dachfenstern standardmäßig vormontierten Zubehörtäger vorhanden sind. Werden neue Träger benötigt, bestellen Sie bei Bedarf jeweils 1 Set ZOZ 230



CK02-UK10
Ab 2013

	MK12	PK06	PK08	PK10	SK06	SK08	SK10	UK04	UK08	UK10	⌚ AT
	DKL MK12...S	DKL PK06...S	DKL PK08...S	DKL PK10...S	DKL SK06...S	DKL SK08...S	DKL SK10...S	DKL UK04...S	DKL UK08...S	DKL UK10...S	
	133,-	121,-	130,-	141,-	137,-	145,-	163,-	145,-	157,-	174,-	5
	153,-	139,-	149,-	162,-	157,-	166,-	187,-	166,-	181,-	200,-	6/8/18 ¹
	DKY MK12...S	DKY PK06...S	DKY PK08...S	DKY PK10...S	DKY SK06...S	DKY SK08...S	DKY SK10...S	DKY UK04...S	DKY UK08...S	DKY UK10...S	
	153,-	139,-	149,-	162,-	157,-	166,-	187,-	166,-	181,-	200,-	5
		DFD PK06...S	DFD PK08...S	DFD PK10...S	DFD SK06...S	DFD SK08...S	DFD SK10...S	DFD UK04...S	DFD UK08...S	DFD UK10...S	
		157,-	169,-	184,-	178,-	188,-	212,-	188,-	204,-	226,-	6
		181,-	194,-	211,-	204,-	216,-	243,-	216,-	235,-	260,-	6/8/18 ¹
	FHC MK12...S	FHC PK06...S	FHC PK08...S	FHC PK10...S	FHC SK06...S	FHC SK08...S	FHC SK10...S	FHC UK04...S	FHC UK08...S	FHC UK10...S	
	173,-	157,-	169,-	184,-	178,-	188,-	212,-	188,-	204,-	226,-	6
	199,-	181,-	194,-	211,-	204,-	216,-	243,-	216,-	235,-	260,-	6
	RFL MK12...S	RFL PK06...S	RFL PK08...S	RFL PK10...S	RFL SK06...S	RFL SK08...S	RFL SK10...S	RFL UK04...S	RFL UK08...S	RFL UK10...S	
	133,-	121,-	130,-	141,-	137,-	145,-	163,-	145,-	157,-	174,-	6
	153,-	139,-	149,-	162,-	157,-	166,-	187,-	166,-	181,-	200,-	6/8 ¹
	RFY MK12...S	RFY PK06...S	RFY PK08...S	RFY PK10...S	RFY SK06...S	RFY SK08...S	RFY SK10...S	RFY UK04...S	RFY UK08...S	RFY UK10...S	
	153,-	139,-	149,-	162,-	157,-	166,-	187,-	166,-	181,-	200,-	5
	RHL MK12...S ²	RHL PK00...	RHL PK00...	RHL PK00...	RHL SK00...	RHL SK00...	RHL SK00...	RHL UK00...	RHL UK00...	RHL UK00...	
	57,-	64,-	64,-	64,-	72,-	72,-	72,-	76,-	76,-	76,-	5
	FHL MK12...S	FHL PK06...S	FHL PK08...S	FHL PK10...S	FHL SK06...S	FHL SK08...S	FHL SK10...S	FHL UK04...S	FHL UK08...S	FHL UK10...S	
	160,-	145,-	156,-	170,-	164,-	174,-	195,-	174,-	188,-	209,-	6
	184,-	167,-	179,-	195,-	189,-	200,-	225,-	200,-	217,-	240,-	6
	PAL MK12...S	PAL PK06...S	PAL PK08...S	PAL PK10...S	PAL SK06...S	PAL SK08...S	PAL SK10...S	PAL UK04...S	PAL UK08...S	PAL UK10...S	
	173,-	157,-	169,-	184,-	178,-	188,-	212,-	188,-	204,-	226,-	15

Alle Preise sind UVP in Euro ohne MwSt.

¹ Colour by you!-Dekore und Kids Collection haben eine Lieferzeit von 8 AT. DKL und DFD in den Größen MK10, MK12, PK10, SK10, UK10 = 18 AT











² Sichtschutz-Rollos mit Haltekrallen RHL nur verfügbar in den Farben 1028 (Weiß), 1086 (Hellbeige), 4161 (Grau) und 9050 (Dunkelblau) Größe MK12 mit Lieferzeit von 6 AT

- 1 Automatische Produkte
- 2 Lichtlösungen
- 3 Dachfenster, Zubehör
- 4 Modernisierung, Austausch
- 5 Einbauprodukte
- 6 Innenfutter
- 7 Rollläden, Hitzeschutz-Markisen
- 8 Sonnen- und Insekten-schutz
- 9 Flachdach-Lösungen
- 10 Tageslicht-Spot
- 11 RWA
- 12 Services
- 13 Weitere Infos, Sonderanfertigungen

Verdunkelungs-Rollos, Verdunkelung Plus, Wabenplissees

Sichtschutz-Rollos, Plissees, Jalousien

Für GGU/GGL, GPU/GPL, GHU/GHL, GTU¹/GTL, GXU/GXL, GEL

	C02	C04	C06	F04	F06	F08	M04 (304)	M06 (306)	M08 (308)
Verdunkelungs-Rollos									
 Manuell	DKL C02...S	DKL C04...S	DKL C06...S	DKL F04...S	DKL F06...S	DKL F08...S	DKL M04...S	DKL M06...S	DKL M08...S
Standard	79,-	90,-	101,-	99,-	110,-	113,-	104,-	113,-	116,-
Premium/CBY/Kids	91,-	104,-	116,-	114,-	126,-	130,-	120,-	130,-	134,-
 Manuell	DKY C02...S	DKY C04...S	DKY C06...S	DKY F04...S	DKY F06...S	DKY F08...S	DKY M04...S	DKY M06...S	DKY M08...S
Nature Collection	91,-	104,-	116,-	114,-	126,-	130,-	120,-	130,-	134,-
Verdunkelungs-Rollos Classic									
 Manuell	DBL C02...S	DBL C04...S		DBL F04...S	DBL F06...S		DBL M04...S	DBL M06...S	DBL M08...S
Standard	55,-	63,-		70,-	77,-		73,-	79,-	81,-
Verdunkelung Plus: Verdunkelungs-Rollos & Plissee									
 Manuell	DFD C02...S	DFD C04...S	DFD C06...S	DFD F04...S	DFD F06...S	DFD F08...S	DFD M04...S	DFD M06...S	DFD M08...S
Standard	103,-	118,-	131,-	129,-	142,-	147,-	135,-	147,-	151,-
Premium/CBY/Kids	118,-	135,-	150,-	149,-	164,-	169,-	155,-	169,-	174,-
Wabenplissees									
 Manuell	FHC C02...S	FHC C04...S	FHC C06...S	FHC F04...S	FHC F06...S	FHC F08...S	FHC M04...S	FHC M06...S	FHC M08...S
Standard	103,-	118,-	131,-	129,-	142,-	147,-	135,-	147,-	151,-
Premium	118,-	135,-	150,-	149,-	164,-	169,-	155,-	169,-	174,-
Sichtschutz-Rollos									
 Manuell	RFL C02...S	RFL C04...S	RFL C06...S	RFL F04...S	RFL F06...S	RFL F08...S	RFL M04...S	RFL M06...S	RFL M08...S
Standard	79,-	90,-	101,-	99,-	110,-	113,-	104,-	113,-	116,-
Premium/CBY	91,-	104,-	116,-	114,-	126,-	130,-	120,-	130,-	134,-
 Manuell	RFY C02...S	RFY C04...S	RFY C06...S	RFY F04...S	RFY F06...S	RFY F08...S	RFY M04...S	RFY M06...S	RFY M08...S
Nature Collection	91,-	104,-	116,-	114,-	126,-	130,-	120,-	130,-	134,-
 Manuell³ mit Haltekrallen	RHL CK00...S	RHL CK00...S	RHL CK00...S	RHL FK00...S	RHL FK00...S	RHL FK00...S	RHL MK00...S	RHL MK00...S	RHL MK00...S
Standard	40,-	40,-	40,-	46,-	46,-	46,-	51,-	51,-	51,-
Plissees									
 Manuell	FHL C02...S	FHL C04...S	FHL C06...S	FHL F04...S	FHL F06...S	FHL F08...S	FHL M04...S	FHL M06...S	FHL M08...S
Standard	95,-	108,-	121,-	119,-	132,-	136,-	125,-	136,-	140,-
Premium	109,-	125,-	139,-	137,-	151,-	156,-	143,-	156,-	161,-
Jalousien									
 Manuell	PAL C02...S	PAL C04...S	PAL C06...S	PAL F04...S	PAL F06...S	PAL F08...S	PAL M04...S	PAL M06...S	PAL M08...S
Standard	103,-	118,-	131,-	129,-	142,-	147,-	135,-	147,-	151,-

Bestellhinweise

- Alle Standard-/Premium-Farben auf den Seiten 379 – 381
- Weiße Schienen ohne Aufpreis! Manuelle Sonnenschutzprodukte mit weißen Schienen erhalten den Zusatz WL in der Bestellnummer, z. B.: DKL M06 1100SWL. Lieferzeiten sind identisch der alufarbenen Variante.
Nicht erhältlich mit weißen Schienen: Sichtschutz-Rollos mit Haltekrallen RHL und Verdunkelungs-Rollos Classic DBL
- Verdunkelungs-Rollos Classic DBL verfügbar nur mit alufarbenen Schienen und in den Farben Weiß (4288), Schwarz (4249), Beige (4230) und Grau (4204)
- Wir empfehlen bei der Montage eines innen liegenden Sonnenschutzprodukts immer auch ein außen liegendes Hitzeschutzprodukt, um das Fenster von außen gegen Hitze zu schützen
- Bitte vorab prüfen, ob die bei VELUX Dachfenstern standardmäßig vormontierten Zubehörträger vorhanden sind. Werden neue Träger benötigt, bestellen Sie bei Bedarf jeweils 1 Set ZOZ 230



C02-U10
2000-2013

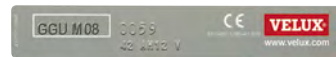

	M10 (310)	P06 (406)	P08 (408)	P10 (410)	S06 (606)	S08 (608)	S10 (610)	U04 (804)	U06 (806)	U10 (810)	⌚ AT
	DKL M10...S	DKL P06...S	DKL P08...S	DKL P10...S	DKL S06...S	DKL S08...S	DKL S10...S	DKL U04...S	DKL U08...S	DKL U10...S	
	123,-	121,-	130,-	141,-	137,-	145,-	163,-	145,-	157,-	174,-	5
	142,-	139,-	149,-	162,-	157,-	166,-	187,-	166,-	181,-	200,-	6/8 ²
	DKY M10...S	DKY P06...S	DKY P08...S	DKY P10...S	DKY S06...S	DKY S08...S	DKY S10...S	DKY U04...S	DKY U08...S	DKY U10...S	
	142,-	139,-	149,-	162,-	157,-	166,-	187,-	166,-	181,-	200,-	5
	DBL M10...S	DBL P06...S	DBL P08...S		DBL S06...S	DBL S08...S		DBL U04...S	DBL U08...S		
	86,-	85,-	91,-		96,-	101,-		101,-	110,-		5
	DFD M10...S	DFD P06...S	DFD P08...S	DFD P10...S	DFD S06...S	DFD S08...S	DFD S10...S	DFD U04...S	DFD U08...S	DFD U10...S	
	160,-	157,-	169,-	184,-	178,-	188,-	212,-	188,-	204,-	226,-	6
	184,-	181,-	194,-	211,-	204,-	216,-	243,-	216,-	235,-	260,-	6/8 ²
	FHC M10...S	FHC P06...S	FHC P08...S	FHC P10...S	FHC S06...S	FHC S08...S	FHC S10...S	FHC U04...S	FHC U08...S	FHC U10...S	
	160,-	157,-	169,-	184,-	178,-	188,-	212,-	188,-	204,-	226,-	6
	184,-	181,-	194,-	211,-	204,-	216,-	243,-	216,-	235,-	260,-	6
	RFL M10...S	RFL P06...S	RFL P08...S	RFL P10...S	RFL S06...S	RFL S08...S	RFL S10...S	RFL U04...S	RFL U08...S	RFL U10...S	
	123,-	121,-	130,-	141,-	137,-	145,-	163,-	145,-	157,-	174,-	6
	142,-	139,-	149,-	162,-	157,-	166,-	187,-	166,-	181,-	200,-	6/8 ²
	RFY M10...S	RFY P06...S	RFY P08...S	RFY P10...S	RFY S06...S	RFY S08...S	RFY S10...S	RFY U04...S	RFY U08...S	RFY U10...S	
	142,-	139,-	149,-	162,-	157,-	166,-	187,-	166,-	181,-	200,-	5
	RHL MK00...S	RHL PK00...S	RHL PK00...S	RHL PK00...S	RHL SK00...S	RHL SK00...S	RHL SK00...S	RHL UK00...S	RHL UK00...S	RHL UK00...S	
	51,-	64,-	64,-	64,-	72,-	72,-	72,-	76,-	76,-	76,-	6
	FHL M10...S	FHL P06...S	FHL P08...S	FHL P10...S	FHL S06...S	FHL S08...S	FHL S10...S	FHL U04...S	FHL U08...S	FHL U10...S	
	148,-	145,-	156,-	170,-	164,-	174,-	195,-	174,-	188,-	209,-	6
	170,-	167,-	179,-	195,-	189,-	200,-	225,-	200,-	217,-	240,-	6
	PAL M10...S	PAL P06...S	PAL P08...S	PAL P10...S	PAL S06...S	PAL S08...S	PAL S10...S	PAL U04...S	PAL U08...S	PAL U10...S	
	160,-	157,-	169,-	184,-	178,-	188,-	212,-	188,-	204,-	226,-	15

Alle Preise sind UVP in Euro ohne MwSt.

¹ Kombinationen mit Fenstern GTU nur möglich ab Produktionscode AR10 (Oktober 2005)

² Alle Colour by you!-Dekore und Kids Collection haben eine Lieferzeit von 8 AT

³ Sichtschutz-Rollos RHL mit Haltekrallen nur verfügbar in den Farben 1028 (Weiß), 1086 (Hellbeige), 4161 (Grau) und 9050 (Dunkelblau)

Automatische Produkte	1
Lichtlösungen	2
Dachfenster, Zubehör	3
Modernisierung, Austausch	4
Einbauprodukte	5
Innenfutter	6
Rollläden, Hitzeschutz-Markisen	7
Sonnen- und Insektenschutz	8
Flachdach-Lösungen	9
Tageslicht-Spot	10
RWA	11
Services	12
Weitere Infos, Sonderanfertigungen	13

Verdunkelungs-Rollos, Sichtschutz-Rollos, Jalousien

Für GGU/GGL, GPU/GPL, GHU/GHL, GTL, GXU/GXL, GEL

		102	104	204	206	304	306	308	310	406				
Kunststofffenster	Verdunkelungs-Rollos für GGU, GPU, GHU, GXU													
	☞	Manuell		DKU 104...		DKU 206...		DKU 304...		DKU 306...		DKU 308...		DKU 406...
		Standard		90,-		110,-		104,-		113,-		116,-		121,-
	Sichtschutz-Rollos für GGU, GPU, GHU, GXU													
	☞	Manuell mit Haltekralen		RHU 100...		RHU 200...		RHU 300...		RHU 300...		RHU 300...		RHU 400...
		Standard		56,-		63,-		67,-		67,-		67,-		81,-
	Jalousien für GGU, GPU, GHU, GXU													
	☞	Manuell		PAU 104...		PAU 206...		PAU 304...		PAU 306...		PAU 308...		PAU 406...
		Standard		118,-		142,-		135,-		147,-		151,-		157,-

		102	104	204	206	304	306	308	310	406	
Holzfenster	Verdunkelungs-Rollos für GGL, GPL, GHL, GTL, GXL, GEL										
	☞	Manuell	DKL 102...S	DKL 104...S	DKL 204...S	DKL 206...S	DKL M04...S	DKL M06...S	DKL M08...S	DKL M10...S	DKL P06...S
		Standard	79,-	90,-	99,-	110,-	104,-	113,-	116,-	123,-	121,-
	Verdunkelungs-Rollos Classic für GGL, GPL, GHL, GXL, GEL										
	☞	Manuell					DBL M04...	DBL M06...	DBL M08...	DBL M10...	DBL P06...
		Standard					73,-	79,-	81,-	86,-	85,-
	Sichtschutz-Rollos für GGL, GPL, GHL, GTL, GXL, GEL										
	☞	Manuell	RFL 102...S	RFL 104...S	RFL 204...S	RFL 206...S	RFL M04...S	RFL M06...S	RFL M08...S	RFL M10...S	RFL P06...S
		Standard	79,-	90,-	99,-	110,-	104,-	113,-	116,-	123,-	121,-
		Manuell mit Haltekralen	RHL 100...	RHL 100...	RHL 200...	RHL 200...	RHL MK00...	RHL MK00...	RHL MK00...	RHL MK00...	RHL PK00...
	Standard	56,-	56,-	63,-	63,-	51,-	51,-	51,-	51,-	64,-	

Bestellhinweise

- Alle Standard-Farben auf den Seiten 379 – 381
- Verdunkelungs- und Sichtschutz-Rollos DKL, RFL und RHL in den Größen 102-206/100-200 jeweils nur in den 4 Standardfarben erhältlich. DKU nur erhältlich in 1025 (Weiß), 1085 (Hellbeige) und 1100 (Dunkelblau). RHU ebenfalls nur erhältlich in den 4 Standardfarben. PAU nur erhältlich in 7001 (Weiß)
- Weiße Schienen ohne Aufpreis! Manuelle Sonnenschutzprodukte mit weißen Schienen erhalten den Zusatz WL in der Bestellnummer z.B. DKL M06 1100SWL. Lieferzeiten identisch der alufarbenen Variante.
Nicht mit weißen Schienen erhältlich sind die Größen 102-206, sowie die Produkte DKU, DBL, RHU, RHL und PAU
- Wir empfehlen bei der Montage eines innen liegenden Sonnenschutzprodukts immer auch ein außen liegendes Hitzeschutzprodukt, um das Fenster von außen gegen Hitze zu schützen
- Bei nicht bereits am Fenster vorhandenen Zubehörträgern, diese für Holzfenster separat als ZOZ 230 bestellen. DKU, RHU und PAU liegen spezielle Zubehörträger dem Lieferumfang bei
- Holzfenster in den Fenstergrößen 304 – 810 auch kombinierbar mit Sonnenschutzprodukten von Seite 282 – 283 (z.B. Fenstergröße 304 = Rollogröße M04, Fenstergröße 810 = Rollogröße U10)



102-810
1991-2000

								⌚
								AT
408	410	606	608					
DKU 408...		DKU 606...	DKU 608...					
130,-		137,-	145,-					6
RHU 400...		RHU 600...	RHU 600...					
81,-		89,-	89,-					6
PAU 408...		PAU 606...	PAU 608...					
169,-		178,-	188,-					15
								⌚
								AT
408	410	606	608	610	808	810		
DKL P08...S	DKL P10...S	DKL S06...S	DKL S08...S	DKL S10...S	DKL U08...S	DKL U10...S		
130,-	141,-	137,-	145,-	163,-	157,-	174,-	5	
DBL P08...		DBL S06...	DBL S08...		DBL U08...			
91,-		96,-	101,-		110,-		5	
RFL P08...S	RFL P10...S	RFL S06...S	RFL S08...S	RFL S10...S	RFL U08...S	RFL U10...S		
130,-	141,-	137,-	145,-	163,-	157,-	174,-	6	
RHL PK00...	RHL PK00...	RHL SK00...	RHL SK00...	RHL SK00...	RHL UK00...	RHL UK00...		
64,-	64,-	72,-	72,-	72,-	76,-	76,-	6	

Alle Preise sind UVP in Euro ohne MwSt.

1

Automatische
Produkte

2

Lichtlösungen

3

Dachfenster,
Zubehör

4

Modernisierung,
Austausch

5

Einbauprodukte

6

Innenfutter

7

Rollläden,
Hitzeschutz-
Markisen

8

Sonnen- und
Insekten-
schutz

9

Flachdach-
Lösungen

10

Tageslicht-
Spot

11

RWA

12

Services









13

Weitere
Infos,
Sonderan-
fertigungen

Verdunkelungs-Rollos, Verdunkelung Plus, Wabenplissees

Sichtschutz-Rollos, Plissees, Jalousien

Für GDL DACHBALKON

GDL DACHBALKON	Obenelemente				Untenelemente				⌚ AT
	MK19	PK19	P19 419	SK19	MK19	PK19	P19 419	SK19	
Verdunkelungs-Rollos									
 Manuell	DKL MK10...S	DKL PK10...S	DKL P10...S	DKL SK10...S	DKL M04...S	DKL P04...S	DKL P04...S	DKL S04...S	
Standard	123,-	141,-	141,-	163,-	104,-	121,-	121,-	137,-	5
Premium/CBY/Kids	142,-	162,-	162,-	187,-	120,-	139,-	139,-	157,-	6/8 ¹
 Manuell	DKY MK10...S	DKY PK10...S	DKY P10...S	DKY SK10...S	DKY M04...S	DKY P04...S	DKY P04...S	DKY S04...S	
Nature Collection	142,-	162,-	162,-	187,-	120,-	139,-	139,-	157,-	6
Verdunkelung Plus: Verdunkelungs-Rollos & Plissee									
 Manuell	DFD MK10...S	DFD PK10...S	DFD P10...S	DFD SK10...S	DFD M04...S	DFD P04...S	DFD P04...S	DFD S04...S	
Standard	160,-	184,-	184,-	212,-	135,-	157,-	157,-	178,-	6
Premium/CBY/Kids	184,-	211,-	211,-	243,-	155,-	181,-	181,-	204,-	6/8 ¹
Wabenplissees									
 Manuell	FHC MK10...S	FHC PK10...S	FHC P10...S	FHC SK10...S	FHC M04...S	FHC P04...S	FHC P04...S	FHC S04...S	
Standard	160,-	184,-	184,-	212,-	135,-	157,-	157,-	178,-	6
Premium	184,-	211,-	211,-	243,-	155,-	181,-	181,-	204,-	6
Sichtschutz-Rollos									
 Manuell	RFL MK10...S	RFL PK10...S	RFL P10...S	RFL SK10...S	RFL M04...S	RFL P04...S	RFL P04...S	RFL S04...S	
Standard	123,-	141,-	141,-	163,-	104,-	121,-	121,-	137,-	6
Premium/CBY	142,-	162,-	162,-	187,-	120,-	139,-	139,-	157,-	6/8 ¹
 Manuell	RFY MK10...S	RFY PK10...S	RFY P10...S	RFY SK10...S	RFY MK04...S	RFY PK04...S	RFY PK04...S	RFY S04...S	
Nature Collection	142,-	162,-	162,-	187,-	120,-	139,-	139,-	157,-	
 Manuell² mit Haltekrallen	RHL MK00...	RHL PK00...	RHL PK00...	RHL SK00...	RHL MK00...	RHL PK00...	RHL PK00...	RHL SK00...	
Standard	51,-	64,-	64,-	72,-	51,-	64,-	64,-	72,-	6
Plissees									
 Manuell	FHL MK10...S	FHL PK10...S	FHL P10...S	FHL SK10...S	FHL M04...S	FHL P04...S	FHL P04...S	FHL S04...S	
Standard	148,-	170,-	170,-	195,-	125,-	145,-	145,-	164,-	6
Premium	170,-	195,-	195,-	225,-	143,-	167,-	167,-	189,-	6
Jalousien									
 Manuell	PAL MK10...S	PAL PK10...S	PAL P10...S	PAL SK10...S	PAL M04...S	PAL P04...S	PAL P04...S	PAL S04...S	
Standard	160,-	184,-	184,-	212,-	135,-	157,-	157,-	178,-	15

Bestellhinweise

- Alle Standard-/Premium-Farben auf den Seiten 379 – 381
- Weiße Schienen ohne Aufpreis! Manuelle Sonnenschutzprodukte mit weißen Schienen erhalten den Zusatz WL in der Bestellnummer, z. B.: DKL M31 1100SWL. Lieferzeiten sind identisch der alufarbenen Variante, falls nicht anders angegeben. Weiße Schienen nicht verfügbar für DKU, RHU und RHL
- Sonnenschutz für Dachterrassenelement GEL M08 finden Sie auf der Preisseite „Manuell C02 – U10“
- Wir empfehlen bei der Montage eines innen liegenden Sonnenschutzprodukts immer auch ein außenliegendes Hitzeschutzprodukt, um das Fenster von außen gegen Hitze zu schützen
- Bitte vorab prüfen, ob die bei VELUX Dachfenstern standardmäßig vormontierten Zubehörträger vorhanden sind. Werden neue Träger benötigt, bestellen Sie bei Bedarf jeweils 1 Set ZOZ 230

¹ Alle Colour by you!-Dekore und Kids Collection haben eine Lieferzeit von 8 AT

² Sichtschutz-Rollos RHL und RHU nur in den Farben 1028 (Weiß), 1086 (Hellbeige), 4161 (Grau) und 9050 (Dunkelblau) verfügbar

³ Die Varianten mit weißen Schienen „WL*“ haben eine Lieferzeit von 6 AT

⁴ Verdunkelungs-Rollos DKU nur in den Farben 1025 (Weiß), 1085 (Hellbeige) und 1100 (Dunkelblau) verfügbar

⁵ Preise und Artikelnummern für Kunststofffenster GIU in den Größen 334, 434 und 634 entnehmen Sie bitte der entsprechenden Preistabelle darüber



GDL DACHBALKON
MK19-SK19/
P19/419

Untenelemente
FK34-UK38/
M31-S38/
331-638

- 1 Automatische Produkte
- 2 Lichtlösungen
- 3 Dachfenster, Zubehör
- 4 Modernisierung, Austausch
- 5 Einbauprodukte
- 6 Innenfutter
- 7 Rollläden, Hitzeschutz-Markisen
- 8 Sonnen- und Insekten-schutz
- 9 Flachdach-Lösungen
- 10 Tageslicht-Spot
- 11 RWA
- 12 Services
- 13 Weitere Infos, Sonderanfertigungen

Für Untenelemente VIU/VFE, VFA/VFB, VEA/B/C (DACHTERRASSE), GIU/GIL

VIU/VFE	MK31 M31 331	PK31 P31 431	SK31 S31 631	UK31 U31 831	⌚ AT
Verdunkelungs-Rollos für Kunststoff- und Holzfenster					
	Manuell	DKL M31...S	DKL P31...S	DKL S31...S	DKL U31...S
	Standard	104,-	121,-	137,-	145,- 5/6 ³
	Premium/CBY/Kids	120,-	139,-	157,-	166,- 6/8 ¹

Preisgleich verfügbar für Sichtschutz-Rollos RFL.
Preise für Wabenplissee FHC, Plissee FHL und Jalousie PAL auf Anfrage.

GIU	334	434	634	⌚ AT	
Verdunkelungs-Rollos für Kunststofffenster					
	Manuell⁴	DKU 304...	DKU 404...	DKU 604...	
	Standard	104,-	121,-	137,-	6
Sichtschutz-Rollos für Kunststofffenster					
	Manuell² mit Haltekralen	RHU 300...	RHU 400...	RHU 600...	
	Standard	67,-	81,-	89,-	6

VIU/VFE, GIU/GIL, VFA/B, VEA/B/C	FK34	MK34 MK35 M34 334 ⁵ 335	PK34 PK35 P34 434 ⁵	SK34 SK35 S34 634 ⁵	UK34 UK35 U34 834	⌚ AT
Verdunkelungs-Rollos für Kunststoff- und Holzfenster						
	Manuell	DKL F04...S	DKL M04...S	DKL P04...S	DKL S04...S	DKL U04...S
	Standard	99,-	104,-	121,-	137,-	145,- 5
	Premium/CBY/Kids	114,-	120,-	139,-	157,-	166,- 6/8 ¹
Wabenplissees für Kunststoff- und Holzfenster						
	Manuell	FHC F04...S	FHC M04...S	FHC P04...S	FHC S04...S	FHC U04...S
	Standard	129,-	135,-	157,-	178,-	188,- 5
	Premium	149,-	155,-	181,-	204,-	216,- 6
Sichtschutz-Rollos für Kunststoff- und Holzfenster						
	Manuell² mit Haltekralen	RHL FK00...	RHL MK00...	RHL PK00...	RHL SK00...	RHL UK00...
	Standard	46,-	51,-	64,-	72,-	76,- 6

Verfügbar auch als DKY/RFY (preisgleich DKL Trend/CBY/Kids) und als RFL (preisgleich DKL), sowie PAL und DFD (preisgleich FHC).
Preise für FHL in den Größen F04, M04, P04, S04, U04 sowie M08, P08, S08 und U08 siehe vorherige Preisseiten.

VIU/VFE, VFA/B, VEA/B/C	MK36 M35 M36 336	PK36 P36 436	SK36 S36 636	UK36	⌚ AT
Verdunkelungs-Rollos für Kunststoff- und Holzfenster					
	Manuell	DKL M06...S	DKL P06...S	DKL S06...S	
	Standard	113,-	121,-	137,-	5
	Premium/CBY/Kids	130,-	139,-	157,-	6/8 ¹
Wabenplissees für Kunststoff- und Holzfenster					
	Manuell	FHC M06...S	FHC P06...S	FHC S06...S	
	Standard	147,-	157,-	178,-	5
	Premium	169,-	181,-	204,-	6
Sichtschutz-Rollos für Kunststoff- und Holzfenster					
	Manuell² mit Haltekralen	RHL MK00...	RHL PK00...	RHL SK00...	RHL UK00...
	Standard	51,-	64,-	72,-	76,- 6







Verfügbar auch als DKY/RFY (preisgleich DKL Trend/CBY/Kids) und als RFL (preisgleich DKL), sowie PAL und DFD (preisgleich FHC).
Preise für FHL in den Größen M06, P06 und S06 siehe vorherige Preisseiten.

VIU/VFE, VFA/B	MK38 M38 M08 308 338	PK38 P38 438	SK38 S38 638	UK38	⌚ AT
Verdunkelungs-Rollos für Kunststoff- und Holzfenster					
	Manuell	DKL M08...S	DKL P08...S	DKL S08...S	DKL U08...S
	Standard	116,-	130,-	145,-	157,- 5
	Premium/CBY/Kids	134,-	149,-	166,-	181,- 6/8 ¹
Wabenplissees für Kunststoff- und Holzfenster					
	Manuell	FHC M08...S	FHC P08...S	FHC S08...S	FHC U08...S
	Standard	151,-	169,-	188,-	204,- 5
	Premium	174,-	194,-	216,-	235,- 6
Sichtschutz-Rollos für Kunststoff- und Holzfenster					
	Manuell² mit Haltekralen	RHL MK00...	RHL PK00...	RHL SK00...	RHL UK00...
	Standard	51,-	64,-	72,-	76,- 6



Alle Preise sind UVP in Euro ohne MwSt.

Verdunkelungs-Rollos, Wabenplissees Sichtschutz-Rollos, Plissees, Jalousien

Für VU/VL, VKU

	Y21	Y23	Y33	Y35	Y43	Y45	Y47	Y65
Verdunkelungs-Rollos für VU/VL, VKU – ab Mitte 2001								
 Manuell	DKL Y21...S	DKL Y23...S	DKL Y33...S	DKL Y35...S	DKL Y43...S	DKL Y45...S	DKL Y47...S	DKL Y65...S
Standard	79,-	90,-	99,-	110,-	104,-	113,-	116,-	121,-
Premium	91,-	104,-	114,-	126,-	120,-	130,-	134,-	139,-
Wabenplissees für VU/VL, VKU – ab Mitte 2001								
 Manuell	FHC Y21...S	FHC Y23...S	FHC Y33...S	FHC Y35...S	FHC Y43...S	FHC Y45...S	FHC Y47...S	FHC Y65...S
Standard	103,-	118,-	129,-	142,-	135,-	147,-	151,-	157,-
Premium	118,-	135,-	149,-	164,-	155,-	169,-	174,-	181,-
Sichtschutz-Rollos für VU/VL, VKU – ab Mitte 2001								
 Manuell	RFL Y21...S	RFL Y23...S	RFL Y33...S	RFL Y35...S	RFL Y43...S	RFL Y45...S	RFL Y47...S	RFL Y65...S
Standard	79,-	90,-	99,-	110,-	104,-	113,-	116,-	121,-
Premium	91,-	104,-	114,-	126,-	120,-	130,-	134,-	139,-
 Manuell¹ mit Haltekralen	RHL CK00...	RHL CK00...	RHL Y30...	RHL Y30...	RHL Y40...	RHL Y40...	RHL Y40...	RHL Y60...
Standard	40,-	40,-	63,-	63,-	67,-	67,-	67,-	81,-
Plissees für VU/VL, VKU – ab Mitte 2001								
 Manuell	FHL Y21...S	FHL Y23...S	FHL Y33...S	FHL Y35...S	FHL Y43...S	FHL Y45...S	FHL Y47...S	FHL Y65...S
Standard	95,-	108,-	119,-	132,-	125,-	136,-	140,-	145,-
Premium	109,-	125,-	137,-	151,-	143,-	156,-	161,-	167,-
Jalousien für VU/VL, VKU – ab Mitte 2001								
 Manuell	PAL Y21...S	PAL Y23...S	PAL Y33...S	PAL Y35...S	PAL Y43...S	PAL Y45...S	PAL Y47...S	PAL Y65...S
Standard	103,-	118,-	129,-	142,-	135,-	147,-	151,-	157,-

Für VL², VE, VF, VG, VK, VL/VK, VS, VT, VX

	021	023	033	035	043	045	047	048	065
Verdunkelungs-Rollos für VL², VF, VT ab April 1983 (Produktionscode F04) – 2001									
 Manuell³	DG 021...S ⁴	DG 023...S	DG 033...S	DG 035...S	DG 043...S	DG 045...S	DG 047...S	DG 047...S	DG 065...S
Standard	79,-	90,-	99,-	110,-	104,-	113,-	116,-	116,-	121,-
Verdunkelungs-Rollos für VE, VK, VS ab März 1984 (Produktionscode G03) – 2001									
 Manuell³	DJ 021...S	DJ 023...S	DJ 033...S	DJ 035...S	DJ 043...S	DJ 045...S	DJ 047...S		DJ 065...S
Standard	79,-	90,-	99,-	110,-	104,-	113,-	116,-		121,-
Sichtschutz-Rollos für VL², VF, VT ab April 1983 (Produktionscode F04) – 2001 und VE, VK, VS ab März 1984 (Produktionscode G03) – 2001⁶									
 Manuell^{5,6} mit Haltekralen	RG 023... ⁵	RG 023...	RG 035...	RG 035...	RG 047...	RG 047...	RG 047...	RG 047...	RG 067...
Standard	61,-	61,-	73,-	73,-	78,-	78,-	78,-	78,-	87,-

Bestellhinweise

- Alle Standard-/Premium-Farben auf den Seiten 379 – 381
- Nur mit alufarbenen Schienen erhältlich
- Wir empfehlen bei der Montage eines innen liegenden Sonnenschutzprodukts immer auch ein außen liegendes Hitzeschutzprodukt, um das Fenster von außen gegen Hitze zu schützen
- Bitte vorab prüfen, ob die bei VELUX Dachfenstern standardmäßig vormontierten Zubehörträger vorhanden sind. Werden neue Träger benötigt, bestellen Sie bei Bedarf jeweils 1 Set ZOZ 230



Y21-Y99
Ab 2000
021-109
Bis 1991



	Y67	Y85	Y87	Y89	Y97	Y99	AT
	DKL Y67...S	DKL Y85...S	DKL Y87...S	DKL Y89...S	DKL Y97...S	DKL Y99...S	
	130,-	137,-	145,-	163,-	157,-	174,-	7
	149,-	157,-	166,-	187,-	181,-	200,-	7
	FHC Y67...S	FHC Y85...S	FHC Y87...S	FHC Y89...S	FHC Y97...S	FHC Y99...S	
	169,-	178,-	188,-	212,-	204,-	226,-	7
	194,-	204,-	216,-	243,-	235,-	260,-	7
	RFL Y67...S	RFL Y85...S	RFL Y87...S	RFL Y89...S	RFL Y97...S	RFL Y99...S	
	130,-	137,-	145,-	163,-	157,-	174,-	7
	149,-	157,-	166,-	187,-	181,-	200,-	7
	RHL Y60...	RHL Y80...	RHL Y80...	RHL Y80...	RHL Y90...	RHL Y90...	
	81,-	89,-	89,-	89,-	93,-	93,-	7
	FHL Y67...S	FHL Y85...S	FHL Y87...S	FHL Y89...S	FHL Y97...S	FHL Y99...S	
	156,-	164,-	174,-	195,-	188,-	209,-	7
	179,-	189,-	200,-	225,-	217,-	240,-	7
	PAL Y67...S	PAL Y85...S	PAL Y87...S	PAL Y89...S	PAL Y97...S	PAL Y99...S	
	169,-	178,-	188,-	212,-	204,-	226,-	15

Produktionscodes

Beispiel O 02

Fertigungsjahr	Fertigungsmonat
F = 1983	01 = Januar
G = 1984	02 = Februar
H = 1985	03 = März
J = 1986	04 = April
K = 1987	05 = Mai
L = 1988	06 = Juni
M = 1989	07 = Juli
N = 1990	08 = August
O = 1991	09 = September
	10 = Oktober
	11 = November
	12 = Dezember

Produktionscode
z.B. hier O02



Produktionscodes

Beispiel AM 12

Fertigungsjahr	Fertigungsmonat
AK = 2001	01 = Januar
AM = 2002	02 = Februar
AN = 2003	03 = März
AP = 2004	04 = April
AR = 2005	05 = Mai
AS = 2006	06 = Juni
AT = 2007	07 = Juli
AV = 2008	08 = August
AX = 2009	09 = September
AZ = 2010	10 = Oktober
BA = 2011	11 = November
BB = 2012	12 = Dezember

Produktionscode
z.B. hier AM 12

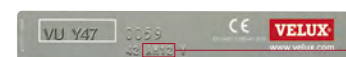

	067	085	087	089	107	109	AT
	DG 067...S	DG 085...S	DG 087...S	DG 089...S	DG 107...S	DG 109...S	
	130,-	137,-	145,-	163,-	157,-	174,-	7
	DJ 067...S	DJ 085...S	DJ 087...S		DJ 107...S		
	130,-	137,-	145,-		157,-		7
	RG 067...	RG 089...	RG 089...	RG 089...	RG 109...	RG 109...	
	87,-	109,-	109,-	109,-	117,-	117,-	7







Alle Preise sind UVP in Euro ohne MwSt.

- Sichtschutz-Rollos RHL und RG sind verfügbar in den Farben 1028 (Weiß), 1086 (Hellbeige), 4161 (Grau) und 9050 (Dunkelblau)
- Nicht für VL-PU Fenster
- Verdunkelungs-Rollos DG/DJ sind erhältlich in den Farben 1025 (Weiß), 1085 (Hellbeige) und 1100 (Dunkelblau), DJ 023, DJ 033 nicht verfügbar in 1025 (weiß), DJ 043 nicht verfügbar in 1025 (weiß) und 1085 (hellbeige)
- Nicht erhältlich für VT 021
- Für ein VT 021 bitte ein RLT 103 bestellen. Erhältlich in den Farben 1086 (Hellbeige) und 9050 (Dunkelblau) (Preis wie RG 023)
- RG nur kompatibel mit Fenstern ab April 1983 (F04)/ab März 1984 (G03). Es liegen keine Zubehörträger für eine Montage auf ältere Dachfenster bei. Sollten die Träger entfernt worden sein, bestellen Sie bitte 843621

- 1 Automatische Produkte
- 2 Lichtlösungen
- 3 Dachfenster, Zubehör
- 4 Modernisierung, Austausch
- 5 Einbauprodukte
- 6 Innenfutter
- 7 Rollläden, Hitzeschutz-Markisen
- 8 Sonnen- und Insekten-schutz
- 9 Flachdach-Lösungen
- 10 Tageslicht-Spot
- 11 RWA
- 12 Services
- 13 Weitere Infos, Sonderanfertigungen

Verdunkelungs-Rollos, Wabenplissees Sichtschutz-Rollos, Plissees

Für GGU/GGL, GPU¹/GPL, GTU^{1,2}/GTL¹, GXU¹/GXL¹, GXLA¹/GXLB¹, 3-IN-1

	CK02	CK04	CK06	FK04	FK06	FK08	MK04	MK06	MK08	MK10
Verdunkelungs-Rollos										
 Solar²	DSL CK02...K	DSL CK04...K	DSL CK06...K	DSL FK04...K	DSL FK06...K	DSL FK08...K	DSL MK04...K	DSL MK06...K	DSL MK08...K	DSL MK10...K
Standard	188,-	199,-	210,-	208,-	219,-	222,-	213,-	222,-	225,-	232,-
Premium/CBY	200,-	213,-	225,-	223,-	235,-	239,-	229,-	239,-	243,-	251,-
 Elektro^{1,2}	DML CK02...K	DML CK04...K	DML CK06...K	DML FK04...K	DML FK06...K	DML FK08...K	DML MK04...K	DML MK06...K	DML MK08...K	DML MK10...K
Standard	188,-	199,-	210,-	208,-	219,-	222,-	213,-	222,-	225,-	232,-
Premium/CBY	200,-	213,-	225,-	223,-	235,-	239,-	229,-	239,-	243,-	251,-
Wabenplissees										
 Solar²	FSC CK02...K	FSC CK04...K	FSC CK06...K	FSC FK04...K	FSC FK06...K	FSC FK08...K	FSC MK04...K	FSC MK06...K	FSC MK08...K	FSC MK10...K
Standard	212,-	227,-	240,-	238,-	251,-	256,-	244,-	256,-	260,-	269,-
Premium	227,-	244,-	259,-	258,-	273,-	278,-	264,-	278,-	283,-	293,-
 Elektro^{1,2}	FMC CK02...K	FMC CK04...K	FMC CK06...K	FMC FK04...K	FMC FK06...K	FMC FK08...K	FMC MK04...K	FMC MK06...K	FMC MK08...K	FMC MK10...K
Standard	212,-	227,-	240,-	238,-	251,-	256,-	244,-	256,-	260,-	269,-
Premium	227,-	244,-	259,-	258,-	273,-	278,-	264,-	278,-	283,-	293,-
Sichtschutz-Rollos										
 Solar²	RSL CK02...K	RSL CK04...K	RSL CK06...S	RSL FK04...S	RSL FK06...K	RSL FK08...K	RSL MK04...K	RSL MK06...K	RSL MK08...K	RSL MK10...K
Standard	188,-	199,-	210,-	208,-	219,-	222,-	213,-	222,-	225,-	232,-
Premium/CBY	200,-	213,-	225,-	223,-	235,-	239,-	229,-	239,-	243,-	251,-
 Elektro^{1,2}	RML CK02...K	RML CK04...K	RML CK06...K	RML FK04...K	RML FK06...K	RML FK08...K	RML MK04...K	RML MK06...K	RML MK08...K	RML MK10...K
Standard	188,-	199,-	210,-	208,-	219,-	222,-	213,-	222,-	225,-	232,-
Premium/CBY	200,-	213,-	225,-	223,-	235,-	239,-	229,-	239,-	243,-	251,-
Plissees										
 Solar²	FSL CK02...K	FSL CK04...K	FSL CK06...K	FSL FK04...K	FSL FK06...S	FSL FK08...K	FSL MK04...K	FSL MK06...K	FSL MK08...K	FSL MK10...K
Standard	204,-	217,-	230,-	228,-	241,-	245,-	234,-	245,-	249,-	257,-
Premium	218,-	234,-	248,-	246,-	260,-	265,-	252,-	265,-	270,-	279,-
 Elektro^{1,2}	FML CK02...K	FML CK04...K	FML CK06...K	FML FK04...K	FML FK06...S	FML FK08...K	FML MK04...K	FML MK06...K	FML MK08...K	FML MK10...K
Standard	204,-	217,-	230,-	228,-	241,-	245,-	234,-	245,-	249,-	257,-
Premium	218,-	234,-	248,-	246,-	260,-	265,-	252,-	265,-	270,-	279,-

Bestellhinweise

- Alle Standard-/Premium-Farben auf den Seiten 379 – 381
- Weiße Schienen ohne Aufpreis! Automatische Sonnenschutzprodukte mit weißen Schienen erhalten den Zusatz WL in der Bestellnummer, z. B.: DSL MK06 1100KWL
Lieferzeiten sind identisch der alufarbenen Variante
- VELUX Elektro- und Solar-Sonnenschutz wird inklusive vorprogrammiertem Funk-Wandschalter ausgeliefert
- VELUX Elektro-Sonnenschutz benötigt eine VELUX Steuereinheit oder den Anschluss an ein VELUX Elektrofenster. Bei Montage auf ein manuelles Fenster ist zusätzlich ZOZ 241 erforderlich
- Wir empfehlen bei der Montage eines innen liegenden Sonnenschutzprodukts immer auch ein außen liegendes Hitzeschutzprodukt, um das Fenster von außen gegen Hitze zu schützen
- Bitte vorab prüfen, ob die bei VELUX Dachfenstern standardmäßig vormontierten Zubehörträger vorhanden sind. Werden neue Träger benötigt, bestellen Sie bei Bedarf jeweils 1 Set ZOZ 230

Für Elektro-Sonnenschutz

Steuereinheit KUX 110	5 AT	126,-
Montageset für neue Fenstergeneration ZOZ 241	6 AT	22,-

Neue
Version
Solar-/Elektro-
Rollos



CK02-UK10
Ab 2013

MK12	PK06	PK08	PK10	SK06	SK08	SK10	UK04	UK08	UK10	AT
DSL										
DSL MK12...K	DSL PK06...K	DSL PK08...K	DSL PK10...K	DSL SK06...K	DSL SK08...K	DSL SK10...K	DSL UK04...K	DSL UK08...K	DSL UK10...K	
242,-	230,-	239,-	250,-	246,-	254,-	272,-	254,-	266,-	283,-	6
262,-	248,-	258,-	271,-	266,-	275,-	296,-	275,-	290,-	309,-	6/8 ³
DML										
DML MK12...K	DML PK06...K	DML PK08...K	DML PK10...K	DML SK06...K	DML SK08...K	DML SK10...K	DML UK04...K	DML UK08...K	DML UK10...K	
242,-	230,-	239,-	250,-	246,-	254,-	272,-	254,-	266,-	283,-	6
262,-	248,-	258,-	271,-	266,-	275,-	296,-	275,-	290,-	309,-	6/8 ³
FSC										
FSC MK12...K	FSC PK06...K	FSC PK08...K	FSC PK10...K	FSC SK06...K	FSC SK08...K	FSC SK10...K	FSC UK04...K	FSC UK08...K	FSC UK10...K	
282,-	266,-	278,-	293,-	287,-	297,-	321,-	297,-	313,-	335,-	6
308,-	290,-	303,-	320,-	313,-	325,-	352,-	325,-	344,-	369,-	6
FMC										
FMC MK12...K	FMC PK06...K	FMC PK08...K	FMC PK10...K	FMC SK06...K	FMC SK08...K	FMC SK10...K	FMC UK04...K	FMC UK08...K	FMC UK10...K	
282,-	266,-	278,-	293,-	287,-	297,-	321,-	297,-	313,-	335,-	6
308,-	290,-	303,-	320,-	313,-	325,-	352,-	325,-	344,-	369,-	6
RSL										
RSL MK12...K	RSL PK06...K	RSL PK08...K	RSL PK10...K	RSL SK06...K	RSL SK08...K	RSL SK10...K	RSL UK04...K	RSL UK08...K	RSL UK10...K	
242,-	230,-	239,-	250,-	246,-	254,-	272,-	254,-	266,-	283,-	6
262,-	248,-	258,-	271,-	266,-	275,-	296,-	275,-	290,-	309,-	6/8 ³
RML										
RML MK12...K	RML PK06...K	RML PK08...K	RML PK10...K	RML SK06...K	RML SK08...K	RML SK10...K	RML UK04...K	RML UK08...K	RML UK10...K	
242,-	230,-	239,-	250,-	246,-	254,-	272,-	254,-	266,-	283,-	6
262,-	248,-	258,-	271,-	266,-	275,-	296,-	275,-	290,-	309,-	6/8 ³
FSL										
FSL MK12...K	FSL PK06...K	FSL PK08...K	FSL PK10...K	FSL SK06...K	FSL SK08...K	FSL SK10...K	FSL UK04...S	FSL UK08...K	FSL UK10...K	
269,-	254,-	265,-	279,-	273,-	283,-	304,-	283,-	297,-	318,-	6
293,-	276,-	288,-	304,-	298,-	309,-	334,-	309,-	326,-	349,-	6
FML										
FML MK12...K	FML PK06...K	FML PK08...K	FML PK10...K	FML SK06...K	FML SK08...K	FML SK10...K	FML UK04...S	FML UK08...K	FML UK10...K	
269,-	254,-	265,-	279,-	273,-	283,-	304,-	283,-	297,-	318,-	6
293,-	276,-	288,-	304,-	298,-	309,-	334,-	309,-	326,-	349,-	6

¹ Elektro-Sonnenschutz (DML, FMC, RML, FML) nicht kombinierbar mit Elektrofenster GPU, GTU/GTL, GXU/GXL, GXLA/GXLB sowie Lichtlösung 3-IN-1

² GTU SK10 nur mit manuellem Sonnenschutz kombinierbar

³ Alle Colour by you!-Dekore haben eine Lieferzeit von 8 AT

Alle Preise sind UVP in Euro ohne MwSt.

1 Automatische Produkte

2 Lichtlösungen

3 Dachfenster, Zubehör

4 Modernisierung, Austausch

5 Einbauprodukte

6 Innenfutter

7 Rollläden, Hitzeschutz-Markisen

8 Sonnen- und Insekten-schutz

9 Flachdach-Lösungen

10 Tageslicht-Spot









11 RWA

12 Services

13 Weitere Infos, Sonderanfertigungen

Verdunkelungs-Rollos, Wabenplissees Sichtschutz-Rollos, Plissees

Für GGU/GGL, GPU/GPL, GHU/GHL, GTU¹/GTL¹, GXU¹/GXL¹, GEL

	C02	C04	C06	F04	F06	F08	M04	M06	M08
Verdunkelungs-Rollos									
 Solar	DSL C02...K	DSL C04...K	DSL C06...K	DSL F04...K	DSL F06...K	DSL F08...K	DSL M04...K	DSL M06...K	DSL M08...K
Standard	188,-	199,-	210,-	208,-	219,-	222,-	213,-	222,-	225,-
Premium/CBY	200,-	213,-	225,-	223,-	235,-	239,-	229,-	239,-	243,-
 Elektro¹	DML C02...K	DML C04...K	DML C06...K	DML F04...K	DML F06...K	DML F08...K	DML M04...K	DML M06...K	DML M08...K
Standard	188,-	199,-	210,-	208,-	219,-	222,-	213,-	222,-	225,-
Premium/CBY	200,-	213,-	225,-	223,-	235,-	239,-	229,-	239,-	243,-
Wabenplissees									
 Solar	FSC C02...K	FSC C04...K	FSC C06...K	FSC F04...K	FSC F06...K	FSC F08...K	FSC M04...K	FSC M06...K	FSC M08...K
Standard	212,-	227,-	240,-	238,-	251,-	256,-	244,-	256,-	260,-
Premium	227,-	244,-	259,-	258,-	273,-	278,-	264,-	278,-	283,-
 Elektro¹	FMC C02...K	FMC C04...K	FMC C06...K	FMC F04...K	FMC F06...K	FMC F08...K	FMC M04...K	FMC M06...K	FMC M08...K
Standard	212,-	227,-	240,-	238,-	251,-	256,-	244,-	256,-	260,-
Premium	227,-	244,-	259,-	258,-	273,-	278,-	264,-	278,-	283,-
Sichtschutz-Rollos									
 Solar	RSL C02...K	RSL C04...K	RSL C06...K	RSL F04...K	RSL F06...K	RSL F08...K	RSL M04...K	RSL M06...K	RSL M08...K
Standard	188,-	199,-	210,-	208,-	219,-	222,-	213,-	222,-	225,-
Premium/CBY	200,-	213,-	225,-	223,-	235,-	239,-	229,-	239,-	243,-
 Elektro¹	RML C02...K	RML C04...K	RML C06...K	RML F04...K	RML F06...K	RML F08...K	RML M04...K	RML M06...K	RML M08...K
Standard	188,-	199,-	210,-	208,-	219,-	222,-	213,-	222,-	225,-
Premium/CBY	200,-	213,-	225,-	223,-	235,-	239,-	229,-	239,-	243,-
Plissees									
 Solar	FSL C02...K	FSL C04...K	FSL C06...K	FSL F04...K	FSL F06...K	FSL F08...K	FSL M04...K	FSL M06...K	FSL M08...K
Standard	204,-	217,-	230,-	228,-	241,-	245,-	234,-	245,-	249,-
Premium	218,-	234,-	248,-	246,-	260,-	265,-	252,-	265,-	270,-
 Elektro¹	FML C02...K	FML C04...K	FML C06...K	FML F04...K	FML F06...K	FML F08...K	FML M04...K	FML M06...K	FML M08...K
Standard	204,-	217,-	230,-	228,-	241,-	245,-	234,-	245,-	249,-
Premium	218,-	234,-	248,-	246,-	260,-	265,-	252,-	265,-	270,-

Bestellhinweise

- Alle Standard-/Premium-Farben auf den Seiten 379 – 381
- Weiße Schienen ohne Aufpreis! Automatische Sonnenschutzprodukte mit weißen Schienen erhalten den Zusatz WL in der Bestellnummer, z. B.: DSL M06 1100KWL. Lieferzeiten sind identisch der alufarbenen Variante
- VELUX Elektro- und Solar-Sonnenschutz wird inklusive vorprogrammiertem Funk-Wandschalter ausgeliefert
- VELUX Elektro-Sonnenschutz benötigt eine VELUX Steuereinheit oder den Anschluss an ein VELUX Elektrofenster. Bei Montage auf ein manuelles Fenster ist zusätzlich ZOZ 243 erforderlich
- Wir empfehlen bei der Montage eines innen liegenden Sonnenschutzprodukts immer auch ein außen liegendes Hitzeschutzprodukt, um das Fenster von außen gegen Hitze zu schützen
- Bitte vorab prüfen, ob die bei VELUX Dachfenstern standardmäßig vormontierten Zubehörträger vorhanden sind. Werden neue Träger benötigt, bestellen Sie bei Bedarf jeweils 1 Set ZOZ 230

Für Elektro-Sonnenschutz

Steuereinheit KUX 110	5 AT	126,-
Montageset für ältere Fenstergeneration ZOZ 243	6 AT	22,-

Neue
Version
Solar-/Elektro-
Rollos



C02-U10
2000-2013

M10	P06	P08	P10	S06	S08	S10	U04	U08	U10	⌚ AT
DSL M10...K	DSL P06...K	DSL P08...K	DSL P10...K	DSL S06...K	DSL S08...K	DSL S10...K	DSL U04...K	DSL U08...K	DSL U10...K	
232,-	230,-	239,-	250,-	246,-	254,-	272,-	254,-	266,-	283,-	6
251,-	248,-	258,-	271,-	266,-	275,-	296,-	275,-	290,-	309,-	6/8 ²
DML M10...K	DML P06...K	DML P08...K	DML P10...K	DML S06...K	DML S08...K	DML S10...K	DML U04...K	DML U08...K	DML U10...K	
232,-	230,-	239,-	250,-	246,-	254,-	272,-	254,-	266,-	283,-	6
251,-	248,-	258,-	271,-	266,-	275,-	296,-	275,-	290,-	309,-	6/8 ²
FSC M10...K	FSC P06...K	FSC P08...K	FSC P10...K	FSC S06...K	FSC S08...K	FSC S10...K	FSC U04...K	FSC U08...K	FSC U10...K	
269,-	266,-	278,-	293,-	287,-	297,-	321,-	297,-	313,-	335,-	6
293,-	290,-	303,-	320,-	313,-	325,-	352,-	325,-	344,-	369,-	6
FMC M10...K	FMC P06...K	FMC P08...K	FMC P10...K	FMC S06...K	FMC S08...K	FMC S10...K	FMC U04...K	FMC U08...K	FMC U10...K	
269,-	266,-	278,-	293,-	287,-	297,-	321,-	297,-	313,-	335,-	6
293,-	290,-	303,-	320,-	313,-	325,-	352,-	325,-	344,-	369,-	6
RSL M10...K	RSL P06...K	RSL P08...K	RSL P10...K	RSL S06...K	RSL S08...K	RSL S10...K	RSL U04...K	RSL U08...K	RSL U10...K	
232,-	230,-	239,-	250,-	246,-	254,-	272,-	254,-	266,-	283,-	6
251,-	248,-	258,-	271,-	266,-	275,-	296,-	275,-	290,-	309,-	6/8 ²
RML M10...K	RML P06...K	RML P08...K	RML P10...K	RML S06...K	RML S08...K	RML S10...K	RML U04...K	RML U08...K	RML U10...K	
232,-	230,-	239,-	250,-	246,-	254,-	272,-	254,-	266,-	283,-	6
251,-	248,-	258,-	271,-	266,-	275,-	296,-	275,-	290,-	309,-	6/8 ²
FSL M10...K	FSL P06...K	FSL P08...K	FSL P10...K	FSL S06...K	FSL S08...K	FSL S10...K	FSL U04...S	FSL U08...K	FSL U10...K	
257,-	254,-	265,-	279,-	273,-	283,-	304,-	283,-	297,-	318,-	6
279,-	276,-	288,-	304,-	298,-	309,-	334,-	309,-	326,-	349,-	6
FML M10...K	FML P06...K	FML P08...K	FML P10...K	FML S06...K	FML S08...K	FML S10...K	FML U04...K	FML U08...K	FML U10...K	
257,-	254,-	265,-	279,-	273,-	283,-	304,-	283,-	297,-	318,-	6
279,-	276,-	288,-	304,-	298,-	309,-	334,-	309,-	326,-	349,-	6

¹ Elektro-Sonnenschutz (DML, FMC, RML und FML) nicht kombinierbar mit GTU/GTL sowie GXU/GXL





² Alle Colour by you!-Dekore haben eine Lieferzeit von 8 AT

Alle Preise sind UVP in Euro ohne MwSt.

- 1 Automatische Produkte
- 2 Lichtlösungen
- 3 Dachfenster, Zubehör
- 4 Modernisierung, Austausch
- 5 Einbauprodukte
- 6 Innenfutter
- 7 Rollläden, Hitzeschutz, Markisen
- 8 Sonnen- und Insekten-schutz
- 9 Flachdach-Lösungen
- 10 Tageslicht-Spot
- 11 RWA
- 12 Services
- 13 Weitere Infos, Sonderanfertigungen

Verdunkelungs-Rollos, Wabenplissees Sichtschutz-Rollos, Plissees

Für GDL DACHBALKON

GDL DACHBALKON	Obenelemente				Untenelemente				AT
	MK19	PK19	P19	SK19	MK19	PK19	P19	SK19	
Verdunkelungs-Rollos									
 Solar	DSL MK10...K	DSL PK10...K	DSL P10...K	DSL SK10...K	DSL M04...K	DSL P04...K	DSL P04...K	DSL S04...K	
Standard	232,-	250,-	250,-	272,-	213,-	230,-	230,-	246,-	6
Premium/CBY	251,-	271,-	271,-	296,-	229,-	248,-	248,-	266,-	6/8 ¹
Wabenplissees									
 Solar	FSC MK10...K	FSC PK10...K	FSC P10...K	FSC SK10...K	FSC M04...K	FSC P04...K	FSC P04...K	FSC S04...K	
Standard	269,-	293,-	293,-	321,-	244,-	266,-	266,-	287,-	6
Premium	293,-	320,-	320,-	352,-	264,-	290,-	290,-	313,-	6
Sichtschutz-Rollos									
 Solar	RSL MK10...K	RSL PK10...K	RSL P10...K	RSL SK10...K	RSL M04...K	RSL P04...K	RSL P04...K	RSL S04...K	
Standard	232,-	250,-	250,-	272,-	213,-	230,-	230,-	246,-	6
Premium/CBY	251,-	271,-	271,-	296,-	229,-	248,-	248,-	266,-	6/8 ¹
Plissees									
 Solar	FSL MK10...K	FSL PK10...K	FSL P10...K	FSL SK10...K	FSL M04...K	FSL P04...K	FSL P04...K	FSL S04...K	
Standard	257,-	279,-	279,-	304,-	234,-	254,-	254,-	273,-	6
Premium	279,-	304,-	304,-	334,-	252,-	276,-	276,-	298,-	6

Bestellhinweise

- Alle Standard-/Premium-Farben auf den Seiten 379 – 381
- VELUX Solar-Sonnenschutz wird inklusive vorprogrammiertem Funk-Wandschalter ausgeliefert
- Solar-Sonnenschutz für Obenelement DACHTERRASSE GEL M08 ist auf vorheriger Preisseite zu finden
- Automatische Sonnenschutzprodukte mit weißen Schienen erhalten den Zusatz „WL“ in der Bestellnummer, z. B. RSL M04 4161KWL. Preise und Lieferzeiten sind identisch der alufarbenen Variante
- Wir empfehlen bei der Montage eines innen liegenden Sonnenschutzprodukts immer auch ein außen liegendes Hitzeschutzprodukt, um das Fenster von außen gegen Hitze zu schützen
- Bitte vorab prüfen, ob die bei VELUX Dachfenstern standardmäßig vormontierten Zubehörtäger vorhanden sind. Werden neue Träger benötigt, bestellen Sie bei Bedarf jeweils 1 Set ZOZ 230

Neue
Version
Solar-/Elektro-
Rollos

Für Untenelemente
VIU/VFE, GIU/GIL, VFA/B,
VEA/B/C (DACHTERRASSE)



GDL
DACHBALKON
MK19-SK19/
P19
Untenelemente
FK34-UK38/
M34-S38



VIU/VFE,
GIU/GIL,
VFA/B,
VEA/B/C

FK34 MK34 MK35 M34 PK34 PK35 P34 SK34 SK35 S34 UK34 UK35 U34 MK36 M35 M36 PK36 P36 SK36 S36 MK38 M38 PK38 P38 SK38 S38 UK38



AT

Verdunkelungs-Rollos													
Solar	DSL F04...K	DSL M04...K	DSL P04...K	DSL S04...K	DSL U04...K	DSL M06...K	DSL P06...K	DSL S06...K	DSL M08...K	DSL P08...K	DSL S08...K	DSL U08...K	
Standard	208,-	213,-	230,-	246,-	254,-	222,-	230,-	246,-	225,-	239,-	254,-	266,-	6
Premium/CBY	223,-	229,-	248,-	266,-	275,-	239,-	248,-	266,-	243,-	258,-	275,-	290,-	6/8 ¹
Wabenplissees													
Solar	FSC F04...K	FSC M04...K	FSC P04...K	FSC S04...K	FSC U04...K	FSC M06...K	FSC P06...K	FSC S06...K	FSC M08...K	FSC P08...K	FSC S08...K	FSC U08...K	
Standard	238,-	244,-	266,-	287,-	297,-	256,-	266,-	287,-	260,-	278,-	297,-	313,-	6
Premium	258,-	264,-	290,-	313,-	325,-	278,-	290,-	313,-	283,-	303,-	325,-	344,-	6
Sichtschutz-Rollos													
Solar	RSL F04...K	RSL M04...K	RSL P04...K	RSL S04...K	RSL U04...K	RSL M06...K	RSL P06...K	RSL S06...K	RSL M08...K	RSL P08...K	RSL S08...K	RSL U08...K	
Standard	208,-	213,-	230,-	246,-	254,-	222,-	230,-	246,-	225,-	239,-	254,-	266,-	6
Premium/CBY	223,-	229,-	248,-	266,-	275,-	239,-	248,-	266,-	243,-	258,-	275,-	290,-	6/8 ¹
Plissees													
Solar	FSL F04...K	FSL M04...K	FSL P04...K	FSL S04...K	FSL U04...K	FSL M06...K	FSL P06...K	FSL S06...K	FSL M08...K	FSL P08...K	FSL S08...K	FSL U08...K	
Standard	228,-	234,-	254,-	273,-	283,-	245,-	254,-	273,-	249,-	265,-	283,-	297,-	6
Premium	246,-	252,-	276,-	298,-	309,-	265,-	276,-	298,-	270,-	288,-	309,-	326,-	6

¹ Alle Colour by you! Dekore haben eine Lieferzeit von 8 AT

Alle Preise sind UVP in Euro ohne MwSt.

1 Automatische Produkte

2 Lichtlösungen

3 Dachfenster, Zubehör

4 Modernisierung, Austausch

5 Einbauprodukte

6 Innenfutter

7 Rollläden, Hitzeschutz-Markisen

8 Sonnen- und Insekten-schutz

9 Flachdach-Lösungen

10 Tageslicht-Spot

11 RWA

12 Services

13 Weitere Infos, Sonderanfertigungen

Insektenschutz-Rollos

Für GGU, GPU, GHU, GTU¹, GXU, GGL, GPL, DHL, GTL¹, GXL, VU, VKU, VL, VH, VT, VE, VK, VS, VF



Schlankes Design mit weißen Schienen



Bestellbeispiel

Insektenschutz-Rollos + Größe + Farbcode

ZIL MK10 0000 SWL

Bestellnummer

Zur Bestellung des Insektenschutz-Rollos Größe in den Bestellcode einsetzen.

Hinweise

- Die Größenübersicht ist nur gültig unter Berücksichtigung des VELUX Innenfutters. Ansonsten gelten die angegebenen max. Dachausschnitte

Tipp

- VELUX Insektenschutz-Rollos sind bei Einbau eines förderfähigen VELUX Fensters ebenfalls förderfähig. Weitere Infos auf velux.de/foerderung

Verbindungs-Set

ZOZ 157SWL	5 AT	24,-
------------	------	------



		Max. Dachausschnitt in cm											
		53x160	53x200	64x240	76x200	76x240	92,2x200	92,2x240	112x200	112x240	128,5x160	128,5x240	AT
Insektenschutz-Rollos													
Manuell		ZIL CK02 0000 SWL	ZIL CK06 0000 SWL	ZIL FK08 0000 SWL	ZIL MK06 0000 SWL	ZIL MK10 0000 SWL	ZIL PK06 0000 SWL	ZIL PK10 0000 SWL	ZIL SK06 0000 SWL	ZIL SK10 0000 SWL	ZIL UK04 0000 SWL	ZIL UK10 0000 SWL	
		Standard	145,-	154,-	165,-	171,-	180,-	180,-	192,-	192,-	203,-	192,-	218,-

Alle Preise sind UVP in Euro ohne MwSt.

Größen-Planungstabelle

Fenstertyp	Fenstergrößen		max. Breite des Dachausschnitts in cm	max. Höhe des Dachausschnitts in cm	Bestellgröße Insektenschutz	
GGU GGL GPU GPL GHU GHL GTU ¹ GTL ¹ GXU GXL GXLA GXLB	CK02	C02, C04	102	53	160	CK02
	CK04/CK06	C06	106	53	200	CK06
	FK04, FK06, FK08	F04, F06, F08	204, 206	64	240	FK08
	MK04, MK06, MK08	M04, M06, M08	304, 306, 308	76	200	MK06
	MK10, MK12	M10	310	76	240	MK10
	PK06	P06	406	92,2	200	PK06
	PK08, PK10	P08, P10	408, 410	92,2	240	PK10
	SK06	S06	606	112	200	SK06
	SK08, SK10	S08, S10	608, 610	112	240	SK10
	UK04			128,5	160	UK04
UK08, UK10	U08, U10	808, 810	128,5	240	UK10	

Fenstertyp	Fenstergrößen		max. Breite des Dachausschnitts in cm	max. Höhe des Dachausschnitts in cm	Bestellgröße Insektenschutz
VU VKU VL VH VT VE VK VS VF	Y21, Y23	021, 023	53	200	CK06
	Y33, Y35	033, 035	64	240	FK08
	Y43 ²	043	76	200	MK06
	Y45, Y47 ²	045, 047	76	240	MK10
	Y65, Y67	065, 067	92,2	240	PK10
	Y85, Y87, Y89	085, 087, 089	112	240	SK10
	Y97, Y99	107, 109	128,5	240	UK10

Hinweise für verschiedene Dachausschnitte

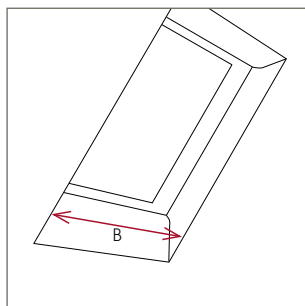

Ausschnitt von vorn

Das Insektenschutz-Rollos wird auf dem Innenfutter bzw. an der Wand montiert. Somit wird für die Bestimmung der Größe des Insektenschutz-Rollos der Dachausschnitt (B Innenverkleidung) gemessen. Die Breite des Insektenschutz-Rollos ist abhängig von der Fensterbreite.

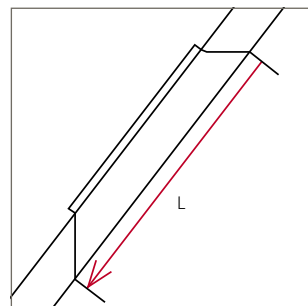

Dach ohne Abseite

Das Insektenschutz-Rollos wird auf dem Innenfutter bzw. an der Wand montiert. Somit wird für die Bestimmung der Größe des Insektenschutz-Rollos der Dachausschnitt (L Innenverkleidung) gemessen. Die Länge des Insektenschutz-Rollos kann variabel angepasst werden.

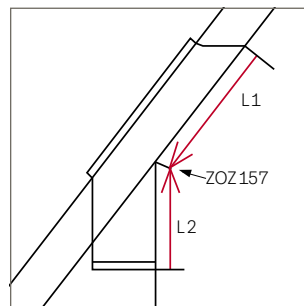

Dach mit Abseite

Bei Fenstern mit vertikalen Fensterelementen (Abseite) werden zwei Insektenschutz-Rollos (L1 + L2) benötigt, die mit einem Verbindungs-Set ZOZ 157SWL verbunden werden.

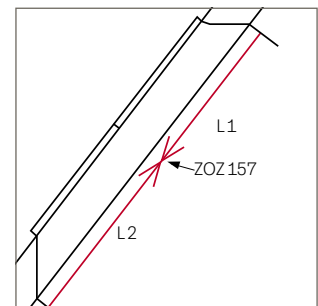

Dachausschnitt (Innenverkleidung) über 240 cm

Bei Dachausschnitten (Innenverkleidung) über 240 cm können zwei Insektenschutz-Rollos (L1 + L2) angebracht und mit einem Verbindungs-Set ZOZ 157SWL verbunden werden.

¹ Insektenschutz kann nicht verwendet werden, wenn GTU/GTL als Notausstieg genutzt wird

² Bei Verwendung eines VELUX Innenfutters muss das ZIL für die Größen Y43, Y45 und Y47 im Sondermaß bestellt werden. Weitere Informationen finden Sie auf den Preisseiten „Preise für Sonderanfertigung Sonnenschutz und Rollläden“, ab Seite 368

Zubehör für automatische VELUX Produkte

VELUX App Control



KIG 300 5 AT 102,-

Ermöglicht die Bedienung aller VELUX Solar-/Elektro-Produkte von überall per Smartphone oder per Sprachsteuerung durch Kompatibilität zu dem Sprachassistenten Google Assistant oder Apple HomeKit®.

Lieferumfang: 1 Internet Gateway.

Nachträglich aufrüstbar zu einer VELUX ACTIVE Raumklima-Steuerung (Raumklima-Sensor KLA 300 und Schalter für Abwesenheit KLN 300 separat bestellbar, siehe Seite 51)

VELUX ACTIVE Raumklima-Steuerung



KIX 300 5 AT 205,-

Ermöglicht die Bedienung aller VELUX Solar-/Elektro-Produkte von überall per Smartphone oder per Sprachsteuerung durch Kompatibilität zu dem Sprachassistenten Google Assistant oder Apple HomeKit®. Zusätzlich sorgt die intelligente Sensorsteuerung durch automatisches Schließen und Öffnen der VELUX Solar-/Elektro-Produkte für ein gesundes Innenraumklima (io-homecontrol®).

System enthält: 1 Raumklima-Sensor, 1 Schalter für Abwesenheit und 1 Internet Gateway.

VELUX Touch



KLR 300 5 AT 108,-

Touchscreen-Fernbedienung für alle VELUX Solar-/Elektro-Produkte.

Ermöglicht Produktgruppierung und das automatische Schließen geöffneter Fenster nach voreinstellbaren Zeiten. Funktioniert ohne WLAN.

Empfehlung: 1 VELUX Touch pro Raum

Elektro-Steuereinheit



KUX 110 5 AT 126,-

Zur Ansteuerung eines Dachfensters¹ mit VELUX Fenstermotor KMG 100K/ KMG 100, eines Elektro-Rollladens, einer Elektro-Hitzeschutz-Markise oder eines Elektro-Sonnenschutzproduktes. io-home-control®-kompatibel.

Schalter-Interface



KLF 050 5 AT 50,-

Zum potenzialfreien Ansteuern und direkten Anschluss von unverriegelten Doppeltastern aller gängigen Schalterprogramme oder Schaltaktoren².

Kabellose Ansteuerung per Funk eines io-homecontrol®-Produkts oder einer -Produktgruppe. Standardmontage in Unterputzdose durch Elektriker (230-V-Anschluss).

Programmierbares Interface



KLF 200 5 AT 167,-

Zur Funksteuerung von io-homecontrol®-Produkten durch bauseitige Schalter, Sensoren oder Schaltsysteme (potenzialfreie Ansteuerung).

Zur Ansteuerung von 5 Produkten oder 5 Produktgruppen. Positions- und Signaleinstellungen möglich.

Alternativ auch als Funkverstärker (Repeater) einsetzbar.

Inkl. 5V-Netzteil.

Montageset Leitungsführung für aktuelle Fenstergeneration CK02-UK10



ZOZ 241 6 AT 22,-

Beinhaltet alle erforderlichen Teile wie Kabel, Bohrschablone und Kabelführung für die Montage von Elektro-Sonnenschutz (DML, FML, FMC, RML) auf manuelle VELUX Fenster.

Montageset Leitungsführung für ältere Fenstergeneration C02-U10 und 102-810



ZOZ 243 6 AT 22,-

Beinhaltet alle erforderlichen Teile wie Kabel, Bohrschablone und Kabelführung für die Montage von Elektro-Sonnenschutz (DML, FML, FMC, RML) auf manuelle VELUX Fenster.

Zubehör für manuellen Sonnenschutz

Bedienungsstange



- Bedienungsstange 80 cm für
- GGU, GGL, VU, VL, VG, VX
 - Jalousien ab AP04 (April 2004)
 - Rollos und Plissees

ZCZ 080	5 AT	28,-
---------	------	------

Bedienungsstange

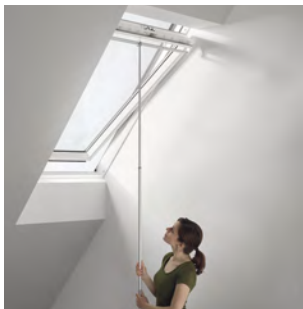

- Teleskop-Bedienungsstange 108 bis 188 cm für
- GGU, GGL, VU, VL, VG, VX
 - Jalousien ab AP04 (April 2004)
 - Rollos und Plissees

ZCT 200	5 AT	40,-
---------	------	------

Bedienungsstange



- Verlängerung 100 cm für Teleskop-Bedienungsstange ZCT 200

ZCT 100	5 AT	25,-
---------	------	------

Adapter für Sonnenschutzprodukte



- Zur Betätigung von
- Sichtschutz-Rollos mit Haltekralen mit Bedienungsstange ZCZ 080 oder ZCT 200

ZOZ 040	5 AT	7,-
---------	------	-----

Adapter für Sonnenschutzprodukte



- Zur Betätigung von
- Insektenschutz-Rollos ab AG05 (Mai 1998)
 - Sonnenschutzprodukten mit Griffleiste ab AV10 (Oktober 2008)
 - Sonnenschutzprodukten im Slimline-Design mit Bedienungsstange ZCZ 080 oder ZCT 200

ZOZ 085	5 AT	7,-
---------	------	-----

Zubehörträger für Sonnenschutzprodukte



- Zubehörträger für Installation von Sonnenschutz auf VELUX Fenster, passend für Sonnenschutzprodukte ab 2000

Bitte prüfen Sie vorab, ob die bei VELUX Dachfenstern standardmäßig vormontierten Zubehörträger (noch) vorhanden sind. Werden neue Träger benötigt, bestellen Sie jeweils 1x ZOZ 230 je innen liegendem Sonnenschutzprodukt

ZOZ 230	5 AT	5,-
---------	------	-----

TIPP für noch mehr Komfort

Tipp

Mit innen liegenden VELUX Solar- und Elektro-Rollos genießen Ihre Kunden höchsten Bedienkomfort. Mit ihrem schlanken Design sind sie optimal in VELUX Dachfenster integrierbar und flexibel per VELUX ACTIVE App, Wandtaster oder manuell per Slider bedienbar.

Alle Preise sind unverbindliche Preisempfehlungen in Euro ohne MwSt.

¹ Am Fenstermotor KMG 100K und KMG 100 kann ein Elektro-Rollladen, eine Elektro-Hitzeschutz-Markise sowie ein innen liegendes Elektro-Sonnenschutzprodukt angeschlossen werden

² Bei gemeinsamer Ansteuerung mehrerer io-Produkte ist ein zusätzliches KLF 050 erforderlich

1
Automatische
Produkte

2
Lichtlösungen

3
Dachfenster,
Zubehör

4
Modernisierung,
Austausch

5
Einbauprodukte

6
Innenfutter

7
Rollläden,
Hitzeschutz-
Markisen

8
Sonnen- und
Insekten-
schutz

9
Flachdach-
Lösungen

10
Tageslicht-
Spot

11
RWA

12
Services

13
Weitere
Infos,
Sonderan-
fertigungen

Neu
ab September



Flachdach- Lösungen

Das komplette Sortiment 302

Flachdach-Fenster KONVEX-GLAS und FLACH-GLAS

Design und Konstruktion	305
Flachdach-Fenster KONVEX-GLAS CVU/CFU	306
Flachdach-Fenster FLACH-GLAS CVU/CFU	308
Neu Flachdach-Fenster für Ausstieg und Rauchableitung CXU	310
Einbauzubehör für Flachdach-Fenster CVU/CFU/CXU	312
Hitze-, Sonnen- und Insektenschutz für Flachdach-Fenster CVU/CFU/CXU	314

Flachdach-Fenster KÜPPEL

Flachdach-Fenster KÜPPEL CVP/CFP	316
Flachdach-Ausstiegsfenster KÜPPEL CXP	318
Einbauzubehör für Flachdach-Fenster CVP/CFP/CXP/CSP	320
Hitze- und Sonnenschutz für Flachdach-Fenster CVP/CFP/CXP/CSP	322
FLACH-GLAS und KONVEX-GLAS im Querschnitt	324
Flachdach-Fenster KÜPPEL im Querschnitt	325

Lichtkuppeln KALTRAUM

Lichtkuppeln KALTRAUM CVJ/CFJ	326
Lichtkuppeln zur Rauchableitung CSJ	328

Hinweis

RWA-Flachdach-Fenster CSP finden Sie im Kapitel 11 (RWA).

Automatische
Produkte 1

Lichtlösungen 2

Dachfenster;
Zubehör 3

Modernisierung,
Austausch 4

Einbauprodukte 5

Innenfutter 6

Rollläden,
Hitzeschutz-
Markisen 7

Sonnen- und
Insekten-
schutz 8

Flachdach-
Lösungen 9

Tageslicht-
Spot 10

RWA 11

Services 12

Weitere
Infos,
Sonderan-
fertigungen 13

Das komplette Sortiment

Flachdach-Lösungen

Neue Generation



Flachdach-Fenster KONVEX-GLAS

Spitzenleistungen dank CurveTech

Maximale Tageslichtfläche
Hervorragende Energieeffizienz
Modernes Design
Hervorragende Schallisolation
Klare Sicht und rasches Ablaufen von Regenwasser dank CurveTech



Ab 1.106,- €

Neue Generation



Flachdach-Fenster FLACH-GLAS

Tageslicht, Design und Ästhetik

Maximale Tageslichtfläche
Hervorragende Energieeffizienz
Modernes Design
Hervorragende Schallisolation



red dot winner 2021

Ab 923,- €

Alte Generation



Flachdach-Fenster KUPPEL

Kunststoff-Abdeckhaube in bekannter Optik

Gute Tageslichtfläche
Gute Energieeffizienz
Klassisches Design
Gute Schallisolation

Ab 664,- €



Lichtkuppel KALTRAUM

Für unbeheizte Räume und Gebäude

Erfüllt Mindestanforderungen an die Tageslichtfläche und Energieeffizienz

Ab 478,- €

Flachdach-Lösungen mit Spezialfunktion

Neue Generation



Neu ab Sept.

Flachdach-Fenster für Ausstieg und Rauchableitung CXU

Handwerkerausstieg mit Oberelement KONVEX- oder FLACHGLAS. Öffnet sich elektrisch bis zu 60° für einen einfachen und bequemen Ausstieg. Rauchableitung und Erfüllung der geometrischen Öffnungsflächen in Treppenhäusern, CE-zertifiziert nach DIN EN 1873.

Alte Generation



Rauch- und Wärmeabzugsfenster Flachdach CSP

Rauchabzug mit 2-fach-Verglasung für geometrische und aerodynamische RWA-Öffnungsflächen. Siehe Kapitel 11 (RWA)

Alte Generation



Flachdach-Ausstiegswenster CXP

Handwerkerausstieg mit 2-fach-Verglasung und hervorragender Schallschuldämmung. Öffnet sich bis zu 60° für einen einfachen Ausstieg.



Lichtkuppel Rauchableitung CSJ

Rauchableitung und Erfüllung der geometrischen Öffnungsflächen in Treppenhäusern, CE-zertifiziert nach DIN EN 1873.



Kombi-Lichtkuppel Rauchableitung und Ausstieg CSJ

Rauchableitung und Erfüllung der geometrischen Öffnungsflächen in Treppenhäusern, CE-zertifiziert nach DIN EN 1873; zusätzlich mit Ausstiegsmöglichkeit.



Spezifikationen	Neue Generation	Neue Generation	Alte Generation	
	Flachdach-Fenster KONVEX-GLAS	Flachdach-Fenster FLACH-GLAS	Flachdach-Fenster KÜPPEL	Lichtkuppel KALTRAUM
Einsatzbereich	Beheizte Räume	Beheizte Räume	Beheizte Räume	Unbeheizte Räume und Gebäude, wie Lagerhäuser, Garagen, Schuppen oder Industriegebäude
Dachneigung	0° – 15°	2° – 15°	0° – 15°	0° – 15°
Design	KONVEX-GLAS 88% Tageslichtfläche ¹ Maximale Aussicht durch randlose Glas-Abdeckung Integrierter Motor inkl. Funk-Wandschalter und Regensensor Bessere Sicht und Regenablauf dank innovativer CurveTech	FLACH-GLAS 88% Tageslichtfläche ¹ Maximale Aussicht durch randlose Glas-Abdeckung Integrierter Motor inkl. Funk-Wandschalter und Regensensor –	Kuppel aus Acryl 70% Tageslichtfläche ¹ – Integrierter Motor inkl. Funk-Wandschalter und Regensensor –	Opale Kuppel aus Acryl 64% Tageslichtfläche ¹ – – –
Leistungskennzahlen	2-fach- oder 3-fach-Verglasung Isolierglaseinheit mit innerem Verbundglas (P4A) Motorausführung elektrisch oder solar Wärmedurchgangskoeffizient ² U _{rc,ref300} = bis zu 0,55 W/m ² K Außenfläche Arc,ref300: 4,4 m ² Luftschalldämmung Rw = bis zu 42 dB Einbruchschutz RC2 als Standard	2-fach- oder 3-fach-Verglasung Isolierglaseinheit mit innerem Verbundglas (P4A) Motorausführung elektrisch oder solar Wärmedurchgangskoeffizient ² U _{rc,ref300} = bis zu 0,60 W/m ² K Außenfläche Arc,ref300: 4,1 m ² Luftschalldämmung Rw = bis zu 41 dB Einbruchschutz RC2 als Standard	2-fach-Verglasung Isolierglaseinheit mit innerem Verbundglas (P4A) Motorausführung elektrisch Wärmedurchgangskoeffizient ² U = 0,80 W/m ² K Außenfläche A: 3,2 m ² Luftschalldämmung Rw = 36 dB Einbruchschutz RC2 als Standard	2- oder 3-schalig Ohne Isolierverglasung Motorausführung elektrisch oder manuell Wärmedurchgangskoeffizient ² U = bis zu 1,6 W/m ² K Außenfläche A: bis zu 4,4 m ² Luftschalldämmung Rw = 22 dB –
Hitze-, Sonnen- und Insektenschutz	Hitzeschutz-Markise oder Verdunkelungs-Rollo Insektenschutz	Hitzeschutz-Markise oder Verdunkelungs-Rollo Insektenschutz	Hitzeschutz-Markise Wabenplissee –	– – –



Sorgenfrei mit VELUX System-Garantie

Beim Kauf eines VELUX Produkts investieren Sie in mehr als nur ein Produkt – vielfältige Dienstleistungen ergänzen unser Angebot. VELUX ist Ihr verlässlicher Partner, mit kurzen Lieferzeiten, einem Kundendienst sowie lokalem Service-Team. Nur bei VELUX erhalten Sie 10 Jahre Garantie auf Ihr Flachdach-Fenster oder Ihre Lichtkuppel (ausgenommen Elektrokomponenten, Hitzeschutz-Markise und Sonnenschutz).

¹ Tageslichtfläche gemäß der Methode EAD 220062-00-0401 (CE-Kennzeichnung). Die angegebenen Zahlen beziehen sich auf ein Fenster der Größe 100100

² Der Wärmedurchgangskoeffizient wird für Flachdach-Fenster mit Abdeckhauben CVP/CFP in der Q-Variante mit 2-fach-Verglasung (Flachdach-Fenster KÜPPEL) oder für CVU/CFU mit 3-fach-Verglasung (Flachdach-Fenster FLACH-GLAS oder KONVEX-GLAS sowie für Lichtkuppeln CVJ (PVC) mit 3-schaliger Ausführung) angegeben. Der U-Wert bezieht sich auf ein Fenster mit den Dimensionen 1,2×1,2 m mit einer Aufsetzkranzhöhe von insgesamt 31 cm. Die Werte wurden mit der Methodik gemäß EN 1873:2014+A1:2016 ermittelt



Automatische Produkte	1
Lichtlösungen	2
Dachfenster, Zubehör	3
Modernisierung, Austausch	4
Einbauprodukte	5
Innenfutter	6
Rollläden, Hitzeschutz-Markisen	7
Sonnen- und Insektenschutz	8
Flachdach-Lösungen	9
Tageslicht-Spot	10
RWA	11
Services	12
Weitere Infos, Sonderanfertigungen	13

Flachdach-Fenster KONVEX-GLAS und FLACH-GLAS – Design und Konstruktion

Die Flachdach-Fenster KONVEX-GLAS und FLACH-GLAS überzeugen mit modernem Design und einer einzigartigen Konstruktion



Bis zu 52% mehr Tageslichteinfall dank sehr schlanker Rahmenprofile.



Jede Ausführung ist kombinierbar mit Hitzeschutz-Markise, Verdunkelungs-Rollo und Insektenschutz für zusätzlichen Wohnkomfort.



Die Solar-Ausführung ermöglicht einen kabellosen Einbau eines Flachdach-Fensters. Erhältlich mit 2-fach- und 3-fach-Verglasung. Ideal für den Fensteraustausch.

Ästhetik in klarer Linie
Vollständig randlose Oberelemente aus gehärtetem Einscheiben-Sicherheitsglas mit Hochleistungsversiegelung für noch einfacheres Abfließen von Regenwasser und Schmutz

Hervorragende Leistung
Besonders schlanke Rahmenprofile aus Kunststoff (Polyurethan), nahtlos ummantelt mit einem Holzkern für extra hohe Stabilität, Hitzebeständigkeit und Langlebigkeit

Verglasungen für individuelle Anforderungen
Erhältlich als 2-fach- oder 3-fach-Isolierverglasung mit Verbundsicherheitsglas (VSG) für erhöhte Geräuschreduzierung und verbesserte Energiebilanz

Zertifizierte Sicherheit
Geprüfte Durchsturzicherheit und erhöhter Einbruchschutz (RC2 nach DIN EN 1627)

Optimierte Energieeffizienz
Wärmebrückenfreie Gesamtkonstruktion nach VELUX ThermoTechnology™ mit Dämmelementen aus Polystyrol (EPS) für eine hervorragende Wärmedämmung

Bis zu 52%* mehr Lichtfläche
Besonders schlanker, nahezu unsichtbarer Rahmen mit integrierten Motorenkomponenten für maximalen Tageslichteinfall und Ausblick

Passgenauer Abschluss der Innenverkleidung
Vorhandene Nut zur Aufnahme der innen liegenden Dampfsperrschürze BBX und des Innenfutters LSF

*Lichtfläche in Größe 60x60 cm von CFU/CVU ohne Sonnenschutzprodukte im Vergleich zu CFP/CVP

Flachdach-Fenster KONVEX-GLAS CVU/CFU

Hochwertiges Design mit gebogener Verglasung für flache Dächer von 0° – 15°



Produktvorteile

- Gebogenes Glas und randlose Oberfläche für automatisches Abfließen von Regenwasser und Schmutz
- Klare Sicht in den Himmel und viel Tageslichteinfall durch besonders schmale, optimierte Rahmenprofile
- 2- oder 3-fach-Verglasung für hervorragende Wärmedämmung
- Integrierter 15-cm-Aufsetzkranz
- Ausführungen
 - Automatisch zu öffnende Solar-/Elektro-Version (CVU) inkl. Regensensor und voprogrammiertem Funk-Wandschalter
 - Fest verglaste Ausführung (CFU)
- Ungehindertes Ausblick durch integrierte Motorenkomponenten
- Nut zur Aufnahme der Innenverkleidung
- Guter Einbruchschutz (RC2 nach DIN EN 1627)
- Geprüfte Durchsturzicherheit

Kombinierbar mit

Kombinierbar mit	Seite
Intelligenten Steuerungen (CVU)	47
Solar-Hitzeschutz-Markise oder Solar-Verdunkelungs-Rollo	314
Insektenschutz (CVU)	315

Größenbezeichnung der Flachdach-Fenster

Maße des Dachausschnittes in cm

060060 61x61 **080080** 81x81 **090060** 91x61 **090090** 91x91 **100100** 101x101 **120090** 121x91



1 Oberelement

ISU 1093	KONVEX-GLAS	657,-	771,-	724,-	857,-	952,-	1.000,-

2 Basiselement

	CVU 0320Q	Solarbetriebene Ausführung, 2-fach-Verglasung inkl. Funk-Wandschalter	1.251,-	1.337,-	1.298,-	1.397,-	1.463,-	1.489,-
	CVU 0325Q	Solarbetriebene Ausführung, 3-fach-Verglasung inkl. Funk-Wandschalter	1.386,-	1.498,-	1.446,-	1.575,-	1.661,-	1.696,-
	CVU 0220Q	Elektrisch zu öffnende Ausführung, 2-fach-Verglasung inkl. Funk-Wandschalter	1.251,-	1.337,-	1.298,-	1.397,-	1.463,-	1.489,-
	CVU 0225Q	Elektrisch zu öffnende Ausführung, 3-fach-Verglasung inkl. Funk-Wandschalter	1.386,-	1.498,-	1.446,-	1.575,-	1.661,-	1.696,-
	CFU 0020Q	Fest verglaste Ausführung, 2-fach-Verglasung	449,-	535,-	496,-	595,-	661,-	687,-
	CFU 0025Q	Fest verglaste Ausführung, 3-fach-Verglasung	584,-	696,-	644,-	773,-	859,-	894,-

Hitzeschutz

	MSU 5070WL²	Solar-Hitzeschutz-Markise, inkl. Funk-Wandschalter	372,-	388,-	380,-	396,-	405,-	413,-
--	-------------------------------	--	-------	-------	-------	-------	-------	-------

Einbaubehör

ZZZ 210U	Kaplleisten-Set, Alu, schwarz, inkl. Befestigungsschrauben	51,-	56,-	53,-	59,-	62,-	65,-
ZCU 0015	Adapterkranz, 16 cm mit Flansch, Farbe grau ³ , inkl. Befestigungsschrauben	233,-	256,-	241,-	267,-	284,-	295,-
ZCU 1015	Adapterkranz, 16 cm ohne Flansch (max. 3 Stück kombinierbar), Farbe grau ³ , inkl. Befestigungsschrauben	210,-	230,-	217,-	240,-	256,-	266,-

Hinweis: Weiteres Einbaubehör siehe Seite 312, Sonnen- und Insektenschutz siehe Seite 314

Bestellhinweise

- Für ein VELUX Flachdach-Fenster KONVEX-GLAS bestellen Sie:
1 Oberelement + 1 Basiselement

z. B. 1x ISU 100100 1093 +
1x CVU 100100 0220Q

- Weitere Informationen zu möglichem Einbaubehör finden Sie auf der Seite 312

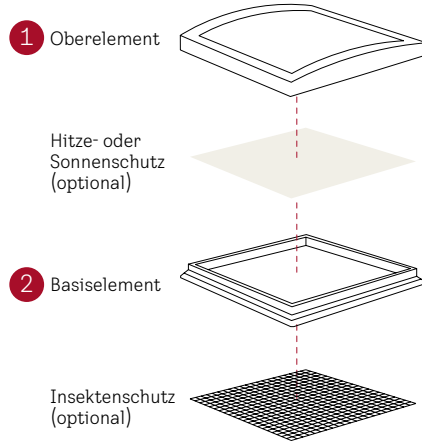



VELUX App Control – kostenlos
für Ihre Endkunden beim Kauf eines
VELUX Solar-/Elektro-Flachdach-Fensters!
Infos unter velux.de/kostenfreie-app-control

120120 121x121	150080 151x81	150100 151x101	150120 151x121	150150 151x151	200060 201x61	200100 201x101	⌚ AT
1.238,-	1.152,-	1.257,-	1.476,-	1.714,-	1.800,-	1.800,-	5
1.608,-	1.529,-	1.628,-	1.734,-	1.992,-	1.628,-	1.939,-	5
1.850,-	1.747,-	1.876,-	2.014,-	2.349,-	1.876,-	2.280,-	5
1.608,-	1.529,-	1.628,-	1.734,-	1.992,-	1.628,-	1.939,-	5
1.850,-	1.747,-	1.876,-	2.014,-	2.349,-	1.876,-	2.280,-	5
806,-	727,-	826,-	932,-	1.190,-	826,-	1.137,-	5
1.048,-	945,-	1.074,-	1.212,-	1.547,-	1.074,-	1.478,-	5
421,-	417,-	429,-	438,-	506,-	453,-	526,-	6
73,-	67,-	76,-	80,-	82,-	78,-	94,-	5
332,-	307,-	344,-	364,-	369,-	355,-	426,-	5
299,-	276,-	309,-	327,-	337,-	320,-	383,-	5

Alle Preise sind UVP in Euro ohne MwSt.

Dachneigungsbereich

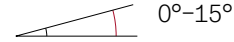

Technische Werte

	2-fach- Verglasung	3-fach- Verglasung
U W/(m²K)	0,65 ¹	0,55 ¹
g	0,52	0,49
R _w dB/Klasse	39/3	42/4
τ _v	0,69	0,63
Luftdurchlässigkeit Klasse	4	4
Förderfähig	✓	✓

In Kombination mit MSU wird um bis zu 60% weniger
Sonnenenergie in den Raum gelassen (g_{tot})
fett = Fenster als Ganzes, mager = Scheibe allein

Hinweise

- Bei rechteckigen Größen ist der Motor auf der **langen** Seite
- Bei Einbau in der Neigung muss der Motor an der tiefsten Stelle platziert werden
- Kabellänge 2,2 m
- Mehr Informationen zum VELUX Flachdach-Fenster unter velux.de/flachdach

Tipps für Bauherren

Aufgrund der hervorragenden Wärmedämmwerte ist der Einbau eines neuen VELUX Flachdach-Fensters bei der Sanierung förderfähig im Rahmen der staatlichen Förderung. Auch Hitzeschutz-Markisen, Insektenschutz und Innenfutter sind förderfähig, wenn sie mit dem Fenster zusammen verbaut werden.

Weitere Informationen unter velux.de/foerderung

Weitere Informationen unter velux.de/info/...

6740 Durchsturz-sicherheitszertifikat für VELUX Flachdach-Fenster

¹ Nach DIN EN 1873 einschließlich Aufsetzkranz bezogen auf die Abwicklungsfläche Arc_{ref}300 = 4,4 m²

² Sortiment B

³ Die ZCU Adapterkränze werden im nicht sichtbaren Bereich eingebaut

Flachdach-Fenster FLACH-GLAS CVU/CFU

Klare Linien für eine harmonische Integration in flach geneigte Dächer von 2° – 15°



Produktvorteile

- Randlose Glasoberfläche für leichteres Abfließen von Regenwasser und Schmutz
- Klare Sicht in den Himmel und viel Tageslichteinfall durch besonders schmale, optimierte Rahmenprofile
- 2- oder 3-fach-Verglasung für hervorragende Wärmedämmung
- Integrierter 15-cm-Aufsetzkranz
- Ausführungen
 - Automatisch zu öffnende Solar-/Elektro-Version (CVU) inkl. Regensensor und vorgeprogrammierter Funk-Wandschalter
 - Fest verglaste Ausführung (CFU)
- Ungehindertes Ausblick durch integrierte Motorenkomponenten
- Nut zur Aufnahme der Innenverkleidung
- Guter Einbruchschutz (RC2 nach DIN EN 1627)
- Geprüfte Durchsturzicherheit

Kombinierbar mit

Kombinierbar mit	Seite
Intelligenten Steuerungen (CVU)	47
Solar-Hitzeschutz-Markise oder Solar-Verdunkelungs-Rollo	314
Insektenschutz (CVU)	315

Größenbezeichnung der Flachdach-Fenster

Maße des Dachausschnittes in cm

060060 61x61 080080 81x81 090060 91x61 090090 91x91 100100 101x101 120090 121x91



1 Oberelement

ISU 2093	FLACH-GLAS	474,-	557,-	522,-	619,-	687,-	722,-
----------	------------	-------	-------	-------	-------	-------	-------

2 Basiselement

	CVU 0320Q	Solarbetriebene Ausführung, 2-fach-Verglasung inkl. Funk-Wandschalter	1.251,-	1.337,-	1.298,-	1.397,-	1.463,-	1.489,-
	CVU 0325Q	Solarbetriebene Ausführung, 3-fach-Verglasung inkl. Funk-Wandschalter	1.386,-	1.498,-	1.446,-	1.575,-	1.661,-	1.696,-
	CVU 0220Q	Elektrisch zu öffnende Ausführung, 2-fach-Verglasung inkl. Funk-Wandschalter	1.251,-	1.337,-	1.298,-	1.397,-	1.463,-	1.489,-
	CVU 0225Q	Elektrisch zu öffnende Ausführung, 3-fach-Verglasung inkl. Funk-Wandschalter	1.386,-	1.498,-	1.446,-	1.575,-	1.661,-	1.696,-
	CFU 0020Q	Fest verglaste Ausführung, 2-fach-Verglasung	449,-	535,-	496,-	595,-	661,-	687,-
	CFU 0025Q	Fest verglaste Ausführung, 3-fach-Verglasung	584,-	696,-	644,-	773,-	859,-	894,-

Hitzeschutz

	MSU 5070WL²	Solar-Hitzeschutz-Markise, inkl. Funk-Wandschalter	372,-	388,-	380,-	396,-	405,-	413,-
--	-------------------------------	--	-------	-------	-------	-------	-------	-------

Einbaubehör

ZZZ 210U	Kaplleisten-Set, Alu, schwarz, inkl. Befestigungsschrauben	51,-	56,-	53,-	59,-	62,-	65,-
ZCU 0015	Adapterkranz, 16 cm mit Flansch, Farbe grau ³ , inkl. Befestigungsschrauben	233,-	256,-	241,-	267,-	284,-	295,-
ZCU 1015	Adapterkranz, 16 cm ohne Flansch (max. 3 Stück kombinierbar), Farbe grau ³ , inkl. Befestigungsschrauben	210,-	230,-	217,-	240,-	256,-	266,-

Hinweis: Weiteres Einbaubehör siehe Seite 312, Sonnen- und Insektenschutz siehe Seite 314

Bestellhinweise

- Für ein VELUX Flachdach-Fenster FLACH-GLAS bestellen Sie:
1 Oberelement + 1 Basiselement

z. B. 1x ISU 100100 2093 +
1x CVU 100100 0220Q

- Weitere Informationen zu möglichem Einbaubehör finden Sie auf der Seite 312

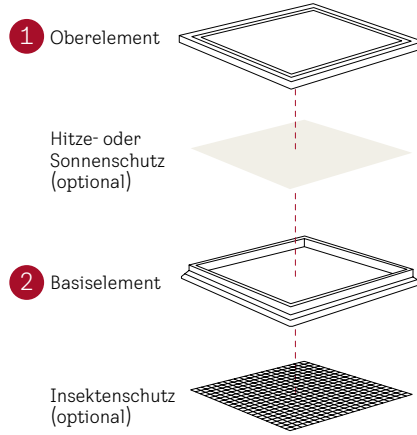



VELUX App Control – kostenlos
für Ihre Endkunden beim Kauf eines
VELUX Solar-/Elektro-Flachdach-Fensters!
Infos unter velux.de/kostenfreie-app-control

120120 121x121	150080 151x81	150100 151x101	150120 151x121	150150 151x151	200060 201x61	200100 201x101	⌚ AT
894,-	832,-	907,-	1.065,-	1.237,-	1.299,-	1.299,-	5
1.608,-	1.529,-	1.628,-	1.734,-	1.992,-	1.628,-	1.939,-	5
1.850,-	1.747,-	1.876,-	2.014,-	2.349,-	1.876,-	2.280,-	5
1.608,-	1.529,-	1.628,-	1.734,-	1.992,-	1.628,-	1.939,-	5
1.850,-	1.747,-	1.876,-	2.014,-	2.349,-	1.876,-	2.280,-	5
806,-	727,-	826,-	932,-	1.190,-	826,-	1.137,-	5
1.048,-	945,-	1.074,-	1.212,-	1.547,-	1.074,-	1.478,-	5
421,-	417,-	429,-	438,-	506,-	453,-	526,-	6
73,-	67,-	76,-	80,-	82,-	78,-	94,-	5
332,-	307,-	344,-	364,-	369,-	355,-	426,-	5
299,-	276,-	309,-	327,-	337,-	320,-	383,-	5

Alle Preise sind UVP in Euro ohne MwSt.

Dachneigungsbereich

 2°–15° Die Dachneigung von mind. 2° ist bauseitig zu erstellen.

Technische Werte

	2-fach- Verglasung	3-fach- Verglasung
U W/(m²K)	0,75 ²	0,60 ¹
g	0,52	0,49
R _w dB/Klasse	39/3	41/4
τ _v	0,68	0,63
Luftdurchlässigkeit Klasse	4	4
Förderfähig	✓	✓

In Kombination mit MSU wird um bis zu 60% weniger
Sonnenenergie in den Raum gelassen (g_{tot})
fett = Fenster als Ganzes, mager = Scheibe allein

Hinweise

- Bei rechteckigen Größen ist der Motor auf der **langen** Seite
- Bei Einbau in der Neigung muss der Motor an der tiefsten Stelle platziert werden
- Kabellänge 2,2 m
- Mehr Informationen zum VELUX Flachdach-Fenster unter velux.de/flachdach

Tipps für Bauherren

Aufgrund der hervorragenden Wärmedämmwerte ist der Einbau eines neuen VELUX Flachdach-Fensters bei der Sanierung förderfähig im Rahmen der staatlichen Förderung. Auch Hitzeschutz-Markisen, Insektenschutz und Innenfutter sind förderfähig, wenn sie mit dem Fenster zusammen verbaut werden.

Weitere Informationen unter velux.de/foerderung

Weitere Informationen unter velux.de/info/...

6740 Durchsturz sicherheitszertifikat für VELUX Flachdach-Fenster

¹ Nach DIN EN 1873 einschließlich Aufsetzkranz bezogen auf die Abwicklungsfläche Arc_{ref}300 = 4,1 m²
² Sortiment B
³ Die ZCU Adapterkränze werden im nicht sichtbaren Bereich eingebaut

Flachdach-Fenster für Ausstieg und Rauchableitung CXU



Elektrisch zu öffnendes Ausstiegswenster für flache Dächer bis 15° und einsetzbar zur Rauchableitung in Treppenhäusern durch Erfüllung der geometrischen Öffnungsfläche



Hitzeschutz gleich mit einbauen!

Produktvorteile

- Handwerker-Ausstieg und Rauchableitung in einem Produkt
- Einfacher und sicherer Zugang zum Dach
- Automatisch zu öffnende Elektro-Version zum einfachen Lüften oder bequemen Ausstieg
- Große Ausstiegsöffnung mit 60° Öffnungswinkel
- Inklusive Schalter für Komfort-Lüftung, Regensensor und Schlüssel zur Aktivierung der Ausstiegsfunktion **Zum Betrieb ist immer ein Steuersystem zusätzlich erforderlich (z. B. KES 305 EU)**
- Oberelement KONVEX-GLAS oder FLACH-GLAS
- Klare Sicht in den Himmel und viel Tageslichteinfall durch besonders schmale, optimierte Rahmenprofile
- 2- oder 3-fach-Verglasung für hervorragende Wärmedämmung
- Ungehindertes Ausblick durch integrierte Motorenkomponenten
- Integrierter 15-cm-Aufsetzkranz
- Nut zur Aufnahme der Innenverkleidung
- Geprüfte Durchsturzicherheit
- Einsetzbar zur Erfüllung der Anforderung an geometrische Öffnungsflächen von mindestens 1 m² nach Landesbauordnung, wie z. B. in Treppenhäusern
- Wärmebeständigkeit: Klassifizierung B300

Kombinierbar mit

Solar-Hitzeschutz-Markise oder Solar-Verdunkelungs-Rollo Seite 314

Größenbezeichnung der Flachdach-Fenster
Maße des Dachausschnittes in cm

100100 101x101 **120120** 121x121 **150100** 151x101

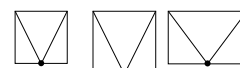

1 Oberelement

ISU 1093	KONVEX-GLAS	952,-	1.238,-	1.257,-	5
ISU 2093	FLACH-GLAS	687,-	894,-	907,-	5

2 Basiselement, Fensterrahmenhöhe: 15 cm

CXU 0220K01	Elektrisch zu öffnende Ausführung, 2-fach-Verglasung, inkl. Schalter, Regensensor und Schlüssel	3.369,-	4.023,-	4.112,-	5
CXU 0225K01	Elektrisch zu öffnende Ausführung, 3-fach-Verglasung, inkl. Schalter, Regensensor und Schlüssel	4.261,-	5.112,-	5.228,-	5

Steuereinheit (Zum Betrieb erforderlich!)

KES 305 EU	Steuereinheit (5A) für 1 Flachdach-Ausstiegswenster	180,-	180,-	180,-	5
------------	---	-------	-------	-------	---

Hitzeschutz

MSU 5070WL ¹	Solar-Hitzeschutz-Markise, weiß, inkl. Funk-Wandschalter	405,-	421,-	429,-	6
-------------------------	--	-------	-------	-------	---

Einbaubehör

ZZZ 210U	Kaplleisten-Set, Alu, schwarz, inkl. Befestigungsschrauben	62,-	73,-	76,-	5
ZCU 0015	Adapterkranz, 16 cm mit Flansch, Farbe grau ² , inkl. Befestigungsschrauben	284,-	332,-	344,-	5
ZCU 1015	Adapterkranz, 16 cm ohne Flansch (max. 3 Stück kombinierbar), Farbe grau ² , inkl. Befestigungsschrauben	256,-	299,-	309,-	5

Hinweis: Weiteres Einbaubehör siehe Seite 312, Sonnenschutz siehe Seite 314

Alle Preise sind UVP in Euro ohne MwSt.

Bestellhinweise

- Für ein VELUX Flachdach-Ausstiegswenster mit KONVEX-GLAS bestellen Sie: 1 Oberelement + 1 Basiselement
z. B. 1x ISU 100100 1093 +
1x CXU 100100 0225K01
- In Abhängigkeit der geplanten Nutzung des Fensters ist zusätzlich ein entsprechendes Steuersystem zu bestellen:
 - Für Lüftung + Ausstiegsfunktion: 1x KES 305 EU oder
 - Für Lüftung + Ausstiegsfunktion + Rauchableitung 1x RWA-Steuersystem (Weitere Informationen zu den Produkten und der Bestellung unter velux.de/info/6760)
- Weitere Informationen zu möglichem Einbauzubehör finden Sie auf der Seite 312

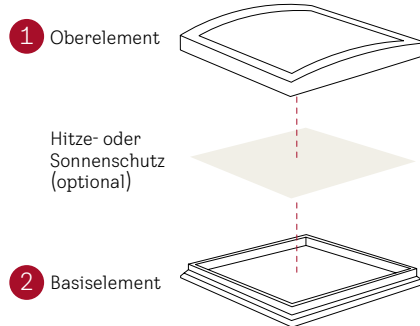

Tipp für Bauherren

Aufgrund der hervorragenden Wärmedämmwerte ist der Einbau eine neuen VELUX Flachdach-Fensters bei der Sanierung förderfähig im Rahmen der staatlichen Förderung. Auch Hitzeschutz-Markisen, Insektenschutz und Innenfutter sind förderfähig, wenn sie mit dem Fenster zusammen verbaut werden. Weitere Informationen unter velux.de/foerderung



Lüftungsfunktion



Rauchableitung

Dachneigungsbereich

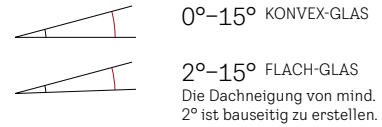

Technische Werte

	KONVEX-GLAS 2-fach- Verglasung	KONVEX-GLAS 3-fach- Verglasung
U_w W/(m²K)	0,75 ³	0,65 ³
g-Wert	0,49	0,49
Luftschalldämmung R_w dB	39 (-1;-5)/3	41 (-1;-5)/4
Lichttransmissionsgrad τ_v	0,63	0,63
Luftdurchlässigkeit Klasse	4	4
Förderfähig	✓	✓
	FLACH-GLAS 2-fach- Verglasung	FLACH-GLAS 3-fach- Verglasung
U_w W/(m²K)	0,80 ⁴	0,70 ⁴
g-Wert	0,49	0,49
Luftschalldämmung R_w dB	39 (-1;-5)/3	41 (-1;-5)/4
Lichttransmissionsgrad τ_v	0,63	0,63
Luftdurchlässigkeit Klasse	4	4
Förderfähig	✓	✓
In Kombination mit MSU wird um bis zu 60% weniger Sonnenenergie in den Raum gelassen (g_{ext}) fett = Fenster als Ganzes, mager = Scheibe allein		

Hinweise

- Kabellänge 2,2 m
- Mehr Informationen zum VELUX Flachdach-Fenster unter velux.de/flachdach

¹ Sortiment B

² Die ZCU Adapterkränze werden im nicht sichtbaren Bereich eingebaut

³ Nach DIN EN 1873 einschließlich Aufsetzkranz bezogen auf die Abwicklungsfläche Arc,ref300 = 4,41m²

⁴ Nach DIN EN 1873 einschließlich Aufsetzkranz bezogen auf die Abwicklungsfläche Arc,ref300 = 4,14m²

Einbauzubehör für Flachdach-Fenster CVU/CFU/CXU

Fachgerechte Lösungen für einen sicheren Anschluss und mehr Flexibilität

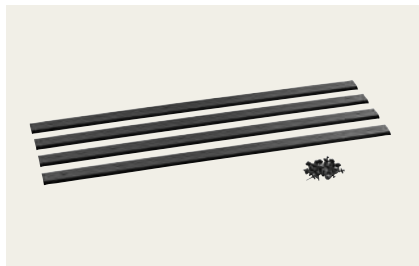

Kappeleisten-Set ZZZ 210U

- Für die sichere Befestigung des Dachmaterials (wie z.B. Bitumen-Dachbahnen) am VELUX Flachdach-Fenster CVU/CFU/CXU
- Passgenaues Schienen-Set aus Aluminium inkl. Befestigungsschrauben
- Schwarzes Design für harmonische Integration ins Dach



Dampfsperrschürze BBX

- Anschluss des Flachdach-Fensters an die Luftdichtheitsschicht
- Passgenauer Folienkranz mit verschweißten Ecken inkl. Klebeband
- Material: Polyethylen (Materialstärke: 0,15 mm sd-Wert = 80 m)



Flachdach-Innenfutter LSF

- Die ideale Einbauunterstützung in Sanierungs- und Austauschsituationen für einen passgenauen Abschluss der Innenverkleidung
- Aus hochwertigem PVC-Material für vertikale Schachttiefen bis max. 67,5 cm
- Schnelle Montage durch Vorbohrungen und einfaches Einsetzen in die Fensternut
- Breite Abdeckleisten (8,7 cm) und Dampfsperrschürze BBX im Lieferumfang enthalten
- Auslieferung erfolgt mit abziehbaren Schutzfolien zum Schutz der Oberflächen
- Für alle Größen vorgefertigt (CVU/CFU/CXU)
- Kann bei einer Dachneigung zwischen 0° und 5° verwendet werden
- Das Innenfutter muss vertikal im 90° Winkel zur Nut verlaufen

Größenbezeichnung der Flachdach-Fenster
Maße des Dachausschnittes in cm

060060 080080 090060 090090 100100 120090 120120
61x61 81x81 91x61 91x91 101x101 121x91 121x121

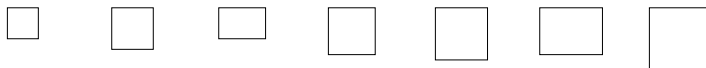

Einbauzubehör

ZCU 0015	Adapterkranz, 16 cm mit Flansch, Farbe grau ¹ , inkl. Befestigungsschrauben	233,-	256,-	241,-	267,-	284,-	295,-	332,-
ZCU 1015	Adapterkranz, 16 cm ohne Flansch (max. 3 Stück kombinierbar), Farbe grau ¹ , inkl. Befestigungsschrauben	210,-	230,-	217,-	240,-	256,-	266,-	299,-
ZZZ 210U	Kappeleisten-Set, Alu, schwarz, inkl. Befestigungsschrauben	51,-	56,-	53,-	59,-	62,-	65,-	73,-
Größenbezeichnung für LSF/BBX		060060	080080	060090	090090	100100	090120	120120
LSF 2000	Innenfutter, Kunststoff, weiß, 67,5 cm inkl. BBX Dampfsperrschürze	333,-	364,-	356,-	380,-	396,-	404,-	428,-
BBX 0000	Dampfsperrschürze BBX	43,-	43,-	43,-	43,-	43,-	43,-	43,-



Adapterkranz Basiserhöhung ZCU 0015

- Aufsetzkranz-Erhöpfung mit umlaufendem Flansch, Farbe grau¹, Höhe 16 cm
- Einfache Montage
- Erfüllung der Anforderungen der Flachdach-Richtlinie des ZVDH und der DIN 18531-3 an die Anschlusshöhe bei aufgehenden Bauteilen

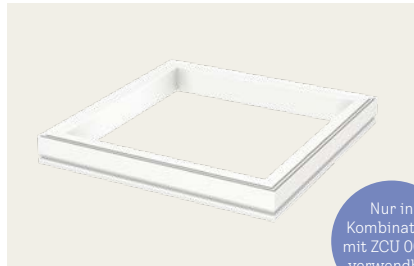

Nur in Kombination mit ZCU 0015 verwendbar

Adapterkranz Zusatzerhöhung ZCU 1015

- Aufsetzkranz-Erhöpfung ohne Flansch (max. 3 Stück), Farbe grau¹, Höhe 16 cm
- Einfache Montage
- Erfüllung der Anforderungen der Flachdach-Richtlinie des ZVDH und der DIN 18531-3 an die Anschlusshöhe bei aufgehenden Bauteilen

Lösungen für Aufsetzkranz-Erhöhpungen

- Flachdach-Fenster + 1x ZCU 0015 (Adapterkranz mit Flansch) für eine Gesamthöhe von 31 cm
- Flachdach-Fenster + 1x ZCU 0015 (Adapterkranz mit Flansch) + max. 3x ZCU 1015 (Adapterkranz ohne Flansch) für eine Gesamthöhe von 47 bis zu 79 cm



Abgebildete Gesamthöhe: 47 cm

- ① Flachdach-Fenster mit integriertem 15-cm-Aufsetzkranz
- ② Optional: Adapterkranz Zusatzerhöhung 16 cm ohne Flansch (ZCU 1015; max. 3 Stück)
- ③ Optional: Adapterkranz Basiserhöhung 16 cm mit Flansch (ZCU 0015)

Hinweise

- Der Adapterkranz mit Flansch (ZCU 0015) muss eingebaut sein, um einen zusätzlichen Aufsetzkranz ZCU 1015 montieren zu können
- ZCU Adapterkränze sind nicht kompatibel mit CFP/CVP/CXP/CSP

	150080 151x81	150100 151x101	150120 151x121	150150 151x151	200060 201x61	200100 201x101	⌚ AT
	307,-	344,-	364,-	369,-	355,-	426,-	5
	276,-	309,-	327,-	337,-	320,-	383,-	5
	67,-	76,-	80,-	82,-	78,-	94,-	5
	150080	100150	150120	150150	200060	200100	
	408,-	436,-	444,-	475,-	455,-	495,-	5
	43,-	43,-	43,-	43,-	43,-	43,-	5

Alle Preise sind UVP in Euro ohne MwSt.

¹ Die ZCU Adapterkränze werden im nicht sichtbaren Bereich eingebaut.

Hitze-, Sonnen- und Insektenschutz für Flachdach-Fenster CVU/CFU/CXU

Als optimale Ergänzung zum Flachdach-Fenster direkt mit einbauen



oder

Empfehlung für optimales Raumklima

Solar-Hitzeschutz-Markise MSU

- Effektive Hitzereduktion
- Weißes, lichtdurchlässiges Netzgewebe sorgt für einen dezenten Lichteinfall
- Geschützte Montage zwischen Ober- und Basiselement
- Ideal in Kombination mit VELUX ACTIVE für automatischen Überhitzungsschutz
- Kabellos für einen unkomplizierten Einbau
- Schlanke Rahmenprofile optimal integriert – bei Nichtbedarf nahezu nicht sichtbar für maximalen Tageslichteinfall und Ausblick
- Förderfähig bei Neueinbau eines VELUX Flachdach-Fensters im Rahmen der staatlichen Förderung
- 5 Jahre Garantie

Detailansicht



5070

Solar-Verdunkelungs-Rollo DSU

- Effektive Verdunkelung
- Dichtgewebter, weißer Stoff
- Geschützte Montage zwischen Ober- und Basiselement
- Kabellos für einen unkomplizierten Einbau
- Schlanke Rahmenprofile optimal integriert – bei Nichtbedarf nahezu nicht sichtbar für maximalen Tageslichteinfall und Ausblick
- 5 Jahre Garantie

Detailansicht

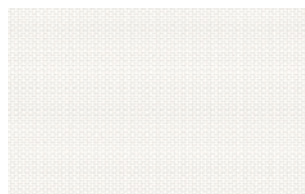

4550

Größenbezeichnung der Flachdach-Fenster
Maße des Dachausschnittes in cm

060060 61x61 **080080** 81x81 **090060** 91x61 **090090** 91x91 **100100** 101x101 **120090** 121x91 **120120** 121x121

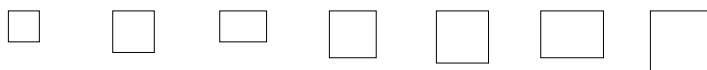

Hitze- Sonnen- und Insektenschutz

	MSU 5070WL	Solar-Hitzeschutz-Markise, weiß inkl. Funk-Wandschalter	372,-	388,-	380,-	396,-	405,-	413,-	421,-
	DSU 4550WL	Solar-Verdunkelungs-Rollo, weiß inkl. Funk-Wandschalter	372,-	388,-	380,-	396,-	405,-	413,-	421,-
	ZIU 0000WL	Insektenschutz	93,-	97,-	95,-	99,-	101,-	103,-	105,-

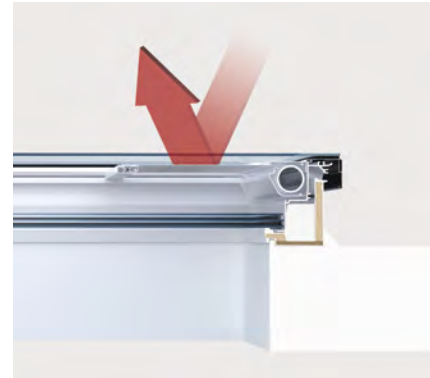

Insektenschutz ZIU

- Frische Luft ungestört genießen
- Fixer Insektenschutz-Rahmen
- Einfach unter dem Fenster zu montieren – auch nachträglich möglich
- Förderfähig bei Neueinbau eines VELUX Flachdach-Fensters im Rahmen der staatlichen Förderung
- 3 Jahre Garantie

Hinweise

- Die Montage von Hitze- und Sonnenschutz kann nur vom Dach aus durch einen Fachmann erfolgen – direkt zwischen Ober- und Basiselement des Flachdach-Fensters
- Empfehlen Sie daher Ihren Kunden das passende Hitze- oder Sonnenschutzprodukt direkt mit dem Fensterkauf, denn so sichern Sie sich frühzeitig Ihr Zusatzgeschäft und vermeiden eine aufwändige Nachrüstung
- Wichtig: Es kann genau ein Hitze- oder Sonnenschutzprodukt integriert werden. Eine Kombination von Hitzeschutz-Markise und Verdunkelungs-Rollo ist nicht möglich
- Für eine Regulierung des Innenraumklimas ist die Hitzeschutz-Markise MSU zu verwenden. Das Verdunkelungs-Rollo DSU ist hingegen nicht als Hitzeschutz einzusetzen
- In Kombination mit MSU wird um bis zu 60% weniger Sonnenenergie in den Raum gelassen (g_{tot})

Detailansicht



0000

150080 151x81	150100 151x101	150120 151x121	150150 151x151	200060 201x61	200100 201x101	🕒 AT

Tipp für Bauherren

VELUX Hitzeschutz-Markise MSU und Insektenschutz ZIU sind förderfähig, wenn sie zusammen mit einem neuen VELUX Flachdach-Fenster verbaut werden.

Weitere Informationen unter velux.de/foerderung

417,-	429,-	438,-	506,-	453,-	526,-	6
417,-	429,-	438,-	506,-	453,-	526,-	6
104,-	107,-	110,-	126,-	113,-	131,-	6

Alle Preise sind UVP in Euro ohne MwSt.

Flachdach-Fenster KUPPEL CVP/CFP

Bekannte Kuppel-Optik für flache Dächer von 0° – 15°



Produktvorteile

- Oberelement KUPPEL aus kratzfestem Acryl
- Kuppeloptik ermöglicht natürliche Entwässerung
- Sehr gute Wärmedämmeigenschaften
- Verminderte Regengeräusche durch 2-fach-Isolierglas-Scheibe
- Integrierter 15-cm-Aufsetzkranz
- Ausführungen
 - Automatisch zu öffnende Elektro-Version (CVP) inkl. Regensensor und vorprogrammiertem Funk-Wandschalter
 - Fest verglaste Ausführung (CFP) mit klarer oder undurchsichtiger Kuppel
- Ungehindertes Ausblick durch integrierte Motorenkomponenten
- Nut zur Aufnahme der Innenverkleidung
- Guter Einbruchschutz (RC2 nach DIN EN 1627)
- Geprüfte Durchsturzicherheit

Kombinierbar mit

	Seite
Intelligenten Steuerungen (CVP)	47
Solar-Hitzeschutz-Markise	322
Wabenplissees	322

Größenbezeichnung der Flachdach-Fenster

Maße des Dachausschnittes in cm

060060 60x60 060090 60x90 080080 80x80 090090 90x90 090120 90x120 100100 100x100 100150 100x150 120120 120x120 150150 150x150 AT



1 Oberelement		060060	060090	080080	090090	090120	100100	100150	120120	150150		
ISD 0000	KUPPEL, klar	265,-	292,-	311,-	346,-	403,-	384,-	507,-	499,-	748,-	5	
ISD 0100	KUPPEL, undurchsichtig	265,-	292,-	311,-	346,-	403,-	384,-	507,-	499,-	748,-	5	
2 Basiselement												
	CVP 0673QV	Elektrisch zu öffnende Ausführung inkl. Funk-Wandschalter	1.154,-	1.194,-	1.223,-	1.275,-	1.362,-	1.333,-	1.478,-	1.420,-	5	
	CVP 0663QV	Elektrisch zu öffnende Ausführung inkl. Funk-Wandschalter, Größe 150x150								1.650,-	5	
	CFP 0073QV	Festverglaste Ausführung	399,-	439,-	468,-	520,-	607,-	578,-	723,-	665,-	5	
	CFP 0063QV	Festverglaste Ausführung Größe 150x150								855,-	5	
Hitzeschutz												
	MSG 6090KWL ^{1,2}	Solar-Hitzeschutz-Markise, inkl. Funk-Wandschalter	325,-	327,-	332,-	337,-	339,-	337,-	357,-	351,-	5	
Einbaubehör												
	ZCE 0015	Adapterkranz, 16 cm mit Flansch, Farbe grau ³ , inkl. Befestigungsschrauben	233,-	241,-	256,-	267,-	295,-	284,-	344,-	332,-	410,-	5
	ZCE 1015	Adapterkranz, 16 cm ohne Flansch (max. 3 Stück kombinierbar), Farbe grau ³ , inkl. Befestigungsschrauben	210,-	217,-	230,-	240,-	266,-	256,-	309,-	299,-	355,-	5
	ZZZ 210	Kapleisten-Set, Alu, silber, inkl. Befestigungsschrauben	47,-	48,-	51,-	53,-	59,-	57,-	69,-	66,-	74,-	5

Hinweis: Weiteres Einbaubehör siehe Seite 320, Sonnenschutz siehe Seite 322

Bestellhinweise

- Für ein VELUX Flachdach-Fenster KUPPEL bestellen Sie:
1 Oberelement + 1 Basiselement

z. B. 1x ISD 100100 0000 +
1x CVP 100100 0673QV

- Weitere Informationen zu möglichem Einbaubehör finden Sie auf der Seite 320

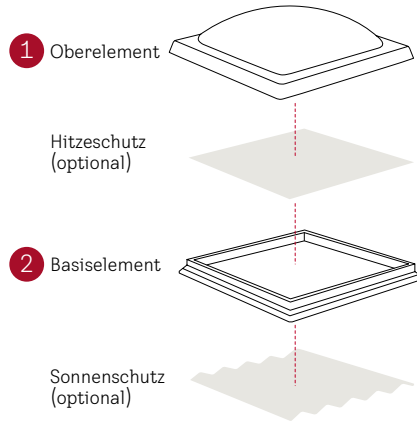

Dachneigungsbereich

0°–15°

Technische Werte

	CVP/CFP, KUPPEL, klar	CVP/CFP, KUPPEL, undurchsichtig
U W/(m ² K)	0,80 ^{4,5}	0,80 ^{4,6}
g	0,53 ⁵	0,20 ⁶
R _w (C;C _v) dB/Klasse	36(-1;-4)/2	36(-1;-4)/2
τ _v	0,72	0,25
Luftdurchlässigkeit Klasse	4/A3 ⁷	4/A3 ⁷
Förderfähig	✓	✓

fest = Fenster als Ganzes, **mager** = Scheibe allein

Hinweise

- Bei rechteckigen Größen ist der Motor auf der **kurzen** Seite
- Bei Einbau in der Neigung muss der Motor an der tiefsten Stelle platziert werden
- Kabellänge 4 m
- Mehr Informationen zum VELUX Flachdach-Fenster unter velux.de/flachdach-fenster
- Auch mit Polycarbonatkuppel lieferbar (auf Anfrage)

Tipp für Bauherren

Aufgrund der hervorragenden Wärmedämmwerte ist der Einbau eines neuen VELUX Flachdach-Fensters bei der Sanierung förderfähig im Rahmen der staatlichen Förderung. Auch Hitzeschutz-Markisen, Insekten-schutz und Innenfutter sind förderfähig.

Weitere Informationen unter velux.de/foerderung

Weitere Informationen unter [velux.de/info/...](http://velux.de/info/)

6740 Durchsturzsicherheitszertifikat für VELUX Flachdach-Fenster

VELUX App Control – kostenlos
für Ihre Endkunden beim Kauf eines VELUX Solar-/Elektro-Flachdach-Fensters!
Infos unter velux.de/kostenfreie-app-control

Flachdach-Fenster KUPPEL im Detail

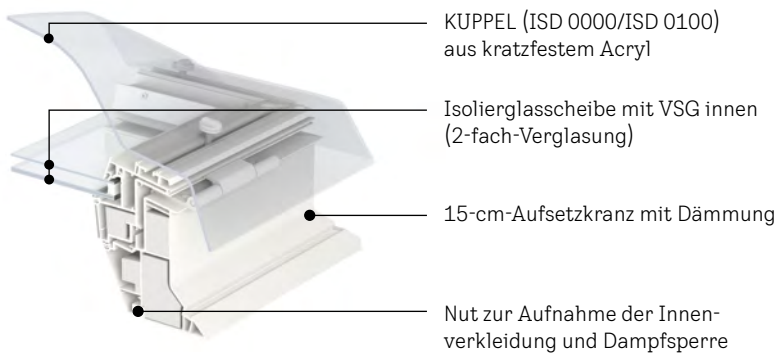

¹ Sortiment B
² Nur bei der klaren Kuppel zu verwenden
³ Die ZCE Adapterkränze werden im nicht sichtbaren Bereich eingebaut
⁴ Nach DIN EN 1873 einschließlich Aufsetzkranz bezogen auf die Abwicklungsfläche A = 3,4 m²
⁵ Werte für Größe 150 x 150 cm: U = 0,87; g = 0,49
⁶ Werte für Größe 150 x 150 cm: U = 0,87; g = 0,14
⁷ Elektrisch zu öffnende Ausführung CVP = Luftdurchlässigkeit Klasse 4; festverglaste Ausführung CFP = Luftdurchlässigkeit Klasse A3

Flachdach-Ausstiegsfenster KUPPEL CXP

Das komfortable Ausstiegsfenster für flache Dächer von 0° – 15°



Kombinierbar
mit VELUX
Wabenplissees

Produktvorteile

- Sehr gute Wärmedämmeigenschaften
- Verminderte Regengeräusche durch 2-fach-Isolierglas-Scheibe
- Große Ausstiegsöffnung mit 60° Öffnungswinkel
- Integrierte Griffmulde im Fensterflügel
- Unterstützung der manuellen Öffnungsfunktion durch Gasdruckfedern
- Integrierter 15 cm-Aufsetzkranz
- Nut zur Aufnahme der Innenverkleidung
- Geprüfte Durchsturzsicherheit

Größenbezeichnung der Flachdach-Fenster

Maße des Dachausschnittes in cm

090120
90x120

100100
100x100

120120
120x120



1 Oberelement

Code	Bezeichnung	090120	100100	120120	AT
ISD 0000	KUPPEL, klar	403,-	384,-	499,-	5
ISD 0100	KUPPEL, undurchsichtig	403,-	384,-	499,-	5

2 Basiselement

Code	Bezeichnung	090120	100100	120120	AT
CXP 0473Q	Manuell zu öffnende Ausführung	1.214,-	1.156,-	1.329,-	5

Sonnenschutz

Code	Bezeichnung	090120	100100	120120	AT
FSK ... KWL ^{1,2}	Solar-Wabenplissee, 1045 weiß, 1047 schwarz, inkl. Funk-Wandschalter	366,-	364,-	379,-	6

Einbaubehör

Code	Bezeichnung	090120	100100	120120	AT
ZCE 0015	Adapterkranz, 16 cm mit Flansch, Farbe grau ⁵ , inkl. Befestigungsschrauben	295,-	284,-	332,-	5
ZCE 1015	Adapterkranz, 16 cm ohne Flansch (max. 3 Stück kombinierbar), Farbe grau ⁵ , inkl. Befestigungsschrauben	266,-	256,-	299,-	5
ZZZ 210	Kaplleisten-Set, Alu, silber, inkl. Befestigungsschrauben	59,-	57,-	66,-	5

Hinweis: Weiteres Einbaubehör siehe Seite 320

Alle Preise sind UVP in Euro ohne MwSt

Bestellhinweise

- Für ein VELUX Flachdach-Ausstiegswenster bestellen Sie:
1 Oberelement + 1 Basiselement

z. B. 1x ISD 100100 0000 +
1x CXP 100100 0473Q

- Nicht kombinierbar mit den Oberelementen KONVEX-GLAS oder FLACH-GLAS
- Weitere Informationen zu möglichem Einbauzubehör finden Sie auf der Seite 320**

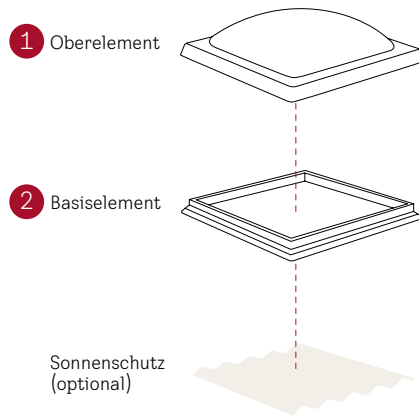

Flachdach-Ausstiegswenster im Detail

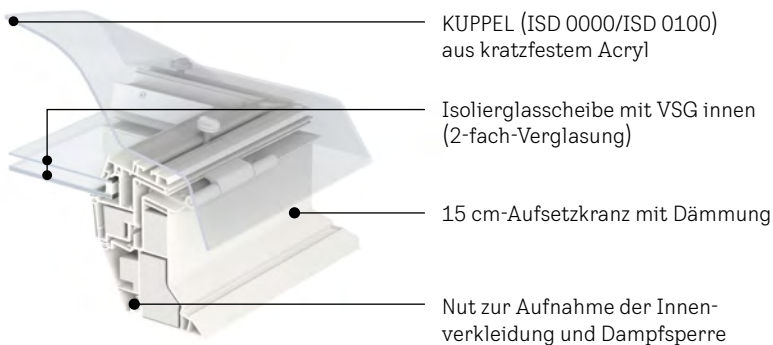

Kombinierbar mit folgendem VELUX Sonnenschutzprodukt



Solar-Wabenplissee FSK

Hinweis: In Kombination mit CXP ist ein leichter Lichteinfall im unteren Teil des Fensters bei geschlossenem Wabenplissee nicht auszuschließen.

Dachneigungsbereich

0°–15°

Technische Werte

	CXP, KUPPEL, klar	CXP, KUPPEL, undurchsichtig
U W/(m ² K)	0,86 ⁴	0,86 ⁴
g	0,53	0,20
R _w (C;C _v) dB/Klasse	36(-1;-4)/2	36(-1;-4)/2
τ _v	0,72	0,25
Luftdurchlässigkeit Klasse	4	4
Förderfähig	✓	✓

fett = Fenster als Ganzes, mager = Scheibe allein

Hinweise

- Flachdach-Fenster mit Ausstiegswenfunktion benötigen keine BG-Zuweisung, siehe velux.de/flachdach-fenster
- Flachdach-Ausstiegswenster nicht lieferbar in der Ausführung KONVEX-GLAS und FLACH-GLAS
- Weitere Informationen zu möglichem Einbauzubehör finden Sie auf der Seite 320
- Mehr Informationen zum VELUX Flachdach-Fenster unter velux.de/flachdach-fenster

Tipp für Bauherren

Aufgrund der hervorragenden Wärmedämmwerte ist der Einbau eines neuen VELUX Flachdach-Fensters bei der Sanierung förderfähig im Rahmen der staatlichen Förderung. Auch Hitzeschutz-Markisen, Insektenschutz und Innenfutter sind förderfähig.

Weitere Informationen unter velux.de/foerderung

Weitere Informationen unter velux.de/info/...

6740 Durchsturz sicherheitszertifikat für VELUX Flachdach-Fenster

¹ Sortiment B

² Nur bei der klaren Kuppel zu verwenden

³ Die ZCE Adapterkränze werden im nicht sichtbaren Bereich eingebaut

⁴ Nach DIN EN 1873 einschließlich Aufsetzkranz bezogen auf die Abwicklungsfläche A = 3,4 m²

Einbauzubehör für Flachdach-Fenster CVP/CFP/CXP/CSP

Fachgerechte Lösungen für einen sicheren Anschluss und mehr Flexibilität



Kapleisten-Set ZZZ 210

- Für die sichere Befestigung des Dachmaterials (wie z.B. Bitumen-Dachbahnen) am VELUX Flachdach-Fenster CFP/CVP/CXP/CSP
- Passgenaues Schienen-Set aus Aluminium inkl. Befestigungsschrauben



Dampfsperrschürze BBX

- Anschluss des Flachdach-Fensters an die Luftdichtheitsschicht
- Passgenauer Folienkranz mit verschweißten Ecken inkl. Klebeband
- Material: Polyethylen (Materialstärke: 0,15 mm sd-Wert = 80 m)



Flachdach-Innenfutter LSF

- Die ideale Einbauunterstützung in Sanierungs- und Austauschsituationen für einen passgenauen Abschluss der Innenverkleidung
- Aus hochwertigem PVC-Material für vertikale Schachttiefen bis max. 67,5 cm
- Schnelle Montage durch Vorbohrungen und einfaches Einsetzen in die Fensternut
- Breite Abdeckleisten (8,7 cm) und Dampfsperrschürze BBX im Lieferumfang enthalten
- Auslieferung erfolgt mit abziehbaren Schutzfolien zum Schutz der Oberflächen
- Für alle Größen vorgefertigt (CVP/CFP/CXP/CSP)
- Kann bei einer Dachneigung zwischen 0° und 5° verwendet werden
- Das Innenfutter muss vertikal im 90° Winkel zur Nut verlaufen

Größenbezeichnung der Flachdach-Fenster
Maße des Dachausschnittes in cm

060060
60x60

060090
60x90

080080
80x80

090090
90x90

090120
90x120



Einbauzubehör

		060060 60x60	060090 60x90	080080 80x80	090090 90x90	090120 90x120
ZCE 0015	Adapterkranz, 16 cm mit Flansch, Farbe grau ² , inkl. Befestigungsschrauben	233,-	241,-	256,-	267,-	295,-
ZCE 1015	Adapterkranz, 16 cm ohne Flansch (max. 3 Stück kombinierbar), Farbe grau ² , inkl. Befestigungsschrauben	210,-	217,-	230,-	240,-	266,-
LSF 2000	Innenfutter, Kunststoff, weiß, Abdeckleisten weiß foliert, inkl. BBX Dampfsperrschürze	333,-	356,-	364,-	380,-	404,-
BBX 0000	Dampfsperrschürze BBX	43,-	43,-	43,-	43,-	43,-
ZZZ 210	Kapleisten-Set, Alu, silber, inkl. Befestigungsschrauben	47,-	48,-	51,-	53,-	59,-

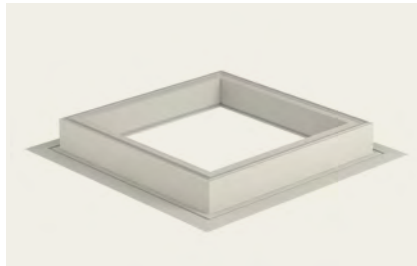

Adapterkranz Basiserhöhung ZCE 0015

- Aufsetzkranz-Erhöhung mit umlaufendem Flansch, Farbe grau¹, Höhe 16 cm.
- Einfache Montage
- Erfüllung der Anforderungen der Flachdach-Richtlinie des ZVDH und der DIN 18531-3 an die Anschlusshöhe bei aufgehenden Bauteilen

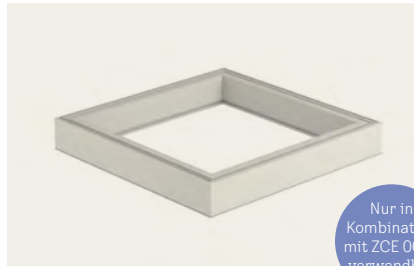

Nur in Kombination mit ZCE 0015 verwendbar

Adapterkranz Zusatzerhöhung ZCE 1015

- Aufsetzkranz-Erhöhung ohne Flansch (max. 3 Stück), Farbe grau¹, Höhe 16 cm.
- Einfache Montage
- Erfüllung der Anforderungen der Flachdach-Richtlinie des ZVDH und der DIN 18531-3 an die Anschlusshöhe bei aufgehenden Bauteilen

Lösungen für Aufsetzkranz-Erhöingungen

- Flachdach-Fenster + 1x ZCE 0015 (Adapterkranz mit Flansch) für eine Gesamthöhe von 31 cm
- Flachdach-Fenster + 1x ZCE 0015 (Adapterkranz mit Flansch) + max. 3x ZCE 1015 (Adapterkranz ohne Flansch) für eine Gesamthöhe von 47 bis zu 79 cm



Abgebildete Gesamthöhe: 47 cm

- 1 Flachdach-Fenster mit integriertem 15-cm-Aufsetzkranz
- 2 Optional: Adapterkranz Zusatzerhöhung 16 cm ohne Flansch (ZCE 1015; max. 3 Stück)
- 3 Optional: Adapterkranz Basiserhöhung 16 cm mit Flansch (ZCE 0015)

Hinweise

- Der Adapterkranz mit Flansch (ZCE 0015) muss eingebaut sein, um einen zusätzlichen Aufsetzkranz ZCE 1015 montieren zu können
- Aufsetzkranz-Erhöingungen ZCE 0015/1015 nicht kombinierbar mit CSP/CFU/ CVU/CXU

100100 100x100	100150 100x150	120120 120x120	150150 150x150	⌚ AT
--------------------------	--------------------------	--------------------------	--------------------------	---------

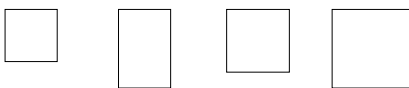

	284,-	344,-	332,-	410,-	5
	256,-	309,-	299,-	355,-	5
	396,-	436,-	428,-	475,-	5
	43,-	43,-	43,-	43,-	5
	57,-	69,-	66,-	74,-	5

Alle Preise sind UVP in Euro ohne MwSt.

¹ Die ZCE Adapterkränze werden im nicht sichtbaren Bereich eingebaut

Hitze- und Sonnenschutz für Flachdach-Fenster CVP/CFP/CXP/CSP



Solar-Hitzeschutz-Markise

- Effektive Hitzereduktion
- Dezentere Lichteinfall dank lichtdurchlässigem Netzstoff
- Geschützte Montage zwischen Ober- und Basiselement
- Ideal in Kombination mit VELUX ACTIVE für automatischen Überhitzungsschutz
- 5 Jahre Garantie

Detailansicht

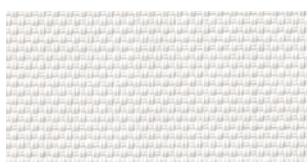

6090



Solar- oder Elektro-Wabenplissee

- Aluminiumbeschichtete Waben sorgen für effektive Abdunkelung
- Auch nachträglich einfach montierbar, da Einbau von innen möglich
- 5 Jahre Garantie

Detailansicht



1045

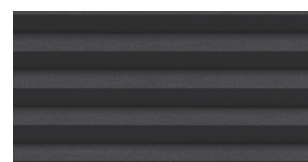

1047

Hinweis

- Der Akku der innen liegenden Solar-Sonnenschutzprodukte lädt nur bei eingefahrener Markise und klarer Abdeckhaube

Größenbezeichnung der Flachdach-Fenster

Maße des Dachausschnittes in cm

060060 60x60 060090 60x90 080080 80x80 090090 90x90 090120 90x120

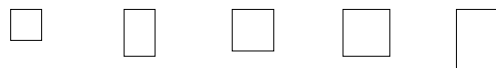

Hitze- und Sonnenschutz

	MSG 6090KWL^{1,2}	Solar-Hitzeschutz-Markise, inkl. Funk-Wandschalter	325,-	327,-	332,-	337,-	339,-
	FSK ... KWL^{1,4}	Solar-Wabenplissee, inkl. Funk-Wandschalter	351,-	353,-	359,-	364,-	366,-
	FMK ... KWL^{3,5}	Elektro-Wabenplissee, inkl. Funk-Wandschalter	322,-	324,-	329,-	334,-	336,-
	KUX 110	Steuereinheit für Zubehör, nur bei der Ausführung CFP erforderlich					126,-
	KIX 300	VELUX ACTIVE System intelligente Sensorsteuerung					205,-

Bestellhinweis: ... = die gewünschte vierstellige Farbnummer einfügen



1

Automatische
Produkte

2

Lichtlösungen

3

Dachfenster,
Zubehör

4

Modernisierung,
Austausch

5

Einbauprodukte

6

Innenfutter

7

Rollläden,
Hitzeschutz-
Markisen

8

Sonnen- und
Insekten-
schutz

9

Flachdach-
Lösungen

10

Tageslicht-
Spot

11

RWA

12

Services

13

Weitere
Infos,
Sonderan-
fertigungen

100100 100x100	100150 100x150	120120 120x120	150150 150x150	🕒 AT
-------------------	-------------------	-------------------	-------------------	---------

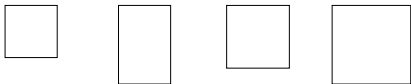

	337,-	357,-	351,-		5
	364,-	386,-	379,-	406,-	6
	334,-	354,-	347,-	372,-	6
					5
					5

Alle Preise sind UVP in Euro ohne MwSt.

- 1 Nur bei der klaren Kuppel zu verwenden
- 2 Nicht kombinierbar mit Flachdach-Ausstiegsfenster CXP
- 3 Nicht kombinierbar mit Flachdach-Ausstiegsfenster CXP und Rauch- und Wärmeabzugsfenster CSP
- 4 Nicht kombinierbar mit Rauch- und Wärmeabzugsfenster CSP
- 5 Beim festverglastem Flachdach-Fenster CFP muss zusätzlich eine VELUX Steuereinheit KUX 110 bestellt werden

FLACH-GLAS und KONVEX-GLAS im Querschnitt

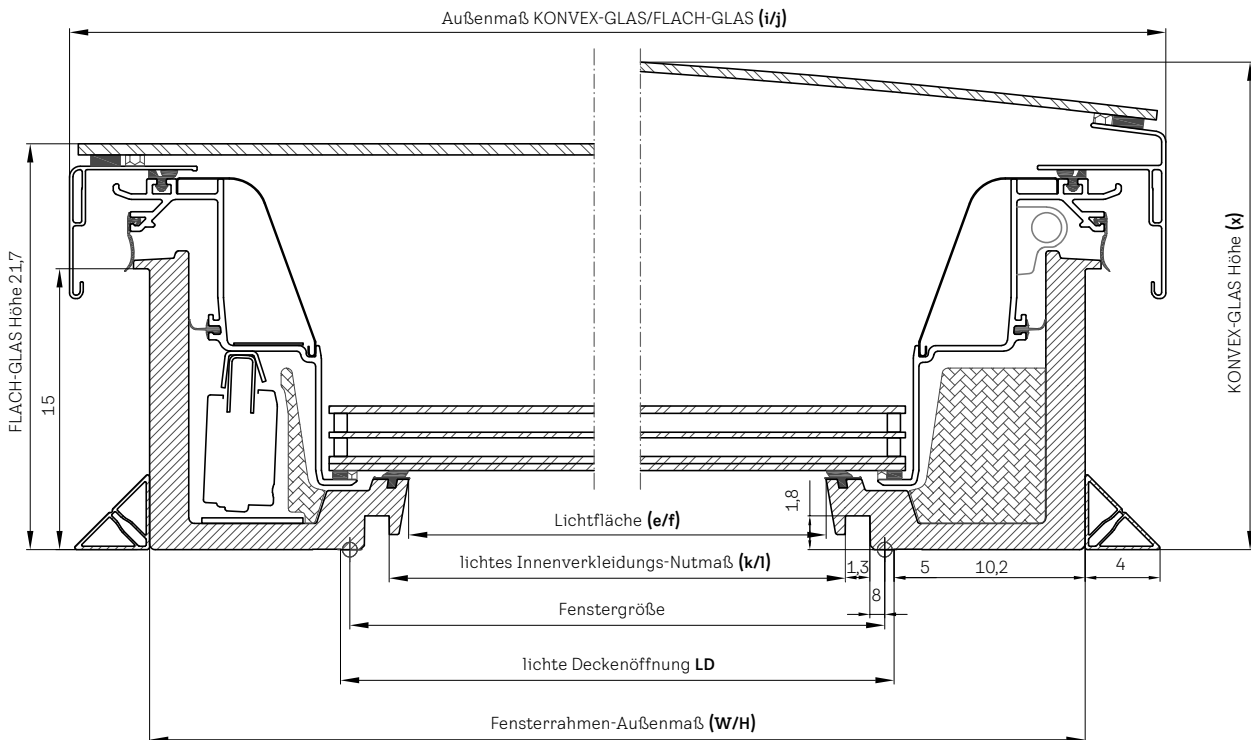

Größe	Lichte Deckenöffnung, cm LD	Aufsetzkranz- (Fensterrahmen-) Außenmaße, cm W/H	Lichtfläche Glas-Lichtmaße, cm e/f	Lichtfläche Glas-Lichtmaße, m ²	Lichtes Innenverkleidungs-Nutmaß, cm k/l	KONVEX-/ FLACH-GLAS-Außenmaße, cm i/j	Höhe KONVEX-GLAS, cm x	Nettogewicht CVÜ 0220Q mit KONVEX-GLAS, kg	Nettogewicht CVÜ 0225Q mit KONVEX-GLAS, kg
060060	61x61	81,4x81,4	53,8x53,8	0,29	55,9x55,9	90,1x90,1	25,3	55	58
080080	81x81	101,4x101,4	73,8x73,8	0,54	75,9x75,9	110,1x110,1	26,2	75	80
090060 ¹	91x61	111,4x81,4	83,8x53,8	0,45	85,9x55,9	120,1x90,1	25,3	69	73
090090	91x91	111,4x111,4	83,8x83,8	0,70	85,9x85,9	120,1x120,1	26,7	86	93
100100	101x101	121,4x121,4	93,8x93,8	0,88	95,9x95,9	130,1x130,1	27,3	98	106
120090 ¹	121x91	141,4x111,4	113,8x83,8	0,95	115,9x85,9	150,1x120,1	26,7	103	112
120120	121x121	141,4x141,4	113,8x113,8	1,30	115,9x115,9	150,1x150,1	28,6	124	135
150080 ¹	151x81	171,4x101,4	143,8x73,8	1,06	145,9x75,9	180,1x110,1	31	125	138
150100 ¹	151x101	171,4x121,4	143,8x93,8	1,35	145,9x95,9	180,1x130,1	27,3	133	145
150120 ¹	151x121	171,4x141,4	143,8x113,8	1,64	145,9x115,9	180,1x150,1	31	210	198
150150	151x151	171,4x171,4	143,8x143,8	2,07	145,9x145,9	180,1x180,1	31	212	235
200060 ¹	201x61	221,4x81,4	193,8x53,8	1,04	195,9x55,9	230,1x90,1	35,9	152	164
200100 ¹	201x101	221,4x121,4	193,8x93,8	1,82	195,9x95,9	230,1x130,1	27,3	192	212

¹ Bei rechteckigen Größen befinden sich Motor und Öffnung auf der **langen** Seite!

Flachdach-Fenster KUPPEL im Querschnitt

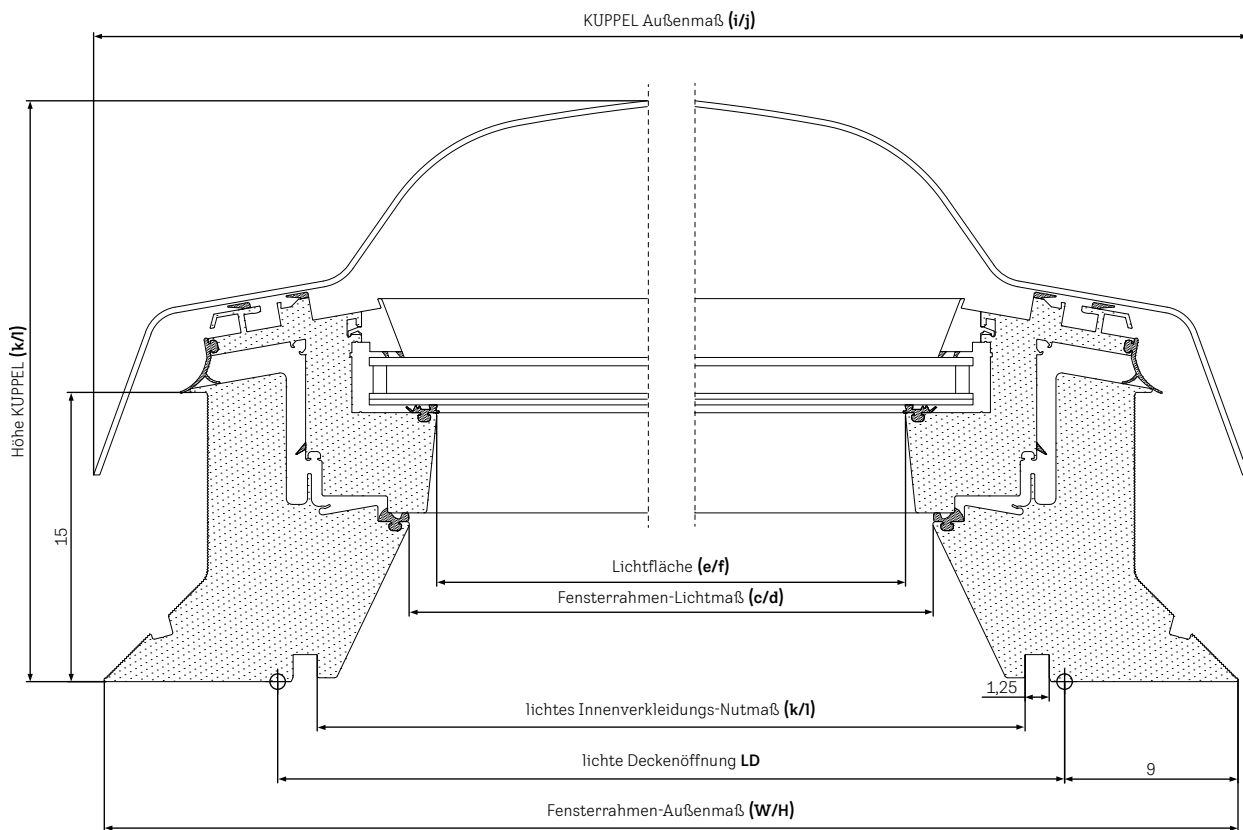

Größe	Lichte Deckenöffnung, cm LD	Aufsetzkranz- (Fensterrahmen-) Außenmaße, cm W/H	Lichtfläche Glas-Licht- maße, cm e/f	Lichtfläche Glas-Licht- maße, m ²	Lichtes Innen- verkleidungs- Nutmaß, cm k/l	KUPPEL- Außenmaße, cm i/j	Höhe KUPPEL, cm x	Netto-Gewicht Kombination CVP, kg
060060	60x60	78x78	43,5x43,5	0,19	55,9x55,9	79,1x79,1	30,7	32
080080	80x80	98x98	63,5x63,5	0,40	75,9x75,9	99,1x99,1	30,7	46
060090 ¹	60x90	78x108	43,5x73,5	0,32	55,9x85,9	79,1x109,1	30,7	41
090090	90x90	108x108	73,5x73,5	0,54	85,9x85,9	109,1x109,1	35,7	56
090120 ¹	90x120	108x138	73,5x103,5	0,76	85,9x115,9	109,1x139,1	35,7	69
100100	100x100	118x118	83,5x83,5	0,70	95,9x95,9	119,1x119,1	35,7	66
100150 ¹	100x150	118x168	83,5x133,5	1,11	95,9x145,9	119,1x169,1	40,7	92
120120	120x120	138x138	103,5x103,5	1,07	115,9x115,9	139,1x139,1	40,7	87
150150	150x150	168x168	133,5x133,5	1,78	145,9x145,9	169,1x169,1	40,7	132

¹ Bei rechteckigen Größen befinden sich Motor und Öffnung auf der **kurzen** Seite!

- 1 Automatische Produkte
- 2 Lichtlösungen
- 3 Dachfenster, Zubehör
- 4 Modernisierung, Austausch
- 5 Einbauprodukte
- 6 Innenfutter
- 7 Rollläden, Hitzeschutz-Markisen
- 8 Sonnen- und Insekten-schutz
- 9 Flachdach-Lösungen
- 10 Tageslicht-Spot
- 11 RWA
- 12 Services
- 13 Weitere Infos, Sonderanfertigungen

Lichtkuppeln KALTRAUM CVJ/CFJ

Für unbeheizte Hallen unter flachen Dächern von 0°–15°



Produktvorteile

- Ideal für den Einsatz in unbeheizten Gebäuden, wie z. B. Werkstätten oder Lagerhallen
- Vielseitig einsetzbar in der Sanierung und im Neubau
- Hohe Robustheit und lange Haltbarkeit
- Ausführungen:
 - CVJ: elektrisch öffnend inkl. Lüfterrahmen und 30 cm Spindelhubmotor, 230 V
 - CFJ: feststehend oder kombinierbar mit Lüfterrahmen-Set inkl. manuellem Spindelöffner, 30 cm Hub
- Diffuse Lichtstreuung durch matte Acryl-Oberelemente wahlweise 2-schalig (für Standardanforderungen) oder 3-schalig (für erhöhte Anforderungen)
- Wärme gedämmte Basiselemente wahlweise in 15 cm (PVC), 30 cm (PVC) oder 50 cm (GFK)
- Gewohnter VELUX Service inkl. 10 Jahre Garantie, ausgenommen Elektrokomponenten

Größenbezeichnung der Lichtkuppeln
Maße des Dachausschnittes in cm

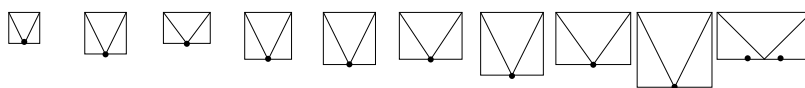

060060 080080 090060 090090 100100 120090 120120 150100 150150 200100 



1 Oberelement

ISJ 0102	Lichtkuppel, opal, 2-schalig, Acryl	222,-	284,-	273,-	328,-	364,-	379,-	466,-	528,-	721,-	724,-	5
ISJ 0103	Lichtkuppel, opal, 3-schalig, Acryl	329,-	420,-	404,-	485,-	539,-	560,-	690,-	781,-	1.067,-	1.072,-	5



2 Basiselement (wärme gedämmt)

	CVJ 0210	Elektrisch öffnend, 230 V, PVC, 15 cm ¹	864,-	913,-	891,-	947,-	985,-	1.000,-	1.060,-	1.079,-	1.143,-	1.106,-	5
	CVJ 1210	Elektrisch öffnend, 230 V, PVC, 30 cm ¹	941,-	1.005,-	976,-	1.049,-	1.098,-	1.118,-	1.196,-	1.221,-	1.304,-		5
	CVJ 2220	Elektrisch öffnend, 230 V, GFK, 50 cm ¹	1.319,-	1.431,-	1.379,-	1.509,-	1.596,-	1.631,-	1.770,-	1.813,-	1.960,-		25
	CFJ 0010	Feststehend, PVC, 15 cm	256,-	305,-	283,-	339,-	377,-	392,-	452,-	471,-	535,-	498,-	5
	CFJ 1010	Feststehend, PVC, 30 cm	333,-	397,-	368,-	441,-	490,-	510,-	588,-	613,-	696,-		5
	CFJ 2020	Feststehend, GFK, 50 cm	590,-	702,-	650,-	780,-	867,-	902,-	1.041,-	1.084,-	1.231,-		25

Einbaubehör

ZZZ 257	Durchsturzgitter, Stahl	96,-	137,-	124,-	162,-	188,-	196,-	243,-	254,-	342,-		5
ZZZ 210J	Kaplleisten-Set, Alu, silber inkl. Befestigungsschrauben	68,-	79,-	78,-	84,-	90,-	96,-	107,-	110,-	134,-		5

Zusatzprodukte (optional)

ZCJ 0000	Sanierungsrahmen (Aluminium, geschweißt)	171,-	187,-	183,-	198,-	206,-	214,-	245,-	255,-			5
	ZCJ 1210	Lüfterrahmen-Set inkl. 230 V Motor	585,-	624,-		631,-	657,-		677,-			5
	ZCJ 1112	Lüfterrahmen-Set inkl. manuellem Spindelöffner	246,-	262,-	246,-	265,-	276,-	287,-	284,-	342,-		5
ZCT 300	Bedienungsstange, 100–300 cm					51,-						5

Alle Preise sind UVP in Euro ohne MwSt.

Bestellhinweis

- Für eine Lichtkuppel KALTRAUM bestellen Sie:
1 Oberelement + 1 Basiselement
z. B. 1x ISJ 100100 0103 +
1x CVJ 100100 0210

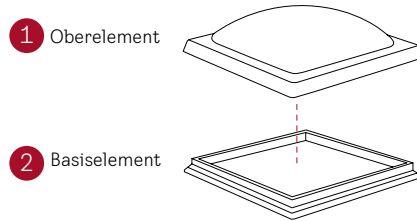

VELUX Lichtkuppeln im Detail

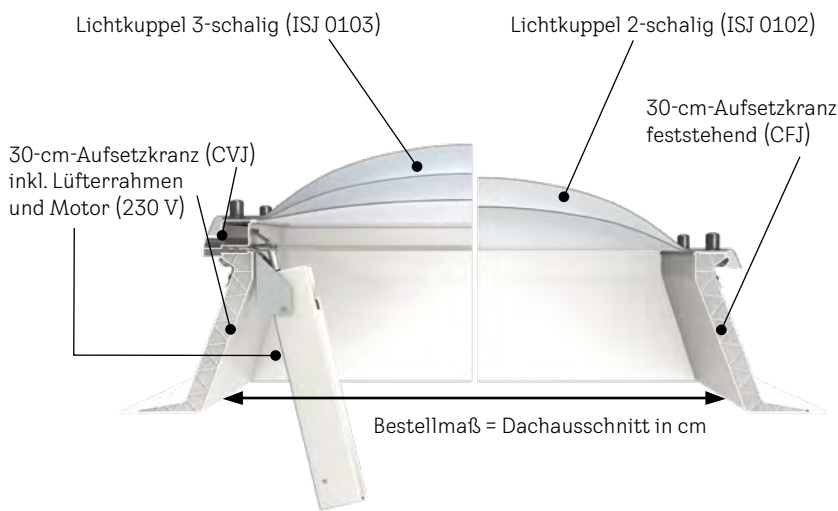

Zusatzprodukte



Durchsturzgitter (ZZZ 257)



Sanierungsrahmen (ZCJ 0000)



Lüfterrahmen-Set, elektrisch (ZCJ 1210)



Lüfterrahmen-Set, manuell (ZCJ 1112)

Dachneigungsbereich

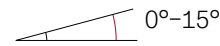

Technische Werte

	CVJ, Lichtkuppel, 2-schalig, PVC ²	CVJ, Lichtkuppel, 3-schalig, PVC ²
U W/(m ² K)	2,00 ³	1,60 ³
g	0,75	0,69
R _w	20	22
τ _v	0,80	0,75
U W/(m ² K)	2,20 ⁴	1,70 ⁴
g	0,75	0,69
R _w	20	22
τ _v	0,80	0,75

Hinweise

- Bei rechteckigen Größen ist der Motor auf der **langen** Seite
- Bei Einbau in der Neigung muss der Motor an der tiefsten Stelle platziert werden
- Die elektrisch öffnende Ausführung CVJ mit vormontiertem Lüfterrahmen ist ansteuerbar über gängige Schalterprogramme
- Schrauben zur Befestigung des Aufsetzkranzes sind nicht im Lieferumfang enthalten
- Bei Sanierungen: Der Sanierungsrahmen wird auf die vorhandene Unterkonstruktion gesetzt. Zusätzlich muss ein Oberelement ISJ bestellt werden
- Lüfterrahmen-Sets ZCJ 1210 und ZCJ 1112 können mit feststehenden Basiselementen CFJ oder dem Sanierungsrahmen ZCJ 0000 kombiniert werden. Zusätzlich muss ein Oberelement ISJ bestellt werden
- Kappleisten-Set (ZZZ 210J) nicht kompatibel mit CVJ 2220/CFJ 2020 (50 cm)
- Weitere Informationen unter velux.de/lichtkuppel

¹ Der Spindelmotor 230 V wird direkt angesteuert und besitzt keine Fernschnittstelle. Inkl. 1,8 m Netzkabel

² Die technischen Werte für Lichtkuppeln mit GFK-Basiselementen finden Sie unter velux.de/info

³ Nach DIN EN 1873 einschließlich Aufsetzkranz bezogen auf die Abwicklungsfläche A = 3,1 m²

⁴ Nach DIN EN 1873 einschließlich Aufsetzkranz bezogen auf die Abwicklungsfläche A = 2,6 m²

Lichtkuppeln zur Rauchableitung CSJ

Rauchableitung und Erfüllung der geometrischen Öffnungsfläche in Treppenhäusern, CE-zertifiziert nach DIN EN 1873



Lichtkuppel Rauchableitung CSJ 1210

- 24 V Spindelmotor mit 50 cm Hub, Öffnungswinkel ca. 30°
- Verfügbar in der Größe 120x120 cm



Kombi-Lichtkuppel Rauchableitung und Ausstieg CSJ 1211

- 24 V Spindeltrieb, Öffnungswinkel ca. 85°
- Verfügbar in den Größen 120x120 cm und 150x100 cm

Größenbezeichnung der Lichtkuppeln
Maße des Dachausschnittes in cm



120120 120x120
150100 150x100



1 Oberelement

ISJ 0102	Lichtkuppel, opal, 2-schalig, Acryl	466,-	528,-	5
ISJ 0103	Lichtkuppel, opal, 3-schalig, Acryl	690,-	781,-	5

2 Basiselement (wärmegeklämt)

 CSJ 1210	Rauchableitung, 24 V, PVC, 30 cm	1.271,-		5
 CSJ 1211	Rauchableitung und Ausstieg, 24 V, PVC, 30 cm	2.018,-	2.102,-	5

Einbaubehör

ZZZ 210J	Kaplleisten-Set, Alu inkl. Befestigungsschrauben	107,-	110,-	5
-----------------	--	-------	-------	---

Alle Preise sind UVP in Euro ohne MwSt.

Produktvorteile

- Einsetzbar zur Erfüllung der Anforderung an geometrische Öffnungsflächen von mindestens 1 m² nach Landesbauordnung, wie z. B. in Treppenhäusern
- Lichtfläche:
 - Größe 120120 = 1,00 m²
 - Größe 150100 = 1,04 m²
 die angegebene Lichtfläche entspricht der geometrischen Öffnungsfläche
- Ausführungen:
 - Lichtkuppel Rauchableitung CSJ 1210
 - Kombi-Lichtkuppel Rauchableitung und Ausstieg CSJ 1211 (85° Öffnungswinkel)
- Oberelement:
 - 2-schalig: für Standardanforderungen
 - 3-schalig: für erhöhte Anforderungen
- Basiselement inkl. PVC-Aufsetzkranz (30 cm) und 24 V Elektro-Spindelöffner (CSJ 1210 - 1A und CSJ 1211 - 1,8 A)
- 10 Jahre Garantie – ausgenommen Elektrokomponenten (3 Jahre)

Bestellhinweise

- Für eine Lichtkuppel zur Rauchableitung bestellen Sie:
1 Oberelement + 1 Basiselement
z. B. 1x ISJ 120120 0102 +
1x CSJ 120120 1210
- **Zum Betrieb ist ein RWA-Steuersystem erforderlich. Bestellung von RWA-Steuerzentralen und Zubehör unter velux.de/info/6760**

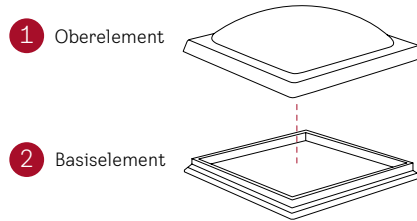

Dachneigungsbereich

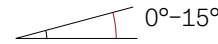

Technische Werte

	CSJ, Lichtkuppel, 2-schalig, opal	CSJ, Lichtkuppel, 3-schalig, opal
U_w W/(m ² K)	2,00 ¹	1,60 ¹
g	0,75	0,69
R_w	20	22
τ_v	0,80	0,75

Hinweise

- Bei rechteckigen Größen ist der Motor auf der **langen Seite**
- Bei Einbau in der Neigung muss der Motor an der tiefsten Stelle platziert werden
- Schrauben zur Befestigung des Aufsetzkranzes sind nicht im Lieferumfang enthalten
- Kombi-Lichtkuppel nicht geeignet als Ausstieg für Dachterrassen
- Lichtkuppeln CSJ sind nicht kombinierbar mit Durchsturzgitter ZZZ 257, Sanierungsrahmen ZCJ 0000 und Lüfterrahmen-Set ZCJ 1210
- CSJ 120120 Anschlusskabel 1,5 m
CSJ 150100 Anschlusskabel 2,5 m
- Weitere Informationen unter velux.de/lichtkuppel

Weitere Informationen unter velux.de/info/...

6760 RWA Steuerzentralen und Zubehör

¹ Nach DIN EN 1873 einschließlich Aufsetzkranz bezogen auf die Abwicklungsfläche A = 3,1 m²



Tageslicht-Spot

Für geneigte Dächer von 15° – 60° 332

Für flache Dächer von 0° – 15° 334



Automatische
Produkte **1**

Lichtlösungen **2**

Dachfenster,
Zubehör **3**

Modernisierung,
Austausch **4**

Einbauprodukte **5**

Innenfutter **6**

Rollläden,
Hitzeschutz-
Markisen **7**

Sonnen- und
Insekten-
schutz **8**

Flachdach-
Lösungen **9**

Tageslicht-
Spot **10**

RWA **11**

Services **12**

Weitere
Infos,
Sonderan-
fertigungen **13**

Tageslicht-Spot für geneigte Dächer von 15°– 60°

Tageslicht auch für innen liegende, fensterlose Räume unter dem Dachboden



Produktvorteile

- Schneller und leichter Einbau durch innovatives Stecksystem: Rohrmontage ohne Schrauben
- Einbauflexibilität durch Möglichkeit der Rohrmontage und Ausrichtung des kompletten Systems von außen
- In-Dach-Montage für eine harmonische Integration ins Dach
- Mit integriertem Eindeckrahmen für flache und profilierte Dachmaterialien bis 12 cm Höhe. Nicht für Metall-Stehfalzdächer
- Außen 4 mm Einscheiben-Sicherheitsglas mit natürlichem Reinigungseffekt
- Innovatives Design der Streuscheibe für bessere Lichtverteilung
- Sehr hohe natürliche Lichtausbeute durch den Einbau mit starrem, extrem hochreflektierendem Rohr und innen liegender Streuscheibe aus Polycarbonat
- Lieferumfang:
 - Starres Rohr und 2 verstellbare Kniegelenke aus Aluminium (Durchmesser 25 cm¹ oder 35 cm²) für hohe natürliche Lichtausbeute
 - Inklusive Dampfsperrschürze BBX und Anschlusschürze BFX
 - Diffusor mit 2-fach-Polycarbonat-Scheibe (matt) und integriertem Deckenring, weiß

Größenbezeichnung

Rahmen-Außenmaße in cm

Durchmesser des Deckenausschnittes innen in cm

Anzahl VELUX Tageslicht-Spots je Palette

OK10

36x36

30,5

4/6³

OK14

47x47

41,0

4



AT

Tageslicht-Spots

		OK10	OK14	
TWR SDOW1⁴	Tageslicht-Spot mit starrem Rohr und 2 Kniegelenken, Gesamtlänge 170 cm, Polyurethan schwarz, Aluminiumschürze grau NCS-S 7500 N, für profilierte Eindeckmaterialien, inkl. BFX und BBX	595,-	728,-	5
TLR SDOL1⁴	Tageslicht-Spot mit starrem Rohr und 2 Kniegelenken, Gesamtlänge 170 cm, Aluminium, grau NCS-S 7500 N, für flache Eindeckmaterialien (z. B. Schiefer), inkl. BFX und BBX	595,-	728,-	5

Inkl.
BFX und
BBX



Zusatzprodukte

ZTB 2002	Zusatzscheibe für verbesserte Wärmedämmung		85,-	5
ZTR 0062	Verlängerungsrohr, Länge 62 cm	111,-	141,-	5
ZTR 0124	Verlängerungsrohr, Länge 124 cm		247,-	5
ZTV 014	Lüftungsadapter (nur für TWR OK14)		225,-	5
ZTL 014	Beleuchtungszusatz ⁵ inkl. Leuchtmittel (LED)	90,-	90,-	5

Alle Preise sind UVP in Euro ohne MwSt.

Zusatzprodukte



Zusatzscheibe ZTB

Eine 2-fach-verglaste Scheibe aus Polycarbonat und eine zusätzliche Dichtung im Deckenring verbessern die Wärmedämmung des Tageslicht-Spots. Beides wird direkt am Diffusor hinter der eigentlichen Streuscheibe angebracht – für eine hochdämmende 4-fach-Verglasung im Innenraum.



Lüftungsadapter ZTV

Der Lüftungsadapter ergänzt die Belüftung des Raumes (bauseitige Ergänzungen erforderlich) und leitet feuchte oder verbrauchte Luft nach außen ab (nur für TWR OK14). Durchmesser Rohranschluss 10 cm.



Beleuchtungssatz ZTL⁵

Insbesondere für die Abendstunden dient der Beleuchtungssatz als zusätzliche Lichtquelle, wenn das Tageslicht nicht mehr ausreicht. Eine LED-Lampe mit geringem Energieverbrauch von 4 Watt (entspricht einer 40-Watt-Glühbirne) ist im Lieferumfang enthalten. Eine Nachrüstung bei bereits verbauten Tageslicht-Spots ist jederzeit möglich.



Verlängerungsrohr ZTR

Wenn die Distanz zwischen Decke und Dach 170 cm überschreitet, empfiehlt sich die Verlängerung des starren Rohrs mit dem Verlängerungsrohr ZTR. So lässt sich eine Gesamtlänge von bis zu 600 cm erreichen.

Dachneigungsbereich

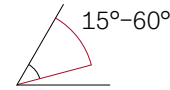

Passend für Dacheindeckungsmaterial

- TWR: z. B. für profiliertes Dachmaterial und Flachziegel bis 12 cm
- TLR: z. B. für flache Dachmaterialien wie Schiefer bis 1,6 cm (2x 0,8 cm)

Einsatzempfehlung

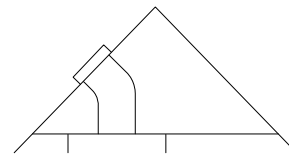

Einbau eines VELUX Tageslicht-Spots z. B. für innen liegende Bäder oder Flure

Hinweise

- Mindest-Rohrlänge von Oberkante Dacheindeckung bis Innenwand = 90 cm, erweiterbar bis zu einer Maximal-Rohrlänge von 600 cm
- Für einen noch energieeffizienteren Abschluss empfehlen wir, die Rohre des Tageslicht-Spots zusätzlich bauseitig zu dämmen

Weitere Informationen unter [velux.de/info/...](http://velux.de/info/)

7053 Einbauhinweise Lüftungsadapter ZTV

7121 Hinweise zum Dämmen des VELUX Tageslicht-Spots

9070 Hinweis zum Einbau in Betondecken

¹ Erforderlicher Durchmesser des Deckenausschnittes innen: 30,5 cm

² Erforderlicher Durchmesser des Deckenausschnittes innen: 41,0 cm

³ TWR 4 Stück pro Palette, TLR 6 Stück pro Palette

⁴ Mindest-Rohrlänge von Oberkante Dacheindeckung bis Innenwand = 90 cm, erweiterbar bis zu einer Maximal-Rohrlänge von 600 cm

⁵ Benötigt 230-V-Anschluss

Tageslicht-Spot für flache Dächer von 0°–15°

Tageslicht auch für innen liegende, fensterlose Räume unter dem Dachboden



Produktvorteile

- Schneller und leichter Einbau durch innovatives Stecksystem: Rohrmontage ohne Schrauben
- Einbauflexibilität durch Möglichkeit der Rohrmontage und Ausrichtung des kompletten Systems von außen
- Innovatives Design der Streuscheibe für bessere Lichtverteilung
- Sehr hohe natürliche Lichtausbeute durch den Einbau mit starrem, extrem hochreflektierendem Rohr und innen liegender Streuscheibe aus Polycarbonat
- Lieferumfang:
 - Acrylkuppel
 - Starres Rohr und 2 verstellbare Kniegelenke aus Aluminium (Durchmesser 35 cm¹) für hohe natürliche Lichtausbeute
 - Inklusive Dampfsperrschürze BBX
 - 15-cm-Aufsetzkranz
 - Diffusor mit 2-fach-Polycarbonat-Scheibe (matt) und integriertem Deckenring, weiß

Größenbezeichnung

Rahmen-Außenmaße in cm
Durchmesser des Deckenausschnittes innen in cm

Anzahl VELUX Tageslicht-Spots je Palette

OK14
60x60
41,0



8/9²



Inkl.
BBX

Tageslicht-Spot

TCR 0010³	Tageslicht-Spot für flache Dächer mit starrem Rohr und 2 Kniegelenken, Gesamtlänge 170 cm, inkl. BBX	803,-	5
-----------------------------	--	-------	---

Zusatzprodukte

ZTB 2002	Zusatzscheibe für verbesserte Wärmedämmung	85,-	5
ZTR 0062	Verlängerungsrohr, Länge 62 cm	141,-	5
ZTR 0124	Verlängerungsrohr, Länge 124 cm	247,-	5
ZZZ 210 014	Kapleisten-Set, Aluminium, inkl. Befestigungsschrauben	57,-	5
ZCE 014 0015	Adapterkranz 15 cm, mit Flansch	191,-	5
ZTL 014	Beleuchtungszusatz ⁴ inkl. Leuchtmittel (LED)	90,-	5

Alle Preise sind UVP in Euro ohne MwSt.

Zusatzprodukte



Zusatzscheibe ZTB

Eine 2-fach-verglaste Scheibe aus Polycarbonat und eine zusätzliche Dichtung im Deckenring verbessern die Wärmedämmung des Tageslicht-Spots. Beides wird direkt am Diffusor hinter der eigentlichen Streuscheibe angebracht – für eine hochdämmende 4-fach-Verglasung im Innenraum.



Beleuchtungssatz ZTL⁴

Insbesondere für die Abendstunden dient der Beleuchtungssatz als zusätzliche Lichtquelle, wenn das Tageslicht nicht mehr ausreicht. Eine LED-Lampe mit geringem Energieverbrauch von 4 Watt (entspricht einer 40-Watt-Glühbirne) ist im Lieferumfang enthalten. Eine Nachrüstung bei bereits verbauten Tageslicht-Spots ist jederzeit möglich.



Verlängerungsrohr ZTR

Wenn die Distanz zwischen Decke und Dach 170 cm überschreitet, empfiehlt sich die Verlängerung des starren Rohrs mit dem Verlängerungsrohr ZTR. So lässt sich eine Gesamtlänge von bis zu 600 cm erreichen.

Dachneigungsbereich

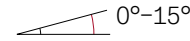

Einsatzempfehlung

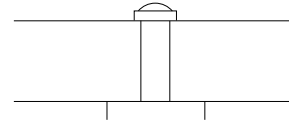

Einbau eines VELUX Tageslicht-Spots z. B. für innen liegende Bäder oder Flure

Hinweise

- Mindest-Rohrlänge von Oberkante Dacheindeckung bis Innenwand = 85 cm, erweiterbar bis zu einer Maximal-Rohrlänge von 600 cm
- Für einen noch energieeffizienteren Abschluss empfehlen wir, die Rohre des Tageslicht-Spots zusätzlich bauseitig zu dämmen

Weitere Informationen unter velux.de/info/...

7121 Hinweise zum Dämmen des VELUX Tageslicht-Spots

9070 Hinweis zum Einbau in Betondecken

Automatische Produkte	1
Lichtlösungen	2
Dachfenster, Zubehör	3
Modernisierung, Austausch	4
Einbauprodukte	5
Innenfutter	6
Rollläden, Hitzeschutz-Markisen	7
Sonnen- und Insekten-schutz	8
Flachdach-Lösungen	9
Tageslicht-Spot	10
RWA	11
Services	12
Weitere Infos, Sonderanfertigungen	13

¹ Erforderlicher Durchmesser des Deckenausschnittes innen: 41,0 cm

² TCR Packstück 1 (Aufsetzkranz) 8 Stück pro Palette, TCR Packstück 2 (starres Rohr) 9 Stück pro Palette

³ Mindest-Rohrlänge von Oberkante Dacheindeckung bis Innenwand = 85 cm, erweiterbar bis zu einer Maximal-Rohrlänge von 600 cm

⁴ Benötigt 230-V-Anschluss



Rauch- und Wärmeabzugsanlagen

Das VELUX RWA-System für Sicherheit und gutes Raumklima	338
Rauchabzugsfenster GGU/GGL	340
Rauch- und Wärmeabzugsfenster GGU/GGL	342
Rauch- und Wärmeabzugsfenster Flachdach CSP	344
Funktionsschema für RWA-Anlagen	346

Informationen zu RWA-Steuerzentralen und Zubehör



Für Informationen zu RWA-Steuerzentralen und Zubehör einfach QR-Code scannen oder online gehen auf velux.de/info/6760

Automatische Produkte	1
Lichtlösungen	2
Dachfenster, Zubehör	3
Modernisierung, Austausch	4
Einbauprodukte	5
Innenfutter	6
Rollläden, Hitzeschutz-Markisen	7
Sonnen- und Insekten-schutz	8
Flachdach-Lösungen	9
Tageslicht-Spot	10
RWA	11
Services	12
Weitere Infos, Sonderanfertigungen	13



Das VELUX RWA-System für Sicherheit und gutes Raumklima

Rauchabzug im Notfall und komfortable Lüftung im alltäglichen Gebrauch

Die Landesbauordnungen und die ergänzenden Verordnungen und Richtlinien, wie Industriebaurichtlinie, Versammlungsstättenverordnung, Schulbaurichtlinie usw., enthalten teilweise unterschiedliche Anforderungen an den Rauch- und Wärmeabzug (RWA). Zum Beispiel wird in „innen liegenden, notwendigen Treppenräumen“ in den meisten Bundesländern nur eine Öffnung zur Rauchableitung mit einem freien (geometrischen) Querschnitt von 1 m² an oberster Stelle des Treppenraumes gefordert, die vom Eingangsgeschoss und obersten Treppenabsatz zu öffnen sein muss.

In der Industriebaurichtlinie werden unter bestimmten Bedingungen RWA-Anlagen mit Anforderungen an den aerodynamischen Rauchabzugsquerschnitt gefordert.

Die örtlichen obersten Bauaufsichtsbehörden können ergänzende Vorschriften erlassen. Es ist daher ratsam, sich noch in der Planungsphase mit der örtlichen Bauaufsichtsbehörde abzustimmen.

Aus Sicherheitsgründen ist die Installation nur von zugelassenen Fachbetrieben unter Einhaltung der einschlägigen TÜV-, DIN-, VDE- und VDI-Vorschriften möglich.

Vorteile

- Bewährte Einbautechnik
- Einfacher Einbau durch vormontierten Motor
- Höchste Sicherheit bei Hitze, Kälte, Wind- und Schneelast
- Gemäß Landesbauordnungen bzw. DIN EN 12101-2
- Planungsflexibilität durch 9 Fenstergrößen und 2 Scheibenvarianten (Steildach)
- Lieferbar auch als Rauch- und Wärmeabzugsfenster Flachdach (CSP)

VELUX hat für alle Anwendungen das richtige Angebot

Alle VELUX RWA- und Rauchabzugs-Fenster bieten höchste Sicherheit und wurden, entsprechend DIN EN 12101-2, auf die Belastungen durch Wind, Schnee, Hitze und Kälte getestet:

- Das VELUX Rauchabzugsfenster mit CE-Zeichen, entsprechend DIN EN 12101-2, für den Standard-Einsatz, wenn eine geometrische RWA-Öffnungsfläche gefordert ist, z. B. in Treppenräumen
- Das VELUX Rauch- und Wärmeabzugsfenster mit CE-Zeichen, entsprechend DIN EN 12101-2, wenn eine aerodynamische Öffnungsfläche gefordert ist. Dieses Fenster ist zusätzlich mit Windableitblechen ausgestattet, um die aerodynamisch wirksame Öffnungsfläche zu erhöhen
- Das VELUX Rauch- und Wärmeabzugsfenster Flachdach mit CE-Zeichen, entsprechend DIN EN 12101-2, für geometrische und aerodynamische Öffnungsflächen

Wartung Rauch- und Wärmeabzugs-Anlagen

Bei diesen Anlagen handelt es sich um lebensrettende Sicherheitsanlagen. Die zwingend vorgeschriebenen jährlichen Wartungen sind von Fachbetrieben durchzuführen.

Bitte wenden Sie sich dazu an einen regionalen Fachbetrieb, eine Vermittlung dieser Leistung wird seitens VELUX nicht angeboten.

RWA-Hotline
Montag – Freitag:
8.00 – 17.00 Uhr
0800/3 17 18 19*

Hat einer Ihrer Kunden ein VELUX RWA-Produkt außerhalb der Garantie, das repariert werden muss, wenden Sie sich an die Wartungs- bzw. Errichter-Firma der Anlage. Für die Auftragserteilung innerhalb der Garantiefrist nutzen Sie gern unser VELUX Onlineformular.



QR-Code scannen und direkt zum Online-Formular gelangen oder unter velux.de/kundendienstauftrag

Informationen zu RWA-Steuerzentralen und Zubehör



QR-Code scannen oder online gehen auf velux.de/info/6760

* Kostenlos aus deutschen Netzen.
Für Fragen zum WindowMaster-RWA-Sortiment wenden Sie sich bitte an folgende Hotline:
040/87 40 94 84

- 1 Automatische Produkte
- 2 Lichtlösungen
- 3 Dachfenster, Zubehör
- 4 Modernisierung, Austausch
- 5 Einbauprodukte
- 6 Innenfutter
- 7 Rollläden, Hitzeschutz-Markisen
- 8 Sonnen- und Insekten-schutz
- 9 Flachdach-Lösungen
- 10 Tageslicht-Spot
- 11 RWA
- 12 Services
- 13 Weitere Infos, Sonderanfertigungen

Rauchabzugsfenster GGU/GGL

Mit CE-Zeichen, entsprechend DIN EN 12101-2, für geometrische Öffnungsfläche



Einsatzempfehlung

- Für innen liegende notwendige Treppenträume
- Für Treppenhäuser ist in den meisten Bundesländern an der obersten Stelle eine Öffnung zur Rauchableitung mit einem freien geometrischen Querschnitt von mindestens 1 m² erforderlich
- Bewährte Einbautechnik
- Einfacher Einbau durch vormontierten Motor
- Planungsflexibilität durch 9 Fenstergrößen und 2 Scheibenvarianten



Hinweise

- Für den Einbau ohne VELUX Eindeckrahmen muss das Set ZWC separat bestellt werden, siehe Seite 152
- Geliefert wird das Fenster (GGU oder GGL) mit montiertem Rauchabzugsmotor. **Zum Betrieb ist ein RWA-Steuersystem erforderlich. Bestellung von RWA-Steuerzentralen und Zubehör unter velux.de/info/6760**
- Mit RWA-Steuerzentralen Komfort-Lüftungsfunktion möglich
- Rauchabzugsfenster dürfen nicht mit Sonnenschutzprodukten kombiniert werden
- Als Ausstiegsfenster nicht zugelassen



Bestellung von RWA-Steuerzentralen und Zubehör

QR-Code scannen oder online gehen auf velux.de/info/6760

Größenbezeichnung der Fenster

Blendrahmen-Außenmaße der Fenster in cm

Anzahl VELUX Fenster je Palette

MK04	MK06	MK08	PK06	PK08	SK06	SK08	UK04	UK08	🕒 AT
78x98	78x118	78x140	94x118	94x140	114x118	114x140	134x98	134x140	
7	7	7	7	7	7	7	7	7	

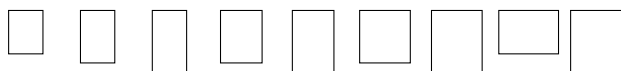

GGU 007040D	Rauchabzugsfenster, Kunststoff, THERMO, Alu grau	1.163,-	1.226,-	1.282,-	1.309,-	1.379,-	1.400,-	1.469,-	1.400,-	1.560,-	5
GGU 008440D	Rauchabzugsfenster, Kunststoff, ENERGIE, Alu grau	1.337,-	1.436,-	1.530,-	1.562,-	1.680,-	1.705,-	1.832,-	1.698,-	1.986,-	5
GGU 006640D	Rauchabzugsfenster, Kunststoff, ENERGIE PLUS, Alu grau	1.404,-	1.518,-	1.627,-	1.661,-	1.797,-	1.825,-	1.973,-	1.815,-	2.152,-	5
GGL 207040D	Rauchabzugsfenster, Holz weiß lackiert, THERMO, Alu grau	1.018,-	1.066,-	1.109,-	1.130,-	1.184,-	1.200,-	1.253,-	1.200,-	1.323,-	5/10 ³
 GGL 208440D	Rauchabzugsfenster, Holz weiß lackiert, ENERGIE, Alu grau	1.191,-	1.276,-	1.357,-	1.383,-	1.485,-	1.505,-	1.616,-	1.499,-	1.749,-	5
GGL 206640D	Rauchabzugsfenster, Holz weiß lackiert, ENERGIE PLUS, Alu grau	1.259,-	1.358,-	1.454,-	1.482,-	1.602,-	1.625,-	1.757,-	1.615,-	1.916,-	10
GGL 307040D	Rauchabzugsfenster, Holz klar lackiert, THERMO, Alu grau	1.018,-	1.066,-	1.109,-	1.130,-	1.184,-	1.200,-	1.253,-	1.200,-	1.323,-	5/10 ¹
GGL 308440D	Rauchabzugsfenster, Holz klar lackiert, ENERGIE, Alu grau	1.191,-	1.276,-	1.357,-	1.383,-	1.485,-	1.505,-	1.616,-	1.499,-	1.749,-	5
GGL 306640D	Rauchabzugsfenster, Holz klar lackiert, ENERGIE PLUS, Alu grau	1.259,-	1.358,-	1.454,-	1.482,-	1.602,-	1.625,-	1.757,-	1.615,-	1.916,-	10
EDW 2000	Ziegel hoch/Welle, Alu grau, inkl. Dämm- und Anschluss-Set BDx	157,-	165,-	173,-	188,-	198,-	198,-	203,-	198,-	215,-	5

Alle Preise sind UVP in Euro ohne MwSt.

Dachneigungsbereich

15°–90° je nach Wahl der Eindeckrahmen.
Bei Einbauten zwischen 60°–90°
siehe velux.de/info/6237



Rahmenmaterial



Kunststoff
(Polyurethan-Oberfläche mit Holzkern)



Holz
weiß lackiert



Holz
klar lackiert

Verglasungen

	THERMO 70	ENERGIE 84	ENERGIE PLUS 66
Verglasungsart	2-fach	3-fach	3-fach
U_w W/(m ² K)	1,3	1,0	1,0
g	0,46	0,46	0,44
R_w (C;C _{cr}) dB/Klasse	35 (-1;-3)/2	35 (-1;-3)/2	37 (-2;-4)/3
τ_v/τ_{uv}	0,68/ 0,05	0,63/ 0,05	0,62/ 0,05
Luftdurchlässigkeit Klasse	3	4	3
Förderfähig		✓	✓
Anti-Regen- Geräusch-Effekt	✓	✓	✓
Natürlicher Reinigungs-Effekt			✓
Anti-Tau-Effekt			✓

fett = Fenster als Ganzes, mager = Scheibe allein
Erläuterungen der technischen Werte, siehe Seite 32
Informationen zu Schalldämmwerten, siehe Seite 33

Weitere Außenabdeckungen

Ausführung	Ausführungs- Kennziffer	Lieferzeit in AT	Preise
THERMO, Kunststoff			
Kupfer	017040D		
Titanzink	037040D	Auf Anfrage	
Alu Color ⁴	087040D		
THERMO, Holz weiß lackiert			
Kupfer	217040D		
Titanzink	237040D	Auf Anfrage	
Alu Color ⁴	287040D		
THERMO, Holz klar lackiert			
Kupfer	317040D		
Titanzink	337040D	Auf Anfrage	Aufpreis auf Aluminium- ausführung 455,- €
Alu Color ⁴	387040D		
ENERGIE PLUS, Kunststoff			
Kupfer	016640D		
Titanzink	036640D	Auf Anfrage	
Alu Color ⁴	086640D		
ENERGIE PLUS, Holz weiß lackiert			
Kupfer	216640D		
Titanzink	236640D	Auf Anfrage	
Alu Color ⁴	286640D		
ENERGIE PLUS, Holz klar lackiert			
Kupfer	316640D		
Titanzink	336640D	Auf Anfrage	
Alu Color ⁴	386640D		

VELUX Rauchabzugsfenster

Fenstergröße Blendrahmen-Außenmaße in cm	MK04	MK06	MK08	PK06	PK08	SK06	SK08	UK04	UK08
Geometrische Öffnungsfläche A _v in m ²	0,63	0,77	0,92	0,95	1,14	1,17	1,40	1,13	1,67
Öffnungswinkel	90°								
Betriebsspannung/Strom – V/A	24/2,5								

Klassifizierung nach DIN EN 12101-2

Anforderungen an VELUX Rauch- und Wärmeabzugsfenster

Funktionssicherheit (Re)	Re 1000 + 10000
Schneelast (SL)	SL 1000
Niedrige Umgebungstemperatur (T)	T (-15)
Windlast (WL)	WL 3000 außer UK08 mit WL 1500
Wärmebeständigkeit (B)	B 300
Brandverhalten (GGU)	D-s2, d2
Brandverhalten (GGL)	C-s1, d2

Weitere Informationen unter velux.de/info/...

6237 Zugelassener Dachneigungsbereich von Rauchabzugsfenstern oder Rauch- und Wärmeabzugsfenstern bei Einbauten zwischen 60°–90°

6760 RWA Steuerzentralen und Zubehör

7779 Konformitätserklärungen Rauchabzugsfenster und Rauch- und Wärmeabzugsfenster

Automatische Produkte	1
Lichtlösungen	2
Dachfenster, Zubehör	3
Modernisierung, Austausch	4
Einbauprodukte	5
Innenfutter	6
Rollläden, Hitzeschutz-Markisen	7
Sonnen- und Insekten-schutz	8
Flachdach-Lösungen	9
Tageslicht-Spot	10
RWA	11
Services	12
Weitere Infos, Sonderanfertigungen	13

¹ Die Lieferzeit für die Größen PK06, PK08 und UK04 beträgt 10 AT. Die Lieferzeit für SK08 in der Ausführung 2070 und 3070 beträgt 10 AT

² Die Lieferzeit für die Größe PK06 beträgt 10 AT

³ Die Lieferzeit für die Größen PK06, PK08 und SK08 beträgt 10 AT

⁴ In fast jedem RAL- oder NCS-Farbtönen lieferbar, siehe Seite 35

Rauch- und Wärmeabzugsfenster GGU/GGL

Mit CE-Zeichen, entsprechend DIN EN 12101-2, für erhöhte Ansprüche an die aerodynamische Öffnungsfläche



Einsatzempfehlung

- Z. B. Lagerhallen, Versammlungsstätten
- Für Bauvorhaben, in denen eine aerodynamische Öffnungsfläche gefordert wird
- Bewährte Einbautechnik
- Einfacher Einbau durch vormontierten Motor
- Planungsflexibilität durch 9 Fenstergrößen und 2 Scheibenvarianten



Hinweise

- Für den Einbau ohne VELUX Eindeckrahmen muss das Set ZWC separat bestellt werden, siehe Seite 152
- Geliefert wird das Fenster (GGU oder GGL) mit montiertem Rauchabzugsmotor und separaten KFD Windableitblechen. **Zum Betrieb ist ein RWA-Steuersystem erforderlich. Bestellung von RWA-Steuerzentralen und Zubehör unter velux.de/info/6760**
- Mit RWA-Steuerzentralen Komfort-Lüftungsfunktion möglich
- Rauch- und Wärmeabzugsfenster dürfen nicht mit Sonnenschutzprodukten kombiniert werden
- Als Ausstiegsfenster nicht zugelassen
- Nicht kombinierbar mit Eindeckrahmen für vertieften Einbau EDJ und EDN



Bestellung von RWA-Steuerzentralen und Zubehör

QR-Code scannen oder online gehen auf velux.de/info/6760

Größenbezeichnung der Fenster	MK04	MK06	MK08	PK06	PK08	SK06	SK08	UK04	UK08	⌚	
Blendrahmen-Außenmaße der Fenster in cm	78x98	78x118	78x140	94x118	94x140	114x118	114x140	134x98	134x140	AT	
Anzahl VELUX Fenster je Palette	7	7	7	7	7	7	7	7	7		
GGU SD00403	Rauch- und Wärmeabzugsfenster, Kunststoff, THERMO, Alu grau	1.637,-	1.700,-	1.756,-	1.783,-	1.853,-	1.874,-	1.943,-	1.874,-	2.034,-	5
GGU SD00402	Rauch- und Wärmeabzugsfenster, Kunststoff, ENERGIE PLUS, Alu grau	1.878,-	1.992,-	2.101,-	2.135,-	2.271,-	2.299,-	2.447,-	2.289,-	2.626,-	5
GGL SD00405	Rauch- und Wärmeabzugsfenster, Holz weiß lackiert, THERMO, Alu grau	1.492,-	1.540,-	1.583,-	1.604,-	1.658,-	1.674,-	1.727,-	1.674,-	1.797,-	5/10 ¹
GGL SD00404	Rauch- und Wärmeabzugsfenster, Holz weiß lackiert, ENERGIE PLUS, Alu grau	1.733,-	1.832,-	1.928,-	1.956,-	2.076,-	2.099,-	2.231,-	2.089,-	2.390,-	10
GGL SD00403	Rauch- und Wärmeabzugsfenster, Holz klar lackiert, THERMO, Alu grau	1.492,-	1.540,-	1.583,-	1.604,-	1.658,-	1.674,-	1.727,-	1.674,-	1.797,-	5/10 ²
GGL SD00402	Rauch- und Wärmeabzugsfenster, Holz klar lackiert, ENERGIE PLUS, Alu grau	1.733,-	1.832,-	1.928,-	1.956,-	2.076,-	2.099,-	2.231,-	2.089,-	2.390,-	10
EDW 2000	Ziegel hoch/Welle, inkl. Dämm- und Anschluss-Set BDX	157,-	165,-	173,-	188,-	198,-	198,-	203,-	198,-	215,-	5

Alle Preise sind UVP in Euro ohne MwSt.

Dachneigungsbereich

15°–90° je nach Wahl der Eindeckrahmen. Bei Einbauten zwischen 60°–90° siehe velux.de/info/6237



Rahmenmaterial



Kunststoff (Polyurethan-Oberfläche mit Holzkern)



Holz weiß lackiert



Holz klar lackiert

Verglasungen

	THERMO 70	ENERGIE PLUS 66
Verglasungsart	2-fach	3-fach
U_w W/(m ² K)	1,3	1,0
g	0,46	0,44
R_w (C;C _{cr}) dB/Klasse	35 (-1;-3)/2	37 (-2;-4)/3
τ_w/τ_{uv}	0,68/0,05	0,62/0,05
Luftdurchlässigkeit Klasse	3	3
Förderfähig		✓
Anti-Regen-Geräusch-Effekt	✓	✓
Natürlicher Reinigungs-Effekt		✓
Anti-Tau-Effekt		✓

fett = Fenster als Ganzes, mager = Scheibe allein
Erläuterungen der technischen Werte, siehe Seite 32
Informationen zu Schalldämmwerten, siehe Seite 33

Weitere Außenabdeckungen

Ausführung	Ausführungs-Kennziffer	Lieferzeit in AT	Preise
THERMO, Kunststoff			
Kupfer	SD01403		
Titanzink	SD03403	Auf Anfrage	
Alu Color ⁴	SD08403		
THERMO, Holz weiß lackiert			
Kupfer	SD01405		
Titanzink	SD03405	Auf Anfrage	
Alu Color ⁴	SD08405		
THERMO, Holz klar lackiert			
Kupfer	SD01403		
Titanzink	SD03403	Auf Anfrage	Aufpreis auf Aluminiumausführung 455,- €
Alu Color ⁴	SD08403		
ENERGIE PLUS, Kunststoff			
Kupfer	SD01402		
Titanzink	SD03402	Auf Anfrage	
Alu Color ⁴	SD08402		
ENERGIE PLUS, Holz weiß lackiert			
Kupfer	SD01404		
Titanzink	SD03404	Auf Anfrage	
Alu Color ⁴	SD08404		
ENERGIE PLUS, Holz klar lackiert			
Kupfer	SD01402		
Titanzink	SD03402	Auf Anfrage	
Alu Color ⁴	SD08402		

VELUX Rauch- und Wärmeabzugsfenster (15°–60°)

Fenstergröße Blendrahmen-Außenmaße in cm	MK04 78x98	MK06 78x118	MK08 78x140	PK06 94x118	PK08 94x140	SK06 114x118	SK08 114x140	UK04 134x98	UK08 134x140
Aerodynamisch wirksame Öffnungsfläche A _w in m ² *	0,36	0,46	0,59	0,53	0,68	0,61	0,77	0,54	0,83
Geometrische Öffnungsfläche A _v in m ²	0,63	0,77	0,92	0,95	1,14	1,17	1,40	1,13	1,67
Öffnungswinkel	90°								
Betriebsspannung/Strom – V/A	24/2,5								

Klassifizierung nach DIN EN 12101-2

Anforderungen an VELUX Rauch- und Wärmeabzugsfenster

Funktionssicherheit (Re)	Re 1000 + 10000
Schneelast (SL)	SL 1000
Niedrige Umgebungstemperatur (T)	T (-15)
Windlast (WL)	WL 3000 außer UK08 mit WL 1500
Wärmebeständigkeit (B)	B 300
Brandverhalten (GGU)	D-s2, d2
Brandverhalten (GGL)	C-s1, d2

* Die angegebenen RWA-Flächen können je nach örtlichen und baulichen Gegebenheiten unterschiedlich sein. Alle Faktoren, welche die wirksame RWA-Fläche beeinträchtigen, sind zu berücksichtigen. Dies sind insbesondere: Laibungen, Deckenstürze oder abgehängte Decken, Zwischenwände, Dachbalken. In Kombination mit Ausstiegsfenster GXU/GXL/GXLA/GXLB nur ab 12 cm Blendrahmenabstand. Werte werden erfüllt unter Verwendung der mitgelieferten Windableitbleche KFD

¹ Die Lieferzeit für die Größen PK08 und SK08 beträgt 10 AT

² Die Lieferzeit für die Größen PK06, PK08, SK10 und UK04 beträgt 10 AT

³ In fast jedem RAL- oder NCS-Farbtönen lieferbar, siehe Seite 35. Hinweis: Windableitbleche KFD sind nicht lackiert

Rauch- und Wärmeabzugsfenster Flachdach CSP

Mit CE-Zeichen, entsprechend DIN EN 12101-2, für geometrische und aerodynamische RWA-Öffnungsflächen



Solar-
Hitzeschutz-
Markise gleich
mit einbauen

Produktvorteile

- Fest integrierter 31-cm-Aufsetzkranz
- Mit CE-Zeichen, entsprechend DIN EN 12101-2 getestet
- Für geometrische oder aerodynamische RWA-Öffnungsflächen
- Ungehinderter Ausblick durch integrierte Motorenkomponenten im Rahmen
- 50-cm-Öffnung bei aktivierter Rauch- und Wärmeabzugsfunktion
- Mit RWA-Steuerzentralen Komfort-Lüftungsfunktion möglich
- Durchsturzsicher, weitere Infos unter velux.de/info/6740
- Nut zur Aufnahme der Innenverkleidung
- Guter Einbruchschutz (RC2 nach DIN EN 1627)

Einsatzempfehlung

- Für Flachdächer, in denen geometrische und aerodynamische RWA-Öffnungsflächen gefordert werden

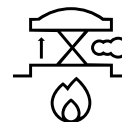

Größenbezeichnung der Flachdach-Fenster

Maße des Dachausschnittes in cm

100100
100x100

120120
120x120



1 Oberelement

Code	Beschreibung	100100	120120	AT
ISD 0000	KUPPEL, klar	384,-	499,-	5
ISD 0100	KUPPEL, undurchsichtig	384,-	499,-	5

2 Basiselement

Code	Beschreibung	100100	120120	AT
CSP 1073Q	Elektrisch zu öffnende Ausführung	2.144,-	2.466,-	5

Hitzeschutz

Code	Beschreibung	100100	120120	AT
MSG 6090KWL ^{1,2}	Solar-Hitzeschutz-Markise, inkl. Funk-Wandschalter	337,-	351,-	5

Einbaubehör

Code	Beschreibung	100100	120120	AT
LSF 2000	Innenfutter, Kunststoff, weiß, Abdeckleisten weiß foliert, inkl. BBX Dampfsperrschürze	396,-	428,-	5
BBX 0000	Dampfsperrschürze BBX	43,-	43,-	5
ZZZ 210	Kaplleisten-Set, Alu, silber, inkl. Befestigungsschrauben	57,-	66,-	5

Alle Preise sind UVP in Euro ohne MwSt

Bestellhinweise

- Für ein VELUX Rauch- und Wärmeabzugsfenster Flachdach bestellen Sie: 1 Oberelement + 1 Basiselement
z. B. 1x ISD 100100 0000 + 1x CSP 100100 1073Q

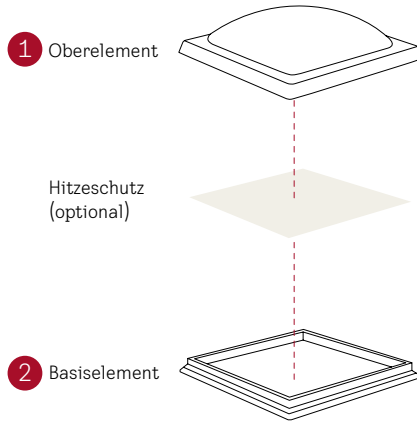

Bestellung von RWA-Steuerzentralen und Zubehör

Zum Betrieb ist ein RWA-Steuersystem erforderlich.

QR-Code scannen oder online gehen auf velux.de/info/6760

Dachneigungsbereich



Technische Werte

	CSP, KUPPEL, klar	CSP, KUPPEL, undurchsichtig
U	0,99 ⁵	0,99 ⁵
g	0,53	0,20
R_w (C_c,C_v) dB/Klasse	33 (-1;-4)/2	33 (-1;-4)/2
τ_v/τ_{uv}	0,72	0,25
Luftdurchlässigkeit Klasse	4	4

Förderfähig

fff = Fenster als Ganzes, mager = Scheibe allein

Klassifizierung nach DIN EN 12101-2

Größenbezeichnung	100100	120120
Funktionssicherheit (Re)	Re 1000 + 10000	
Schneelast (SL)	SL 1000	SL 500
Niedrige Umgebungstemperatur (T)	T (-15)	
Windlast (WL)	WL 3000	
Wärmebeständigkeit (B)	B 300	
Brandverhalten	B-s1, do	

Technische Daten

Größenbezeichnung	100100	120120
Aerodynamisch wirksame Öffnungsfläche ³ A _o in m ²	0,42	0,58
Geometrische Öffnungsfläche A _g in m ²	0,88	1,30
Hubhöhe bei Rauch-Wärmeabzug/Lüftung in mm	500/150	
Betriebsspannung/Strom in VA	24/10	

Kombinierbar mit folgendem VELUX Hitzeschutzprodukt

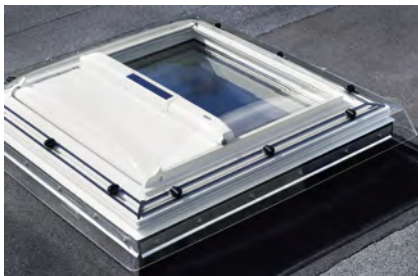

Solar-Hitzeschutz-Markise MSG

Hinweis: Nach Rücksprache mit den örtlichen Brandschutz-Behörden kombinierbar mit VELUX Solar Hitzeschutz-Markisen MSG (nur bei klarer Kuppel verwenden)

Hinweise

- Nicht kombinierbar mit den Oberelementen KONVEX-GLAS oder FLACH-GLAS
- Geliefert wird das Fenster mit vormontierten, im geschlossenen Zustand nicht sichtbaren RWA-Motoren
- Nicht mit Adapterkränzen ZCE kombinierbar

Weitere Informationen unter velux.de/info/...

6740 Durchsturzicherheit Flachdach-Fenster

6760 RWA Steuerzentralen und Zubehör

7771 Konformitätserklärung Rauch- und Wärmeabzugsfenster Flachdach

¹ Sortiment B

² Nur bei der klaren Kuppel zu verwenden

³ Die ZCE Adapterkränze werden im nicht sichtbaren Bereich eingebaut

⁴ Die angegebenen RWA-Flächen können je nach örtlichen und baulichen Gegebenheiten unterschiedlich sein. Alle Faktoren, welche die wirksame RWA-Fläche beeinträchtigen, sind zu berücksichtigen. Dies sind insbesondere: Laibungen, Deckenstürze oder abgehängte Decken, Zwischenwände, Dachbalken

⁵ Nach DIN EN 1873 einschließlich Aufsetzkranz bezogen auf die Abwicklungsfläche A = 3,4 m²

Funktionsschema für RWA-Anlagen

Treppenhaus mit Rauch- und Wärmeabzugsfenster GGU/GGL

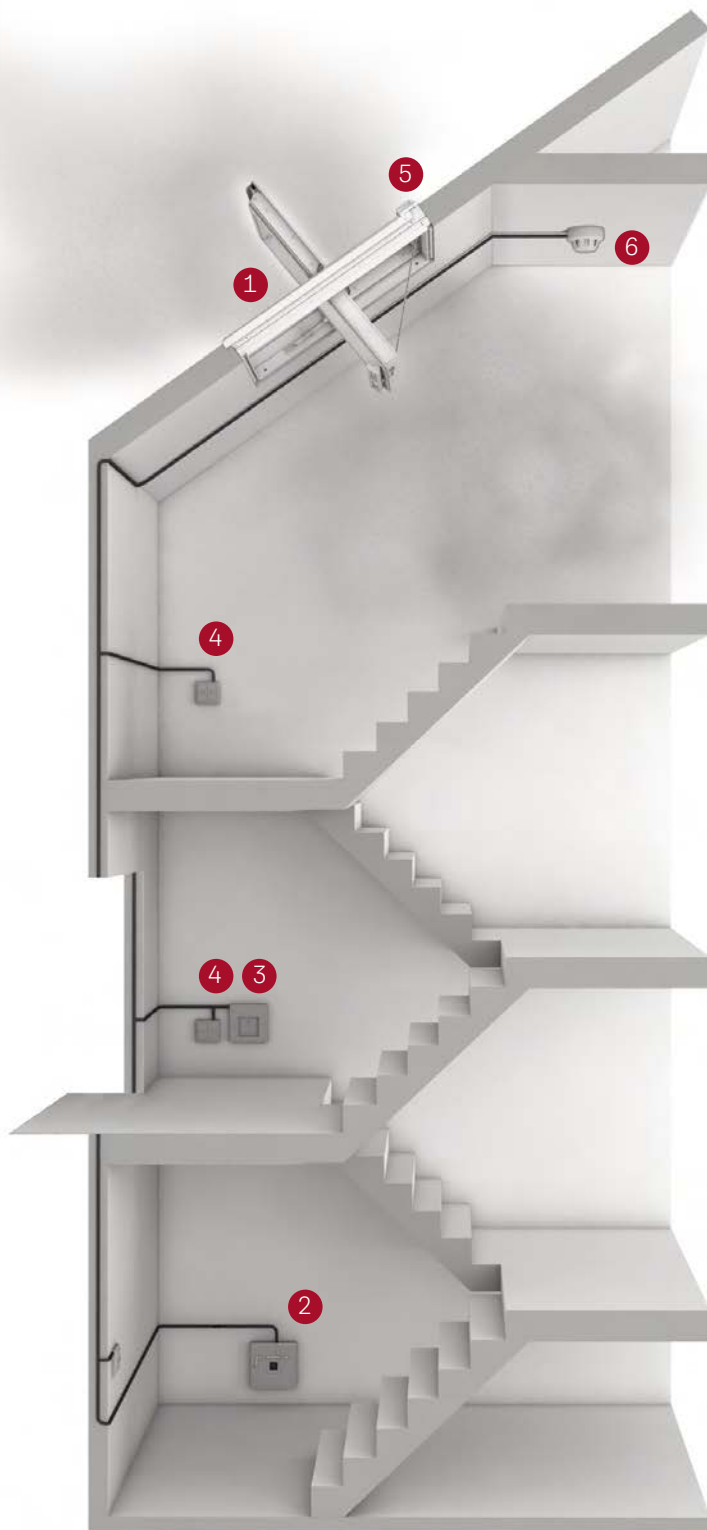

- 1 Rauch- und Wärmeabzugsfenster GGU/GGL
- 2 Steuerzentrale
- 3 Hauptbedienstelle
- 4 Lüftungstaster
- 5 Regensensor
- 6 Streulicht-Rauchmelder

Bestellung von RWA-Steuerzentralen und Zubehör

Zum Betrieb ist ein RWA-Steuersystem erforderlich.



QR-Code scannen
oder online gehen auf
velux.de/info/6760

Treppenhaus mit Rauch- und Wärmeabzugsfenster Flachdach CSP

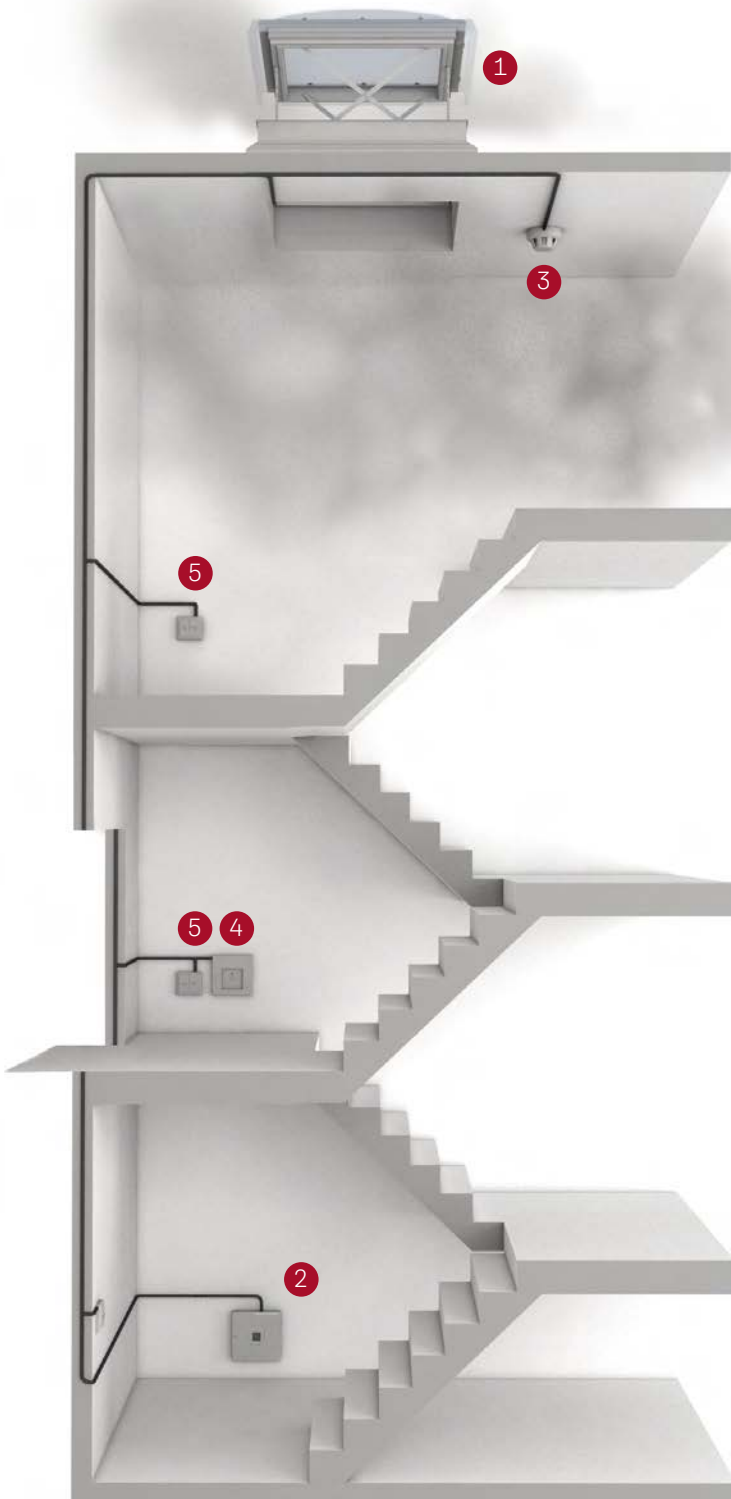

- 1 Flachdach-Fenster CSP
- 2 Steuerzentrale
- 3 Streulicht-Rauchmelder
- 4 Hauptbedienstelle
- 5 Lüftungstaster

Bestellung von RWA-Steuerzentralen und Zubehör

Zum Betrieb ist ein RWA-Steuersystem erforderlich.



QR-Code scannen
oder online gehen auf
velux.de/info/6760

Automatische Produkte	1
Lichtlösungen	2
Dachfenster, Zubehör	3
Modernisierung, Austausch	4
Einbauprodukte	5
Innenfutter	6
Rollläden, Hitzeschutz-Markisen	7
Sonnen- und Insekten-schutz	8
Flachdach-Lösungen	9
Tageslicht-Spot	10
RWA	11
Services	12
Weitere Infos, Sonderanfertigungen	13



Services

VELUX PLUS für Handwerker: Jetzt mitmachen und profitieren	350
VELUX Marketingportal: Wir unterstützen Sie bei Ihrer Werbung	351
VELUX Fachseminare: Vorsprung sichern mit umfangreichen Kenntnissen	352
WhatsApp Service für Handwerker: Einfach, praktisch und direkt	353
VELUX Online Services: Unterstützung im Alltag	354
VELUX Kundendienst: Darauf können Sie sich verlassen	356
VELUX Lieferservice: Schnell, zuverlässig und bestens organisiert	358
VELUX Händler Netz: Ihr Online-Portal rund um VELUX	360

1
Automatische
Produkte

2
Lichtlösungen

3
Dachfenster,
Zubehör

4
Modernisierung,
Austausch

5
Einbauprodukte

6
Innenfutter

7
Rollläden,
Hitzeschutz-
Markisen

8
Sonnen- und
Insekten-
schutz

9
Flachdach-
Lösungen

10
Tageslicht-
Spot

11
RWA

12
Services

13
Weitere
Infos,
Sonderan-
fertigungen

VELUX PLUS für Handwerker: Jetzt mitmachen und profitieren

Wir setzen auf eine starke Partnerschaft

Die enge Zusammenarbeit mit unseren Handwerkspartnern ist eine wichtige Konstante für unseren gemeinsamen Erfolg.

Mit VELUX PLUS möchten wir diese Partnerschaft weiter stärken. Sie liefern uns detaillierte Informationen über die von Ihnen verbauten VELUX Produkte und wir vergüten Ihnen das einfach und unkompliziert direkt auf Ihr Konto.

Im VELUX PLUS Portal haben Sie jederzeit eine aktuelle Übersicht Ihrer bisherigen Einträge und zugleich Zugang zum VELUX Marketingportal.

Jetzt anmelden

Ihr Benutzerkonto ist in wenigen Minuten angelegt.

Einfach den QR-Code scannen und mit wenigen Klicks anmelden.



So einfach geht's

Auf Ihrem Benutzerkonto laden Sie Ihre Händlerrechnungen hoch und beantworten uns wenige Fragen zu den VELUX Produkten. Für die Antworten zu den teilnahmeberechtigten VELUX Produkten erhalten Sie von uns eine Vergütung.

Nach Freigabe Ihrer Händlerrechnung wird die entsprechende Vergütung unkompliziert auf Ihr Bankkonto überwiesen und Sie erhalten eine Gutschrift, damit Sie die Erträge einfach in Ihrer Buchhaltung berücksichtigen können.

Wer kann teilnehmen?

VELUX PLUS richtet sich ausschließlich an Handwerker. VELUX behält sich das Recht vor, Benutzerkonten zu entfernen, die die allgemeinen Teilnahmebedingungen nicht erfüllen.

Mehr Informationen zu VELUX PLUS und den Teilnahmebedingungen finden Sie unter [velux.de/plus](https://www.velux.de/plus)

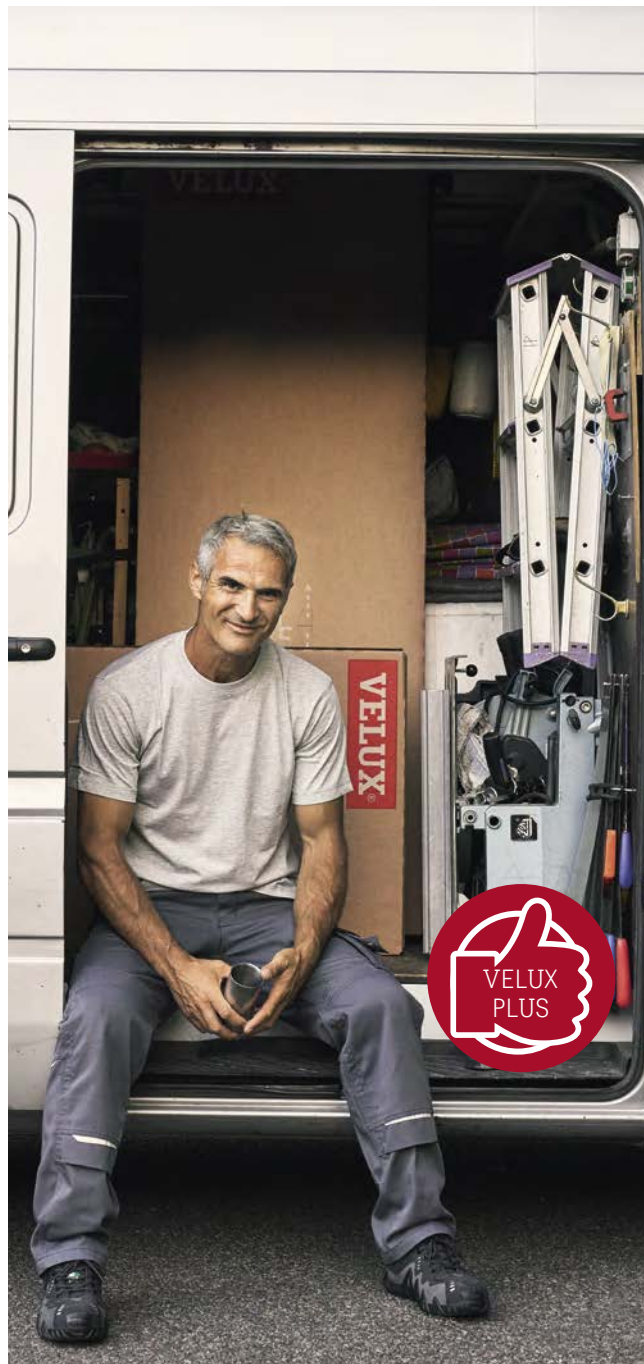

¹ Der Handwerker ist rechtlich verpflichtet, die o.g. Gutschrift eigenständig als Betriebseinnahme zu versteuern sowie die ausgewiesene Umsatzsteuer abzuführen. Sollte der Handwerker Kleinunternehmer sein und deshalb nicht zum Ausweis von Umsatzsteuer berechtigt sein, ist er verpflichtet dies unmittelbar nach Erhalt der Gutschrift VELUX mitzuteilen. Die Besteuerung erfolgt in diesem Programm nicht durch VELUX.

VELUX Marketingportal: Wir unterstützen Sie bei Ihrer Werbung

Nutzen Sie unsere Unterstützung bei Ihren individuellen Werbemaßnahmen und erlangen Sie mehr Aufmerksamkeit in Ihrer Region.



Einfache
Anmeldung

Profitieren Sie von individuellem Marketing

Mit dem VELUX Marketingportal wird individuelle Werbung in Ihrer Region einfach, schnell und preiswert.

Sie können Ihre Bestellung mit wenigen Klicks rund um die Uhr platzieren.

Sie haben Fragen zum VELUX Marketingportal?

Wir helfen Ihnen gerne weiter.

Mo – Fr: 9:00 – 16:00 Uhr

E-Mail: service_velux@marcapo.com

Telefon: 040 / 54 70 79 55

Vorteile, die überzeugen

- Zeigen Sie, dass Sie ein Profi sind, mit individualisierbaren Werbemitteln und Werbegeschenken, wie z. B.:
 - VELUX Softshelljacken, Feuerzeuge, Kugelschreiber und vielem mehr
- Werbemittel zur Verkaufsförderung
 - Aufkleber
 - Fahnen
 - VELUX Prospektmappe
- Individualisierbare Gerüstpläne für Ihre Baustellen
- Fahrzeugbeschriftung für Ihren Fuhrpark
- Schnelle und einfache Bestellung von Verkaufsunterlagen für Ihr Beratungsgespräch
- Google-Optimierung
- Social-Media-Posting-Service
- Aktuelle Vorlagen für Anzeigen- und Social-Media-Werbung zum Download
- Co-gebrandete Google Display Ads und Social Media Ads
- Google Search Ads

1
Automatische
Produkte

2
Lichtlösungen

3
Dachfenster,
Zubehör

4
Modernisierung,
Austausch

5
Einbauprodukte

6
Innenfutter

7
Rollläden,
Hitzeschutz-
Markisen

8
Sonnen- und
Insekten-
schutz

9
Flachdach-
Lösungen

10
Tageslicht-
Spot

11
RWA

12
Services

13
Weitere
Infos,
Sonderan-
fertigungen

VELUX Fachseminare: Vorsprung sichern mit umfangreichen Kenntnissen

Praxisnahe Schulungsangebote für jeden Anspruch – durch weitere VELUX eigene Schulungszentren näher am Kunden!

Weiterbildung ist Ihr Schlüssel zum nachhaltigen Unternehmenserfolg

Wir bieten Ihnen ein umfassendes Angebot an Präsenzs Schulungen und Webinaren zu:

- Produkt- und Einbauthemen
- Regularien und Baustandards
- Themen rund um Beratung und Verkauf Details zu VELUX Services

Wir bieten Ihnen

- Umfangreiches Produktwissen aus erster Hand
- Fachlich spezialisierte Referenten
- Langjährige Branchenkenntnisse
- Praxisorientierte Seminare
- Lernen in Kleingruppen
- Individuelle Betreuung inklusive Verpflegung und Übernachtung bei mehrtägigen Seminaren

Ihr Nutzen

- Steigerung der Wettbewerbsfähigkeit des Unternehmens durch fachliche und persönliche Qualifikation
- Die Potenziale der Mitarbeiter:innen werden entwickelt und Bindungen an das Unternehmen werden gefestigt

Wir erweitern unser Angebot

VELUX Schulungszentren – Ausweitung unserer Angebote

Im Laufe 2025 erweitern wir unsere Angebote in den Ballungszentren

Ihre Vorteile zu den Schulungszentren auf einen Blick

- Gute Erreichbarkeit
- Nahe am Kunden
- Hochwertige Ausstattung der Praxisbereiche
- Großzügige Theorieräume
- Showroom und Erlebniswelt für eine optimale Kundenberatung
- Hochwertige Betreuung der Seminarteilnehmenden und Kunden

Neue Standorte 2025

- Hannover
- Düsseldorf

Hinweis

Unsere Seminare führen wir – unabhängig von unseren Seminarzentren – bundesweit auch in Ihrer Nähe durch.

Ihre direkte Verbindung zu uns

VELUX Fachseminare

Mo – Fr: 8:00 – 17:00 Uhr

Telefon: 040 / 285 30 47 75

E-Mail: fachseminare@velux.de

Internet: velux.de/fachseminare



Jetzt anmelden

Einfach den QR-Code scannen und mit wenigen Klicks anmelden.

WhatsApp Service für Handwerker: Einfach, praktisch und direkt

Kompetente Hilfe – wo Sie auch sind!

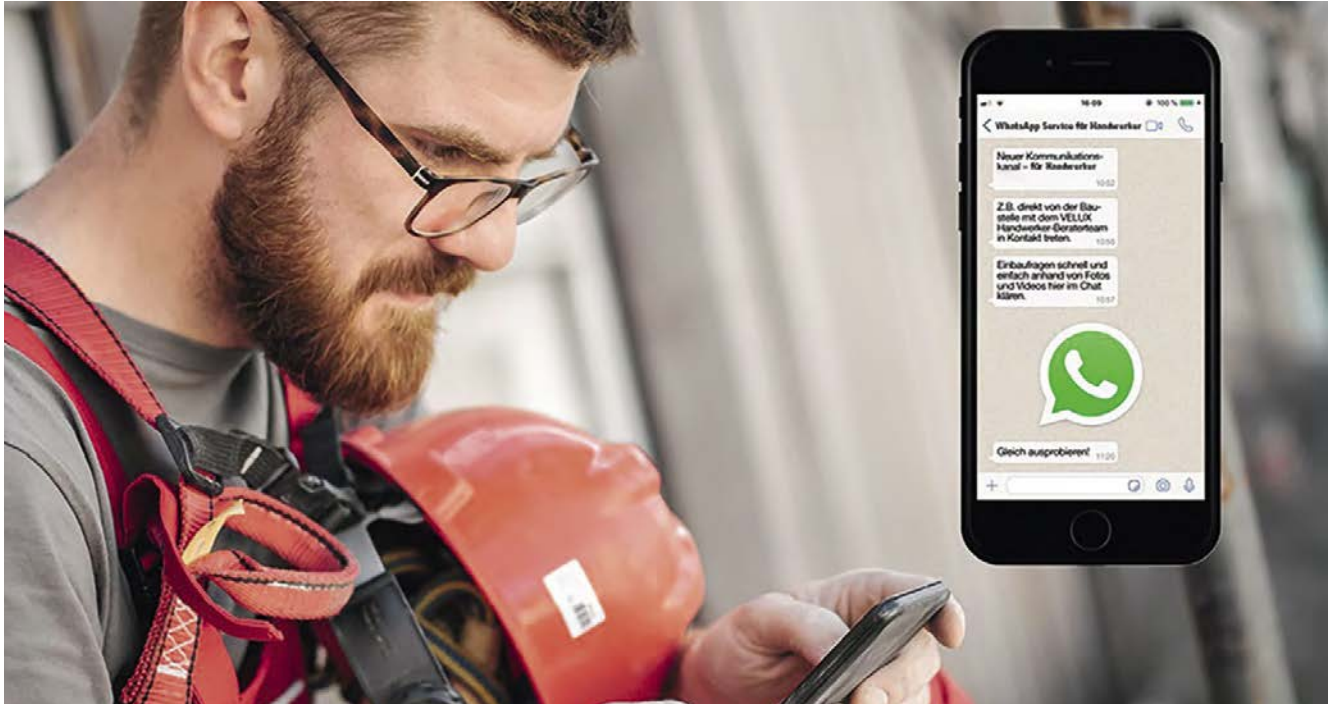

Sie befinden sich beim Kunden vor Ort, sind unterwegs oder auf der Baustelle und benötigen schnell eine Auskunft zu einem VELUX Produkt? Dann schreiben Sie uns einfach per WhatsApp und unsere Handwerksberater helfen Ihnen direkt weiter.

Ihre Vorteile

- **Einfach und flexibel:** Sie kontaktieren uns genau dann, wenn es für Sie passt und ersparen sich den Umweg über unsere Website oder Hotline
- **Schnell:** Sie erhalten noch schneller eine Antwort, z. B. auf Ihre Einbaufrage, da Sie erklärende Fotos und Videos direkt mitsenden können.

Und so einfach geht's

Scannen Sie den QR-Code mit Ihrem Mobiltelefon und speichern Sie unseren WhatsApp Service direkt als neuen Kontakt!



Alternativ können Sie die folgende Nummer auch manuell abspeichern:

040 / 54 70 79 60

Sie senden uns Ihre Frage per WhatsApp und unsere Handwerkerberatung meldet sich während der Servicezeiten kurzfristig mit der passenden Antwort bei Ihnen zurück.

Unsere Servicezeiten

Mo – Do: 7:00 – 17:30 Uhr

Freitag: 7:00 – 17:00 Uhr

Nachrichten außerhalb der Bürozeiten bearbeiten wir am nächsten Arbeitstag.

Gut zu wissen

Gemäß den allgemeinen WhatsApp Bestimmungen für Unternehmenskommunikation ist eine Beantwortung Ihrer Anfrage leider nur innerhalb von 24 Stunden möglich.

Um eine reibungslose Bearbeitung Ihres Anliegens zu ermöglichen, nutzen Sie unseren WhatsApp Service daher bitte bis freitags 17:00 Uhr, nicht an Wochenenden oder Feiertagen.

Unter der WhatsApp-Nummer beantworten wir ausschließlich WhatsApp Nachrichten.

Wenn Sie uns persönlich sprechen möchten, rufen Sie uns bitte unter der Festnetznummer 0800 / 3 24 24 08 an.

Über Team-Viewer und Handykamera können wir Sie z. B. direkt live vor Ort auf der Baustelle unterstützen.

Mit dem Versenden einer Nachricht über diesen Kanal stimmen Sie zu, folgende persönliche Informationen an uns zu übermitteln: Name, Telefonnummer & Inhalt Ihrer Nachricht. Ihre Nachricht wird für 60 Tage archiviert und dann automatisch gelöscht.

Für mehr Details zum Umgang mit Ihren Daten bei der VELUX Deutschland GmbH informieren Sie sich auf [velux.de/rechtliche-informationen/datenschutzerklaerung](https://www.velux.de/rechtliche-informationen/datenschutzerklaerung)

Für die Bereitstellung dieses Services nutzen wir die Plattform Genesys (Genesys Cloud Services B.V., Gooimeer 6-02, 1411 Narden, Niederlande).

Hinweise zum Datenschutz bei Genesys finden Sie auf genesys.com/company/legal/privacy-policy

Die Nutzungsbestimmungen können Sie auf genesys.com/company/legal/terms-of-use einsehen.

VELUX Online Services: Unterstützung im Alltag

Mit unserem Service-Angebot unterstützen wir Sie kompetent im Tagesgeschäft.

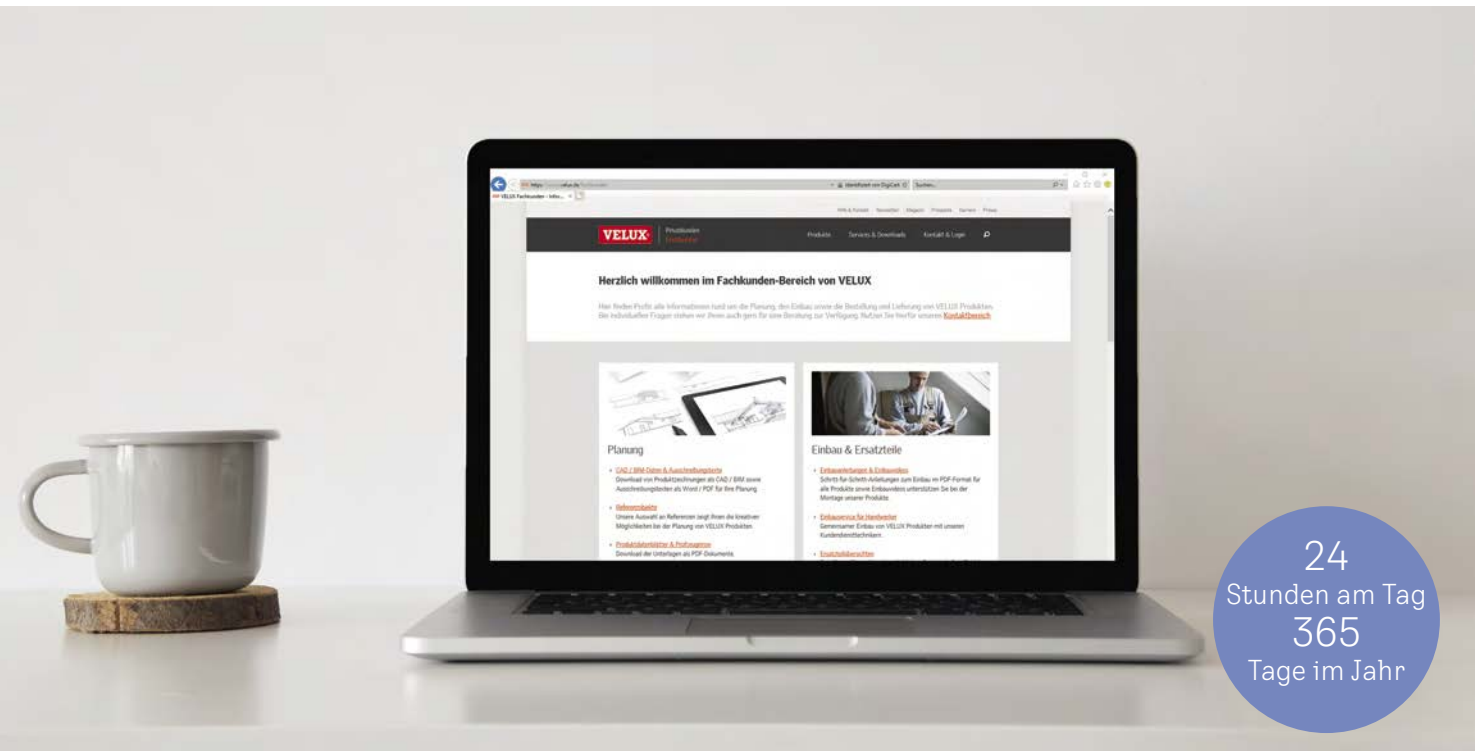

velux.de/fachkunden – Unterlagen einfach herunterladen

Auf der VELUX Internetseite finden Sie im Fachkundenbereich alle technischen Informationen, z. B.:

- Planungsunterlagen
- Technische Zeichnungen
- Prüfzeugnisse
- Produktdatenblätter
- Ausschreibungstexte
- CE-Kennzeichnungen
- Artikelstammdaten
- Einbauanleitungen
- Einbau-Videos
- Ersatzteilübersichten und weitere technische Daten

Auch Marketing-Unterlagen und Verkaufsunterlagen stehen zum Download bereit, z. B.:

- Preiskataloge
- Broschüren
- Logos
- Bilddaten

Detailinformationen unter [velux.de/info/...](https://www.velux.de/info/)

Achten Sie auf diese Hinweise im Katalog und entnehmen Sie die vierstellige Nummer für den Aufruf von weiteren Detailinformationen im Internet:

Weitere Informationen unter [velux.de/info/...](https://www.velux.de/info/)

7050 Empfehlung für die Anschlüsse von Schallschutz-Fenstern

So einfach geht's

1. Internetadresse eingeben und um die vierstellige Nummer ergänzen, z. B. [velux.de/info/7050](https://www.velux.de/info/7050)
2. Das PDF-Dokument entweder ausdrucken oder herunterladen

Hinweis

Zur Ansicht der Dokumente empfehlen wir das Programm Adobe® Acrobat Reader®. Die Software können Sie kostenfrei herunterladen unter [adobe.de](https://www.adobe.de)

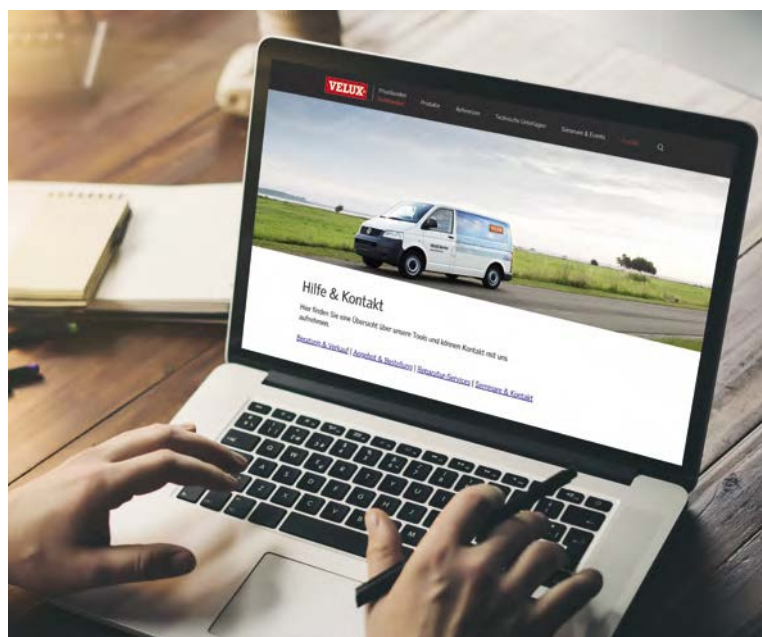

Digitale Planungstools

Mit unseren Planungstools bieten wir Ihnen praktische Unterstützung im Tagesgeschäft zu den Themen:

- Austauschfenster
[velux.de/austauschkonfigurator](https://www.velux.de/austauschkonfigurator)
- Lüftungsplaner
[velux.de/lueftungsplaner](https://www.velux.de/lueftungsplaner)
- Tageslichtplanung
[velux.de/daylightvisualizer](https://www.velux.de/daylightvisualizer)

1
Automatische
Produkte

2
Lichtlösungen

3
Dachfenster,
Zubehör

4
Modernisierung,
Austausch

5
Einbauprodukte

6
Innenfutter

7
Rollläden,
Hitzschutz-
Markisen

8
Sonnen- und
Insekten-
schutz

9
Flachdach-
Lösungen

10
Tageslicht-
Spot

11
RWA

12
Services

13
Weitere
Infos,
Sonderan-
fertigungen

VELUX Kundendienst: Darauf können Sie sich verlassen

Schnelle Auftragsbearbeitung mit original Ersatzteilen



Das bundesweite Netz von qualifizierten Kundendiensttechnikern garantiert eine schnelle und zuverlässige Bearbeitung von Reparatur-sowie Instandhaltungsaufträgen.

! **Alle Infos zum VELUX Kundendienst:**
[velux.de/kundendienst](https://www.velux.de/kundendienst)

- Preise für Kundendienstarbeiten
- Kundendienstbedingungen
- Garantie-Check für Dachfenster und Rollläden
- Informationen zur Fensterwartung



**Mehr Zeit für das Wesentliche durch
den Ersatzteilshop für Endkunden**

Für kleine Schäden an VELUX Fenstern, die Ihr Kunde leicht selbst beheben kann, bieten wir die gängigsten Ersatzteile in unserem Ersatzteil-Shop an. Das spart Ihnen Zeit und Arbeit.

[ersatzteile.veluxshop.de](https://www.ersatzteile.veluxshop.de)



FAQs

Antworten auf die häufigsten Fragen mit hilfreichen Tipps und Videos zur Pflege und Reparatur von VELUX Produkten finden Sie jederzeit online.

[velux.de/service/hilfe-kontakt](https://www.velux.de/service/hilfe-kontakt)

Kundendienst einfach online beauftragen

Hat einer Ihrer Kunden ein VELUX Produkt, das repariert oder gewartet werden muss, nutzen Sie einfach unser Online-Formular für die Auftragserteilung.

Dieses fragt Schritt für Schritt alle wichtigen Infos ab, die das VELUX Team für die Bearbeitung Ihres Kundendienstauftrags braucht.

Bei Rückfragen zu bestehenden Aufträgen sind wir auch telefonisch erreichbar unter **0800 / 3 24 24 25**

Mo – Do: 8:00 – 17:00 Uhr
Freitag: 8:00 – 16:00 Uhr

Ihre Vorteile auf einen Blick:

- Bequeme Dateneingabe in wenigen Schritten
- Aufträge können zwischengespeichert werden, falls noch Daten fehlen
- Anhang mehrerer Fotos an das Formular
- Sofortige schriftliche Eingangsbestätigung per E-Mail
- Kurzfristige Terminabsprache mit Ihrem Kunden
- Aktueller Auftragsstatus jederzeit online einsehbar

[velux.de/kundendienstauftrag](https://www.velux.de/kundendienstauftrag)



Direkt zum Online-Formular: einfach den QR-Code scannen

Für den Kundendienstauftrag werden die Daten des Typenschildes vom jeweiligen VELUX Produkt benötigt

Typenschild Dachfenster

Bei geöffnetem Fenster am Flügel, meist rechts oder links hinter der Griffleiste.

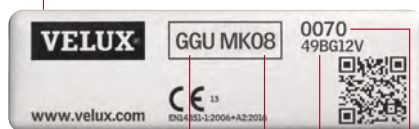

Fensterstyp
Fenstergröße
Ausführungskennziffer
Seriennummer

Typenschild Flachdach-Fenster

Basiselement seitlich (innen), Ober-element am äußeren Rand (außen).

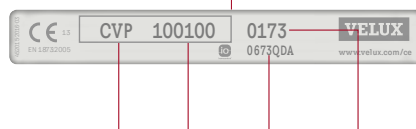

Fensterstyp
Fenstergröße
Ausführungskennziffer
Seriennummer

Typenschild Rollläden

Von innen sichtbar auf der unteren Lamelle. Bitte zusätzlich die Daten vom Fenster-Typenschild angeben.



Rollladentyp
Rollladengröße
Ausführungskennziffer
Seriennummer

Produktionscodes

Beispiel	N	10			
Fertigungsjahr	Fertigungsmonat				
N = 1990	01 = Januar		AM = 2002		BE = 2015
0 = 1991	02 = Februar		AN = 2003		BF = 2016
AA = 1992	03 = März		AP = 2004		BG = 2017
AB = 1993	04 = April		AR = 2005		BH = 2018
AC = 1994	05 = Mai		AS = 2006		BI = 2019
AD = 1995	06 = Juni		AT = 2007		BK = 2020
AE = 1996	07 = Juli		AV = 2008		BM = 2021
AF = 1997	08 = August		AX = 2009		BN = 2022
AG = 1998	09 = September		AZ = 2010		BP = 2023
AH = 1999	10 = Oktober		BA = 2011		BR = 2024
AI = 2000	11 = November		BB = 2012		BS = 2025
AK = 2001	12 = Dezember		BD = 2014		

VELUX Lieferservice: Schnell, zuverlässig und bestens organisiert

Unser Netz von Zentral- und Regionallägern sorgt für eine schnelle Lieferung



Blitz-Lieferung
möglich

Unser Netz von Regionallägern, die mit unserem Zentrallager und allen Werken durch täglichen Linienverkehr verbunden sind, ermöglicht eine schnelle Lieferung

Lieferzeit

95 % aller Produkte und Ersatzteile sind innerhalb von 5 Arbeitstagen lieferbar. VELUX liefert die Artikel innerhalb der im Katalog für den einzelnen Artikel angegebenen Lieferzeit. Dies gilt jedoch unter dem Vorbehalt der Verfügbarkeit der Ware an unseren Zentrallägern.

Wir bieten unseren VELUX Händlern für eilige Lieferungen den VELUX Blitz- und Express-Service für die Sortimente A und C direkt an Ihr Lager.

Detaillierte Informationen zu unseren Sortimenten (A – D) finden Sie unter velux.de/fachkunden/haendler

Ersatzteilverfügbarkeit

Für Fenster, für die wir innerhalb von 20 Jahren ab Produktionszeitpunkt keine Ersatzteile mehr liefern können, bieten wir Ihnen ein gleichwertiges Produkt aus dem aktuellen Sortiment zu 50 % des Listenpreises an.

Anlieferung

Alle Lieferungen erfolgen in der Bundesrepublik Deutschland grundsätzlich frei Haus an das Händlerlager.

Artikel aus unserem Sonnenschutz- und Ersatzteil-Sortiment senden wir für Sie gern auch direkt an die von Ihnen gewünschte Kommissionsadresse.

Detaillierte Informationen zu unseren Lieferbedingungen finden Sie unter velux.de/fachkunden/haendler

Blitz- und Express-Service

Blitz-Lieferung¹ von heute auf morgen

Blitz-Zuschlag²

- für eine Sendung mit einem Artikel 60,- €
- für eine Sendung ab zwei Artikel 35,- €/Artikel
- Zuschlag für samstags 40,- €/Auftrag

Auftragserteilung

Blitz- und Express-Aufträge können nur schriftlich erteilt werden:

blitzundexpress@velux.de

- Blitz-Aufträge: bis spätestens 10:00 Uhr
- Express-Aufträge: bis 16:30 Uhr

Die Anlieferung erfolgt generell zwischen 8:00 Uhr und 12:00 Uhr, auf Wunsch auch samstags.

Telefonische Auskünfte zu Ihrem Blitz- und Express-Auftrag erhalten Sie unter **0800 / 3 24 24 01³**

Mo – Do: 7:00 – 17:30 Uhr

Freitag: 7:00 – 17:00 Uhr

Express-Lieferung¹ innerhalb von 2 Tagen

Express-Zuschlag²

- für eine Sendung mit einem Artikel 45,- €
- für eine Sendung ab zwei Artikel 25,- €/Artikel
- Zuschlag für samstags 40,- €/Auftrag

Hinweise

- Unsere Lieferzeit-Zusage gilt unter dem Vorbehalt der Verfügbarkeit der Ware. Ist der Artikel vorübergehend nicht verfügbar, erhalten Sie kurzfristig nach Auftragseingang eine verbindliche Auskunft über den möglichen Liefertermin
- Die genannten Zeiten und Preise gelten für viele Fenster- und Eindeckrahmentypen/-größen. Für detaillierte Auskünfte zum verfügbaren Sortiment wenden Sie sich bitte an unsere Blitz- und Express-Hotline

¹ Bei Anlieferung auf deutschen Inseln dauert die Lieferzeit 1 Tag länger. Wenn wir bei Blitz- und Express-Aufträgen unsere Lieferzeit-Zusage nicht einhalten, sind Sie berechtigt, die Rechnung um den Lieferzuschlag zu kürzen. Darüber hinausgehende Ansprüche sind ausgeschlossen

² Bei VELUX Lichtlösungen und Kombi-Eindeckrahmen wird der Zuschlag pro Packstück berechnet

³ Kostenlos aus deutschen Netzen

VELUX Händler Netz: Ihr Online-Portal rund um VELUX

Auftragsabwicklung leicht gemacht

Kennen Sie schon die Vorteile des VELUX Händler-Netzes?

Das Händler-Netz ist nicht nur schnell und bequem, sondern bietet viele Möglichkeiten, die Ihnen die Arbeit erleichtern.

Sie finden dort alle wichtigen Informationen zu

- Preisen
- Artikelnummern
- Lieferzeiten
- Bestellungen
- Angeboten

Außerdem können Sie dort einfach und schnell alle Rechnungskopien, Auftragsbestätigungen und Angebote herunterladen oder Produktbestellungen tätigen. Bei der Sendungsverfolgung können Sie sogar Abliefernachweise abrufen und auch Rückholaufträge direkt aufgeben.

So stehen Ihnen auf der Online-Plattform alle Informationen und Dokumente für die Auftragsabwicklung zur Verfügung – und das rund um die Uhr.

Und bei Fragen z. B. zu unseren Produkten, Ihrer Bestellung oder zu den Services im Händler-Netz nutzen Sie gern direkt die Live-Chat-Funktion¹, um uns schnell und einfach zu kontaktieren.

Zugangsdaten anfordern

Fordern Sie jetzt kostenlos auf der Anmeldeseite Ihre persönlichen Zugangsdaten an! Innerhalb eines Arbeitstages erhalten Sie einen Link zur Anmeldung per E-Mail und können eigenständig Ihr Wunschpasswort vergeben.

[velux.de/haendler-netz](https://www.velux.de/haendler-netz)



Schnelle Artikelsuche

Sie finden ganz leicht Artikelnummern, Lieferzeiten und Preise mit Hilfe der Autovervollständigung



Download von Auftragsdokumenten

Aktuelle Vorgänge direkt im Fokus:

- Ihre 5 letzten Aufträge und
- Ihre 5 letzten Angebote

sind immer direkt auf der Startseite verfügbar

¹ Die Öffnungszeiten für die Web-Chat-Funktion sind Montag bis Donnerstag von 8:30 – 16:00 Uhr und am Freitag von 9:30 – 14:30 Uhr.

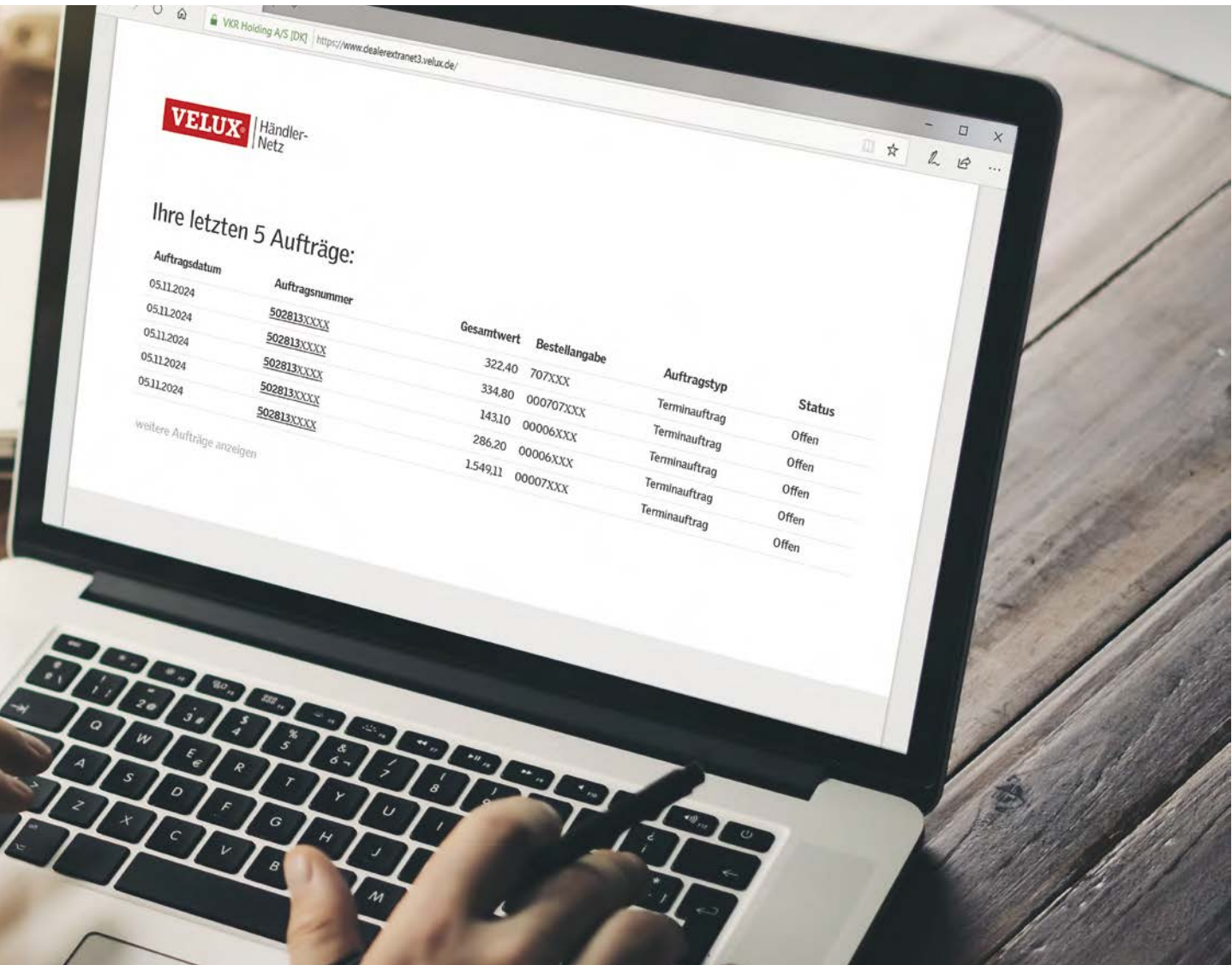

1 Automatische Produkte

2 Lichtlösungen

3 Dachfenster, Zubehör

4 Modernisierung, Austausch

5 Einbauprodukte

6 Innenfutter

7 Rollläden, Hitzeschutz-Markisen

8 Sonnen- und Insekten-schutz

9 Flachdach-Lösungen

10 Tageslicht-Spot

11 RWA

12 Services

13 Weitere Infos, Sonderanfertigungen



Komfortable Produktbestellung

- Zwischengespeicherte Angebote lassen sich direkt in eine Produktbestellung umwandeln und an VELUX senden – das spart Zeit
- Verbessertes Auftragsimport: Sie können ihre Bestellungen auch über eine CSV- oder Excel-Datei direkt im Händler-Netz hochladen, ggf. auch mehrere Bestellungen in einem Arbeitsschritt. Die kann auch ganz einfach über „copy & paste“ erfolgen
- Optimale Nutzung von Mengenrabatten im Sortiment A und C durch automatische Vorschläge für Mengenerhöhungen



Volle Transparenz mit der Sendungsverfolgung

Sie können jederzeit den aktuellen Status Ihrer Bestellung einsehen



Einfache Angebotserstellung

- Schnelle Erfassung von Artikeln durch integrierte Eingabevorschläge oder „eigene Favoriten“
- Zugriff auf das komplette VELUX Standard-Sortiment inkl. Ersatzteilen
- Angebote können in einem separaten Warenkorb für Angebote zwischengespeichert und für Ihre Kunden als PDF heruntergeladen werden



Bestellformulare und nützliche Dokumente

- Online ausfüllbare PDF-Formulare erleichtern Ihnen z. B.:
- die Bestellung von Sondermaß-Fenstern wie das GPU X99
 - die Anmeldung von Warenrücknahmen
 - die aktuelle VELUX Palettenkarte
 - die aktuelle Übersicht zum allgemeinen Lieferstatus oder
 - der direkte Link zum VELUX Austauschkonfigurator



Weitere Informationen

Sonderfertigungen

Fenster und Eindeckrahmen in Sondermaßen	364
Sonnenschutz und Rollläden für Sondermaß-Fenster	366
Bestellnummern und Preise für Sonderanfertigungen Rollläden	367
Bestellnummern und Preise für Sonderanfertigungen Hitzeschutz-Markisen und Insektenschutz-Rollo	368
Bestellnummern und Preise für Sonderanfertigungen innen liegender Sonnenschutz	370

Ersatzteile und Fenstermaße

Die wichtigsten Ersatzteilbezeichnungen	372
Die wichtigsten Fenstermaße	373

Wissenswertes

Bei Qualität setzen wir Zeichen	374
VELUX Garantie – wir legen Wert auf Qualität	376
Allgemeine Geschäftsbedingungen	377
Lieferungen, Rücknahmen, Umtausch und Stornierungen	377
Kundendienstbedingungen	377
Farbübersichten Rollläden, Hitzeschutz-Markisen, Insekten- und Sonnenschutz	379
Größenraster	382

1

Automatische Produkte

2

Lichtlösungen

3

Dachfenster, Zubehör

4

Modernisierung, Austausch

5

Einbauprodukte

6

Innenfutter

7

Rollläden, Hitzeschutz-Markisen

8

Sonnen- und Insektenschutz

9

Flachdach-Lösungen

10

Tageslicht-Spot

11

RWA

12

Services

13

Weitere Infos, Sonderanfertigungen

Fenster und Eindeckrahmen in Sondermaßen

Bei Bestellungen immer alle Begrenzungen berücksichtigen

Montage einzeln oder in Kombination

Blendrahmen-Außenmaße
472 – 1650 mm

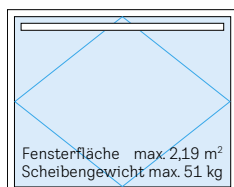

550 – 1800 mm

GGL XK99 Schwingfenster
mit Lüftungsklappe und Markisenkasten

Montage direkt Blendrahmen an Blendrahmen unterhalb eines Fensters

Blendrahmen-Außenmaße
472 – 1650 mm

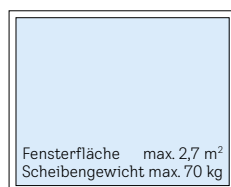

460 – 1740 mm

GIL XK99 Zusatzelement DACHSCHRÄGE
ohne Öffnungsfunktion,
ohne Lüftungsklappe und Markisenkasten

Blendrahmen-Außenmaße
472 – 1340 mm

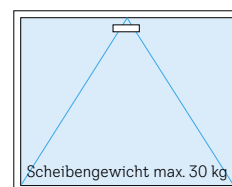

500 – 1374 mm

VFE XK99 Zusatzelement WAND
mit Kippfunktion,
unter 60 cm Höhe, feststehend

Fenster in Sondermaßen: GGL, GIL

🕒 Lieferzeit 15 AT gilt nur für GGL 2070, andere Ausführungen auf Anfrage

	Blendrahmen-Außenmaß	Breite in mm								
		Höhe in mm	472-552	553-662	663-702	703-782	783-944	945-1142	1143-1342	1343-1650
☞ Schwingfenster		550-780	707,-	761,-	796,-	831,-	911,-	1.020,-	1.131,-	1.291,-
	Holz weiß lackiert oder Holz klar lackiert,	781-980	807,-	861,-	896,-	936,-	1.010,-	1.115,-	1.228,-	1.384,-
	Alu, einbrennlackiert grau	981-1180	916,-	973,-	1.008,-	1.044,-	1.123,-	1.228,-	1.338,-	1.496,-
	GGL XK99_070 THERMO	1181-1400	1.037,-	1.093,-	1.127,-	1.163,-	1.241,-	1.345,-	1.456,-	1.615,-
		1401-1602	1.151,-	1.205,-	1.241,-	1.277,-	1.355,-	1.459,-	1.572,-	1.729,-
		1603-1800	1.262,-	1.319,-	1.350,-	1.388,-	1.466,-	1.572,-	1.681,-	1.838,-
☞ Schwingfenster		550-780	996,-	1.079,-	1.127,-	1.182,-	1.291,-	1.443,-	1.603,-	1.829,-
	Holz weiß lackiert oder Holz klar lackiert,	781-980	1.161,-	1.242,-	1.291,-	1.344,-	1.455,-	1.606,-	1.768,-	1.994,-
	Alu, einbrennlackiert grau	981-1180	1.322,-	1.403,-	1.452,-	1.506,-	1.616,-	1.768,-	1.928,-	2.153,-
	GGL XK99_066 ENERGIE PLUS	1181-1400	1.493,-	1.573,-	1.621,-	1.674,-	1.784,-	1.938,-	2.097,-	2.326,-
		1401-1602	1.658,-	1.737,-	1.784,-	1.839,-	1.949,-	2.102,-	2.262,-	2.489,-
		1603-1800	1.818,-	1.896,-	1.945,-	2.000,-	2.110,-	2.262,-	2.422,-	2.645,-
Zusatzelement DACHSCHRÄGE		460-780	697,-	754,-	789,-	828,-	908,-	1.018,-	1.131,-	1.293,-
	Holz weiß lackiert oder Holz klar lackiert,	781-980	835,-	894,-	928,-	967,-	1.048,-	1.156,-	1.273,-	1.434,-
	Alu, einbrennlackiert grau	981-1180	952,-	1.009,-	1.043,-	1.085,-	1.163,-	1.273,-	1.387,-	1.548,-
	GIL XK99_070 THERMO	1181-1400	1.073,-	1.131,-	1.167,-	1.205,-	1.287,-	1.392,-	1.511,-	1.672,-
		1401-1602	1.192,-	1.250,-	1.286,-	1.323,-	1.404,-	1.514,-	1.628,-	1.787,-
		1603-1740	1.281,-	1.339,-	1.375,-	1.414,-	1.493,-	1.602,-	1.717,-	1.879,-
Zusatzelement DACHSCHRÄGE		460-780	1.003,-	1.088,-	1.135,-	1.193,-	1.307,-	1.465,-	1.631,-	1.865,-
	Holz weiß lackiert oder Holz klar lackiert,	781-980	1.203,-	1.289,-	1.337,-	1.392,-	1.510,-	1.665,-	1.831,-	2.065,-
	Alu, einbrennlackiert grau	981-1180	1.370,-	1.453,-	1.503,-	1.560,-	1.673,-	1.831,-	1.997,-	2.230,-
	GIL XK99_066 ENERGIE PLUS	1181-1400	1.546,-	1.631,-	1.678,-	1.737,-	1.851,-	2.008,-	2.174,-	2.407,-
		1401-1602	1.717,-	1.800,-	1.850,-	1.906,-	2.021,-	2.177,-	2.343,-	2.576,-
		1603-1740	1.845,-	1.928,-	1.978,-	2.033,-	2.150,-	2.303,-	2.474,-	2.705,-

Fenster in Sondermaßen: VFE

🕒 Lieferzeit auf Anfrage

	Blendrahmen-Außenmaß	Breite in mm							
		Höhe in mm	472-549	550-659	660-702	703-779	780-939	940-1139	1140-1340
☞ Zusatzelement WAND		500-780	865,-	937,-	978,-	1.025,-	1.123,-	1.255,-	1.394,-
	Holz weiß lackiert oder Holz klar lackiert,	781-978	1.019,-	1.091,-	1.129,-	1.178,-	1.276,-	1.408,-	1.548,-
	Alu, einbrennlackiert grau	979-1180	1.158,-	1.228,-	1.271,-	1.319,-	1.415,-	1.548,-	1.688,-
	VFE XK99_070 THERMO	1181-1374	1.293,-	1.365,-	1.408,-	1.454,-	1.551,-	1.684,-	1.825,-
☞ Zusatzelement WAND		500-780	1.245,-	1.347,-	1.408,-	1.477,-	1.617,-	1.808,-	2.011,-
	Holz weiß lackiert oder Holz klar lackiert,	781-978	1.466,-	1.569,-	1.628,-	1.698,-	1.837,-	2.026,-	2.230,-
	Alu, einbrennlackiert grau	979-1180	1.666,-	1.769,-	1.829,-	1.899,-	2.037,-	2.230,-	2.430,-
	VFE XK99_066 ENERGIE PLUS	1181-1374	1.865,-	1.966,-	2.026,-	2.095,-	2.235,-	2.425,-	2.628,-

Für _ Ziffer der gewünschten Fensterrahmen-Ausführung angeben: 2 = Holz, weiß lackiert, 3 = Holz, klar lackiert.

Eindeckrahmen in Sondermaßen

Blendrahmen-Außenmaß		Breite in mm							
		472-552	553-662	663-702	703-782	783-944	945-1142	1143-1342	1343-1650
Einzel-Eindeckrahmen XK99	Höhe in mm								
EDW Ziegel hoch/Welle	550-780	148,-	155,-	158,-	165,-	181,-	196,-	212,-	236,-
EDS Schiefer Stehfalz	781-980	164,-	175,-	180,-	186,-	198,-	212,-	230,-	251,-
EDB Biberschwanz	981-1180	185,-	190,-	196,-	202,-	213,-	230,-	246,-	270,-
EDL Schiefer Schichtstück	1181-1400	201,-	207,-	213,-	220,-	232,-	246,-	263,-	287,-
Ausführung 1000 Aluminium inkl. Anschlusschürze BFX	1401-1602	216,-	228,-	232,-	237,-	247,-	264,-	282,-	304,-
	1603-1800	235,-	244,-	247,-	252,-	264,-	282,-	297,-	320,-
Kombi-Eindeckrahmen XK99	550-780	147,-	159,-	164,-	175,-	191,-	211,-	239,-	269,-
EKW Ziegel hoch/Welle	781-980	172,-	186,-	191,-	199,-	214,-	239,-	260,-	293,-
EKS Schiefer Stehfalz	981-1180	194,-	207,-	211,-	223,-	240,-	260,-	287,-	318,-
EKB Biberschwanz	1181-1400	220,-	235,-	241,-	249,-	263,-	288,-	309,-	346,-
EKL Schiefer Schichtstück	1401-1602	245,-	257,-	263,-	273,-	289,-	313,-	335,-	366,-
EKX Doppeldeckung	1603-1800	268,-	281,-	289,-	296,-	313,-	335,-	356,-	394,-
Ausführung 000 Aluminium									

⌚ Lieferzeit auf Anfrage

Für _ die Ausführungskennziffer 1-7 für Kombi-Eindeckrahmen ergänzen (je nach Lage des Elements), siehe ab Seite 170

Alle Preise sind UVP in Euro ohne MwSt.

Bestellhinweis für Austausch-Situationen

Breite

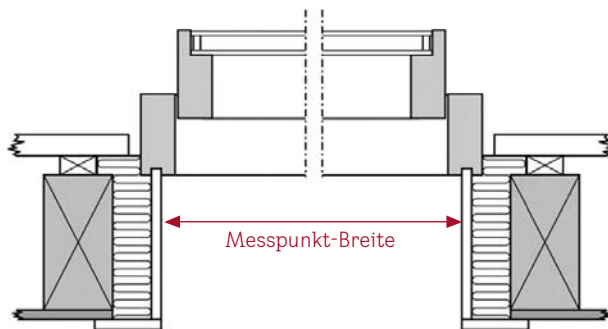

Innenfutter-Nutmaß des alten Fensters an der engsten Stelle messen. Für die Bestellung wird das Blendrahmen-Außenmaß benötigt: Breite des Innenfutter-Nutmaß + 56 mm.

Höhe

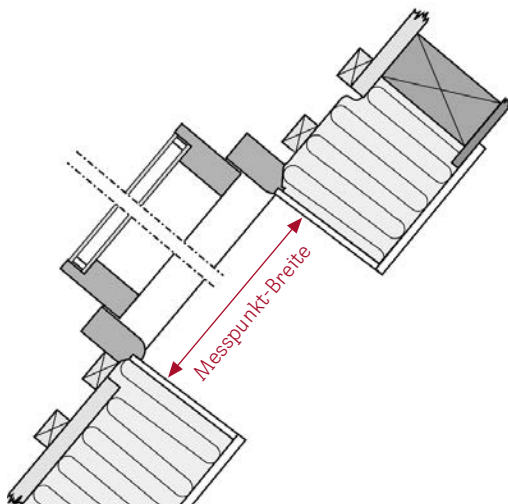

Innenfutter-Nutmaß des alten Fensters an der engsten Stelle messen. Für die Bestellung wird das Blendrahmen-Außenmaß benötigt: Höhe des Innenfutter-Nutmaß + 59 mm.

Hinweise

- Fenster in Sondermaßen liefern wir auch in Kupfer, Titanzink: Aufpreis auf Aluminiumausführung 455,- €
- Eindeckrahmen und Kombi-Eindeckrahmen in Sondermaßen und Sonderformen liefern wir auch in Kupfer, Titanzink: Aufpreis auf Aluminiumausführung 151,- € je Element. Alu Color (außer EKE): Preis auf Anfrage
- Der Adapterrahmen ELX ist separat zu bestellen und nicht inklusive
- Abstände für Fenster-Kombinationen: nebeneinander: 10, 12, 14, 16 cm, übereinander: 10 oder 25 cm
- Bitte beachten Sie bei der Bestellung von Sonnenschutz und Rollläden in Sonderanfertigung die Maßbegrenzungen auf den Seiten 366 - 371

Weitere Informationen unter velux.de/info/...

6039 ELX Adapterrahmen im Sondermaß

Sonnenschutz und Rollläden für Sondermaß-Fenster

Bestellhinweise

- Auch für Sondermaß-Fenster sind passende Sonnenschutzprodukte und Rollläden erhältlich. Es ist kein Ausmessen erforderlich, denn zur Ermittlung von Preis und Bestellnummer finden Sie die benötigten Angaben auf dem Typenschild

Typenschild

- Auf dem Typenschild von VELUX Dachfenstern in Sondermaßen sind Maßangaben enthalten für:

- A** Innen liegenden Sonnenschutz und Hitzeschutz-Markisen mit Haltekrallen Flügel-Lichtmaß X x Y in cm
- B** Automatische Rollläden und Markisen Blendrahmen-Außenmaß W x H in cm

Bestellnummer ermitteln

- Auf der nebenstehenden Seite sind die Bestellnummern je Fenstertyp angegeben. Die Bestellnummern um die Dekor- oder Ausführungskennziffer ergänzen, fertig

Preise

- Die Preise auf den Seiten 369–371 werden in der Regel bei innen liegendem Sonnenschutz und Hitzeschutz-Markisen mit Haltekrallen anhand des Flügel-Lichtmaßes und bei außen liegenden Rollläden und Hitzeschutz-Markisen am Blendrahmen-Außenmaß ermittelt. Bei den Abmessungen, in denen keine Preisangabe enthalten ist, ist das Produkt nicht verfügbar

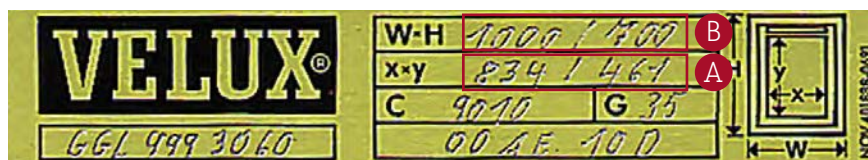
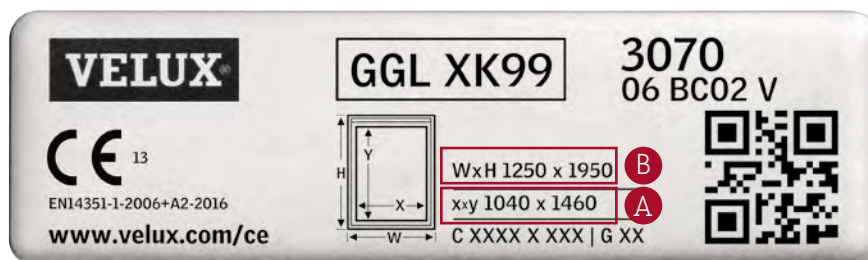

Benötigte Angaben (Beispiel):



- A** DKL XK99 1100S für GGL XK99 mit Flügel-Lichtmaß (x) 1040 x (y) 1460
- B** SSL X99 0000 für GGL X99 0000 mit Blendrahmen-Außenmaß (W) 850 x (H) 1600

Bestellnummern und Preise für Sonderanfertigungen Rollläden

Bestellnummern für Rollläden

Fenster typ	Fenstergröße	Solar			Elektro		
		Dunkelgrau 0000	Hellgrau 0700	Kupfer 0100	Dunkelgrau 0000	Hellgrau 0700	Kupfer 0100
GGL	XK99	SSL XK99...	SSL XK99...	SSL XK99...	SML XK99...	SML XK99...	SML XK 99...
	X99	SSL X99...	SSL X99...	SSL X99...	SML X99...	SML X99...	SML X99...

Preise für Rollläden

	Blendrahmen- Außenmaß Höhe in mm	Breite in mm						
		472-552	553-662	663-702	703-782	783-944	945-1142	1143-1342
 Solar-Rollläden	550-780	505,-	534,-	556,-	575,-	612,-	664,-	727,-
Ausführung Dunkelgrau ^{1,2} (SSL___0000)	781-980	571,-	599,-	621,-	642,-	678,-	730,-	793,-
 Lieferzeit 15 AT	981-1180	636,-	660,-	684,-	701,-	736,-	793,-	851,-
	1181-1400	700,-	725,-	749,-	763,-	801,-	856,-	915,-
	1401-1602	763,-	783,-	801,-	829,-	863,-	917,-	980,-
	1603-1800	825,-	837,-	850,-	890,-	924,-	988,-	1.040,-

Alle Preise sind UVP in Euro ohne MwSt.

Bestellhinweise

- Sonnenschutz und Rollläden für Klapp-Schwingfenster GPU im Sondermaß finden Sie ab Seite 144
- Elektrische Sonnenschutzprodukte und Rollläden benötigen eine Steuereinheit KUX 110 oder den Anschluss an ein Elektrofenster
- Wenn das Feld für die jeweilige Größe nicht gefüllt ist, ist dieses Produkt nicht in der gewünschten Größe verfügbar

¹ Auch als VELUX Elektro-Rollläden abzüglich 120,- € (exkl. MwSt.) erhältlich. Die Steuereinheit KUX 110 muss außerdem gesondert bestellt werden

² Farboptionen Hellgrau oder Kupfer auf Anfrage

Automatische Produkte	1
Lichtlösungen	2
Dachfenster, Zubehör	3
Modernisierung, Austausch	4
Einbauprodukte	5
Innenfutter	6
Rollläden, Hitzeschutz-Markisen	7
Sonnen- und Insekten-schutz	8
Flachdach-Lösungen	9
Tageslicht-Spot	10
RWA	11
Services	12
Weitere Infos, Sonderanfertigungen	13

Bestellnummern und Preise für Sonderanfertigungen Hitzeschutz-Markisen und Insektenschutz-Rollo

Bestellnummern für Hitzeschutz-Markisen Verdunkelung

Fenstertyp	Fenstergröße	Solar
GGL	XK99	SSS XK99...
	X99	SSS X99...
	999	
VL	X99	
	999	
VL Y, VU Y, VKU Y	X99	SSS X99...







Bestellnummern für Hitzeschutz-Markisen Tageslicht

Fenstertyp	Fenstergröße	Manuell mit Haltekrallen	Solar	Elektro
GGL	XK99	MHL XK99...	MSL XK99...	MML XK99...
	X99	MHL X99...	MSL X99...	MML X99...
	999	MHL X99...		
VL	X99	MHL X99		
	999	MH 999...		
VL Y, VU Y, VKU Y	X99		MSL X99...	MML X99...

Bestellnummern für Insektenschutz-Rollo

Fenstertyp	Fenstergröße	Manuell
Alle Fenster	Bei der Bestellung muss der Dachausschnitt angegeben werden	ZIL XK99...

Preise für Hitzeschutz-Markisen

	Flügel-Lichtmaß	Breite in mm							
		Höhe in mm	305-382	383-492	493-535	536-612	613-772	773-972	973-1172
 Hitzeschutz-Markisen Tageslicht MHL/MH Manuell  Lieferzeit 8 AT	313-542	92,-	106,-	122,-	139,-	163,-	199,-	253,-	304,-
	543-740	135,-	170,-	183,-	200,-	227,-	263,-	316,-	368,-
	741-995	195,-	239,-	256,-	272,-	295,-	334,-	386,-	439,-
	996-1215		278,-	293,-	309,-	334,-	370,-	439,-	491,-
	1216-1362		303,-	322,-	338,-	371,-	406,-	473,-	
	1363-1620		318,-	338,-	353,-	389,-	421,-	491,-	
 Hitzeschutz-Markisen Tageslicht MSL Solar ¹  Lieferzeit 15 AT	550-780		295,-	327,-	338,-	358,-	392,-	427,-	
	781-980		331,-	364,-	375,-	396,-	432,-	467,-	
	981-1232		364,-	401,-	413,-	432,-	466,-	502,-	
	1233-1452		399,-	437,-	449,-	469,-	503,-	540,-	
	1453-1600		431,-	470,-	486,-	506,-	541,-	576,-	
	1601-1800		460,-	502,-	520,-	542,-	576,-		
 Hitzeschutz-Markisen Verdunkelung SSS Solar  Lieferzeit 15 AT	550-780		349,-	387,-	400,-	424,-	465,-	507,-	
	781-980		393,-	431,-	445,-	468,-	509,-	553,-	
	981-1232		431,-	475,-	488,-	510,-	552,-	595,-	
	1233-1452		473,-	517,-	531,-	555,-	595,-	640,-	
	1453-1600		508,-	556,-	575,-	599,-	641,-	683,-	
	1601-1800		544,-	595,-	616,-	642,-	683,-		
 Insektenschutz  Lieferzeit 20 AT Achtung Für die Bestellung ist das Dachausschnitt-Maß erforderlich.	150-312		113,-	129,-	148,-	172,-	213,-	244,-	
	313-940		181,-	196,-	214,-	239,-	279,-	311,-	
	941-1220		256,-	272,-	291,-	314,-	356,-	387,-	
	1221-1420		296,-	313,-	330,-	357,-	396,-	427,-	
	1421-1562		323,-	342,-	359,-	384,-	424,-	455,-	
	1563-1620		342,-	359,-	375,-	401,-	440,-	473,-	
	1621-2400		411,-	428,-	445,-	472,-	510,-	543,-	

Alle Preise sind UVP in Euro ohne MwSt.

Bestellhinweise

- Elektrische Sonnenschutzprodukte und Rollläden benötigen eine Steuereinheit KUX 110 oder den Anschluss an ein Elektrofenster. Die KUX 110 muss gesondert bestellt werden
- Wenn das Feld für die jeweilige Größe nicht gefüllt ist, ist dieses Produkt nicht in der gewünschten Größe verfügbar

¹ Preisgleich auch als VELUX Elektro-Hitzeschutz-Markise MML X(K)99 erhältlich.
In der Elektro-Variante auch in der Breite 472-549 mm erhältlich, Preis auf Anfrage.

Bestellnummern und Preise für Sonderanfertigungen innen liegender Sonnenschutz

Bestellnummern für Verdunkelungs-Rollos und Sichtschutz-Rollos

Fenstertyp	Fenstergröße	Verdunkelungs-Rollos			Sichtschutz-Rollos			Manuell mit Haltekralen
		Manuell	Solar	Elektro	Manuell	Solar	Elektro	
GGL	XK99	DKL XK99...S	DSL XK99...S	DML XK99...S	RFL XK99...S	RSL XK99...S	RML XK99...S	RHL XK99...
GGL, GIA, GIL, GIV, VFA/B/E, VL Y	X99	DKL X99...S	DSL X99...S	DML X99...S	RFL X99...S	RSL X99...S	RML X99...S	RHL X99... RHL 999...
GGL	999	DKL XK99...S						RHL 999...
VL	Z01-Z53	DKL X99...S	DSL X99...S	DML X99...S	RFL X99...S	RSL X99...S	RML X99...S	RHL X99...

Bestellnummern für Plissees, Wabenplissees und Jalousien

Fenstertyp	Fenstergröße	Plissees			Wabenplissees			Jalousien
		Manuell	Solar	Elektro	Manuell	Solar	Elektro	Manuell
GGL	XK99	FHL XK99...S	FSL XK99...S	FML XK99...S	FHC XK99...S	FSC XK99...S	FMC XK99...S	PAL XK99...S
GGL, GIA, GIL, GIV, VFA/B/E, VL Y (nicht für VU Y)	X99	FHL X99...S	FSL X99...S	FML X99...S	FHC X99...S	FSC X99...S	FMC X99...S	PAL X99...S
VL	Z01-Z53	FHL X99...S	FSL X99...S	FML X99...S	FHC X99...S	FSC X99...S	FMC X99...S	PAL X99...S



Preise für innen liegenden Sonnenschutz

	Flügel-Lichtmaß Höhe in mm	Breite in mm						
		305-382	383-492	493-599	600-699	700-899	900-1172	1173-1580
Verdunkelungs-Rollos DKL/ Sichtschutz-Rollos RFL Manuell mit Seitenschienen ^{1,2,3,4} ⌚ Lieferzeit 8 AT	313-795	138,-	152,-	167,-	183,-	205,-	238,-	
	796-1220		216,-	234,-	248,-	270,-	302,-	
	1221-1420			268,-	283,-	302,-	337,-	
	1421-1562			293,-	307,-			
	1563-1620				321,-			
Sichtschutz-Rollos RHL Manuell mit Haltekrallen Nur in Standardfarben erhältlich ⌚ Lieferzeit 8 AT	158-312	37,-	42,-	49,-	55,-	65,-	82,-	102,-
	313-995	61,-	67,-	73,-	81,-	90,-	105,-	128,-
	996-1220		95,-	104,-	109,-	119,-	134,-	140,-
	1221-1420		109,-	118,-	125,-	134,-	148,-	
	1421-1562		121,-	130,-	137,-	144,-	157,-	
1563-1620		128,-	134,-	143,-	147,-	161,-		
Plissees Manuell ^{1,2,5,6} ⌚ Lieferzeit 8 AT	313-795	167,-	184,-	203,-	221,-	248,-	288,-	
	796-1220	240,-	262,-	283,-	301,-	328,-	366,-	
	1221-1420	279,-	302,-	325,-	342,-	366,-	408,-	
	1421-1562	308,-	332,-	354,-	372,-	393,-		
	1563-1620	322,-	347,-	367,-	389,-	406,-		
Wabenplissees Manuell ^{1,2,5,6} ⌚ Lieferzeit 8 AT	313-795	181,-	199,-	219,-	238,-	269,-	312,-	
	796-1220	261,-	284,-	306,-	324,-	353,-	398,-	
	1221-1420	302,-	327,-	351,-	370,-	398,-	441,-	
	1421-1562	332,-	358,-	383,-	405,-	425,-		
	1563-1620	349,-	376,-	401,-	420,-	437,-		
Jalousien Manuell ⌚ Lieferzeit 20 AT	313-995	178,-	195,-	215,-	233,-	264,-	306,-	
	996-1220		279,-	300,-	318,-	346,-	390,-	
	1221-1420			344,-	363,-	390,-	432,-	
	1421-1562			376,-	397,-	417,-		
	1563-1620			393,-	412,-	428,-		

Alle Preise sind UVP in Euro ohne MwSt.

Bestellhinweise

- Elektrische Sonnenschutzprodukte benötigen eine Steuereinheit KUX 110 oder den Anschluss an ein Elektrofenster. Bei Montage auf ein manuelles Fenster muss zusätzlich ein Kabelset ZOZ 241 für die Größen XK99 bzw. ein ZOZ 243 für die Größe X99 bestellt werden
- Preise und Lieferzeiten mit weißen Schienen sind identisch der alufarbenen Variante. Nicht verfügbar für RHL Sichtschutz-Rollos mit Haltekrallen
- Wenn das Feld für die jeweilige Größe nicht gefüllt ist, ist dieses Produkt nicht in der gewünschten Größe verfügbar

¹ Ebenfalls als elektrische Sonnenschutzprodukte erhältlich zzgl. 108,- € ohne MwSt. Die Steuereinheit KUX 110 muss außerdem gesondert bestellt werden. Die Lieferzeit beträgt dann 10 AT

² Ebenfalls als solarbetriebene Sonnenschutzprodukte erhältlich zzgl. 108,- € ohne MwSt. Die Lieferzeit beträgt dann 10 AT

³ Für VELUX Solar-Verdunkelungs- und -Sichtschutz-Rollos bestehen folgende Größeneinschränkungen im Vergleich zu den manuellen Produkten: Verfügbar erst ab der Breite 306,4 mm, im Breitenraster 383-492 mm nur verfügbar bis max. 1200 mm Höhe, im Breitenraster 600-699 mm nur verfügbar bis max. 1617 mm Höhe

⁴ Für VELUX Elektro-Verdunkelungs- und -Sichtschutz-Rollos bestehen folgende Größeneinschränkungen im Vergleich zu den manuellen Produkten: Nicht verfügbar in der Breite 305-382 mm, im Breitenraster 383-492 mm nur verfügbar bis max. 1200 mm Höhe, im Breitenraster 600-699 mm nur verfügbar bis max. 1617 mm Höhe

⁵ Für VELUX Solar-Plissees und -Wabenplissees bestehen folgende Größeneinschränkungen im Vergleich zu den manuellen Produkten: Verfügbar erst ab der Breite 306,4 mm

⁶ Für VELUX Elektro-Plissees und -Wabenplissees bestehen folgende Größeneinschränkungen im Vergleich zu den manuellen Produkten: Nicht verfügbar in der Breite 305-382 mm

Automatische Produkte	1
Lichtlösungen	2
Dachfenster, Zubehör	3
Modernisierung, Austausch	4
Einbauprodukte	5
Innenfutter	6
Rollläden, Hitzeschutz-Markisen	7
Sonnen- und Insekten-schutz	8
Flachdach-Lösungen	9
Tageslicht-Spot	10
RWA	11
Services	12
Weitere Infos, Sonderanfertigungen	13

Die wichtigsten Ersatzteilbezeichnungen

Für Ersatzteilbestellungen können Sie die Bezeichnungen der wichtigsten Teile unserer Fenster den nachfolgenden Abbildungen entnehmen: Die Angaben „links“ und „rechts“ sind von innen gesehen!

GGU, GGL, VU, VL



GPU, GPL, VKU



Produktionscodes

Beispiel	AN	10
	Fertigungsjahr	Fertigungsmonat
AK =	2001	01 = Januar
AM =	2002	02 = Februar
AN =	2003	03 = März
AP =	2004	04 = April
AR =	2005	05 = Mai
AS =	2006	06 = Juni
AT =	2007	07 = Juli
AV =	2008	08 = August
AX =	2009	09 = September
AZ =	2010	10 = Oktober
BA =	2011	11 = November
BB =	2012	12 = Dezember
BC =	2013	
BD =	2014	
BE =	2015	
BF =	2016	
BG =	2017	
BH =	2018	
BI =	2019	
BK =	2020	
BM =	2021	
BN =	2022	
BP =	2023	
BR =	2024	
BS =	2025	

Tipp

- Mehr Zeit für das Wesentliche durch den Ersatzteil-Shop für Endkunden
- Für kleine Schäden an VELUX Fenstern, die Ihr Kunde leicht selbst beheben kann, bieten wir die gängigsten Ersatzteile in unserem Ersatzteil-Shop an. Das spart Ihnen Zeit und Arbeit.
- Besuchen Sie unseren Ersatzteil-Shop unter ersatzteile.veluxshop.de

Weitere Informationen unter velux.de/info/...

8000 Übersichtsseite
VELUX Ersatzteile

Die wichtigsten Fenstermaße

Für aktuelle VELUX Fenstertypen:

GGU, GGL, GPU, GPL, GTU, GTL, GXU, GXL/GXLA/GXLB, GIU, GIL, VIU, VFE, VU, VL, VKU

Querschnitt

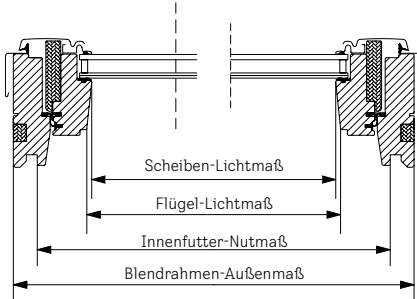

Längsschnitt

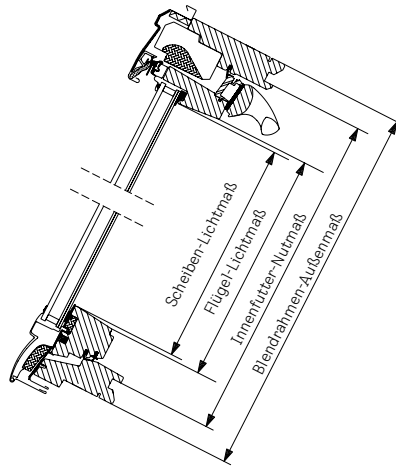

Standard-Einbau

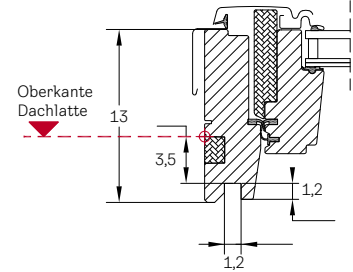

Vertiefter Einbau

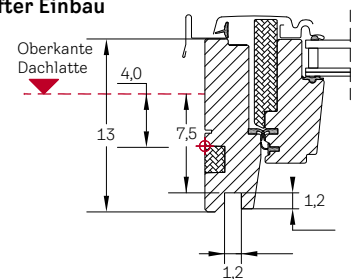

Fenstertypen

GGU, GGL, GPU, GPL, GTU, GTL, GXU, GXL/GXLA/GXLB

Fenstergrößen		CK02	CK04	CK06	FK04	FK06	FK08	MK04	MK06	MK08	MK10	MK12	PK06	PK08	PK10	SK06	SK08	SK10	UK04	UK08	UK10
Blendrahmen-Außenmaß	B	55,0	55,0	55,0	66,0	66,0	66,0	78,0	78,0	78,0	78,0	78,0	94,0	94,0	94,0	114,0	114,0	114,0	134,0	134,0	134,0
	H	78,0	98,0	118,0	98,0	118,0	140,0	98,0	118,0	140,0	160,0	180,0	118,0	140,0	160,0	118,0	140,0	160,0	98,0	140,0	160,0
Innenfutter-Nutmaß	B	49,5	49,5	49,5	60,5	60,5	60,5	72,5	72,5	72,5	72,5	72,5	88,7	88,7	88,7	108,5	108,5	108,5	128,5	128,5	128,5
	H	71,9	91,9	111,9	91,9	111,9	133,9	91,9	111,9	133,9	154,1	174,1	111,9	133,9	154,1	111,9	133,9	154,1	91,9	133,9	154,1
Flügel-Lichtmaß	B	38,3	38,3	38,3	49,3	49,3	49,3	61,3	61,3	61,3	61,3	61,3	77,5	77,5	77,5	97,3	97,3	97,3	117,3	117,3	117,3
	H	59,5	79,5	99,5	79,5	99,5	121,5	79,5	99,5	121,5	141,7	161,7	99,5	121,5	141,7	99,5	121,5	141,7	79,5	121,5	141,7
Scheiben-Lichtmaß	B	37,1	37,1	37,1	48,1	48,1	48,1	60,1	60,1	60,1	60,1	60,1	76,3	76,3	76,3	96,1	96,1	96,1	116,1	116,1	116,1
	H	58,3	78,3	98,3	78,3	98,3	120,3	78,3	98,3	120,3	140,5	160,5	98,3	120,3	140,5	98,3	120,3	140,5	78,3	120,3	140,5

Fenstertypen

GIU, GIL

VIU, VFE

Fenstergrößen		FK34	MK34	PK34	SK34	UK34	MK31	MK35	MK36	MK38	PK31	PK35	PK36	PK38	SK31	SK35	SK36	SK38	UK31	UK35	UK36	UK38
Blendrahmen-Außenmaß	B	66,0	78,0	94,0	114,0	134,0	78,0	78,0	78,0	78,0	94,0	94,0	94,0	94,0	114,0	114,0	114,0	114,0	134,0	134,0	134,0	134,0
	H	92,0	92,0	92,0	92,0	92,0	60,0	95,0	115,0	137,0	60,0	95,0	115,0	137,0	60,0	95,0	115,0	137,0	60,0	95,0	115,0	137,0
Innenfutter-Nutmaß	B	60,5	72,5	88,7	108,5	128,5	72,6	72,6	72,6	72,6	88,8	88,8	88,8	88,8	108,6	108,6	108,6	108,6	128,6	128,6	128,6	128,6
	H	87,9	87,9	87,9	87,9	87,9	56,4	91,8	111,8	133,8	56,4	91,8	111,8	133,8	56,4	91,8	111,8	133,8	56,4	91,8	111,8	133,8
Flügel-Lichtmaß	B	49,2	61,2	77,4	97,2	117,2	61,2	61,2	61,2	61,2	77,4	77,4	77,4	77,4	97,2	97,2	97,2	97,2	117,2	117,2	117,2	117,2
	H	74,0	74,0	74,0	74,0	74,0	38,7	74,1	94,1	116,1	38,7	74,1	94,1	116,1	38,7	74,1	94,1	116,1	38,7	74,1	94,1	116,1
Scheiben-Lichtmaß	B	48,1	60,1	76,3	96,1	116,1	60,3	60,3	60,3	60,3	76,5	76,5	76,5	76,5	96,3	96,3	96,3	96,3	116,3	116,3	116,3	116,3
	H	72,9	72,9	72,9	72,9	72,9	37,7	73,1	93,1	115,1	37,7	73,1	93,1	115,1	37,7	73,1	93,1	115,1	37,7	73,1	93,1	115,1

Fenstertypen

VU, VL, VKU (ab Mitte 2001)

Fenstergrößen		Y21	Y23	Y33	Y35	Y43	Y45	Y47	Y65	Y67	Y85	Y87	Y89	Y97	Y99
Blendrahmen-Außenmaß	B	55,0	55,0	65,0	65,0	75,0	75,0	75,0	93,0	93,0	113,0	113,0	113,0	133,0	133,0
	H	84,0	104,0	104,0	124,0	104,0	124,0	144,0	124,0	144,0	124,0	144,0	164,0	144,0	164,0
Innenfutter-Nutmaß	B	49,5	49,5	59,4	59,4	69,4	69,4	69,4	87,4	87,4	107,4	107,4	107,4	127,4	127,4
	H	77,9	97,9	97,9	117,9	97,9	117,9	137,9	117,9	137,9	117,9	137,9	157,9	137,9	157,9
Flügel-Lichtmaß	B	38,3	38,3	48,1	48,1	58,1	58,1	58,1	76,1	76,1	96,1	96,1	96,1	116,1	116,1
	H	60,0	80,0	80,0	100,0	80,0	100,0	120,0	100,0	120,0	100,0	120,0	140,0	120,0	140,0
Scheiben-Lichtmaß	B	37,2	37,2	47,1	47,1	57,1	57,1	57,1	75,1	75,1	95,1	95,1	95,1	115,1	115,1
	H	59,0	79,0	79,0	99,0	79,0	99,0	119,0	99,0	119,0	99,0	119,0	139,0	119,0	139,0

Weitere Maße unter velux.de/info/...

7061 Übersichtsseite VELUX Fensterabmessungen

- 1 Automatische Produkte
- 2 Lichtlösungen
- 3 Dachfenster, Zubehör
- 4 Modernisierung, Austausch
- 5 Einbauprodukte
- 6 Innenfutter
- 7 Rollläden, Hitzeschutz-Markisen
- 8 Sonnen- und Insekten-schutz
- 9 Flachdach-Lösungen
- 10 Tageslicht-Spot
- 11 RWA
- 12 Services
- 13 Weitere Infos, Sonderanfertigungen

Bei Qualität setzen wir Zeichen

Strenge werkseitige Qualitätskontrollen sowie Zertifizierungen durch verschiedene unabhängige Institute garantieren unser gleichbleibend hohes Qualitätsniveau

Das CE-Zeichen

Seit 1. Februar 2010 müssen Hersteller ihre Fenster und Lichtkuppeln mit einem CE-Zeichen versehen. Die im CE-Zeichen angegebenen technischen Werte entsprechen den Vorgaben der Produktnorm DIN EN 14351-1 bzw. EN 1873.

Die CE-Kennzeichnung besagt, dass das Fenster mit den entsprechenden europäischen Normen übereinstimmt.

Die zum 1. Juli 2013 gültig gewordene Bauproduktenverordnung (Verordnung EU Nr. 305/2011) löst die bisher geltende Bauproduktenrichtlinie ab.

Die CE-Dokumentation gemäß Bauproduktenverordnung erfolgt als Leistungserklärung (Declaration of Performance/DoP). Diese CE-Dokumentation finden Sie unter velux.de/rechtliche-informationen/ce-kennzeichen

CE-Dokumentation und Leistungserklärung abrufen



QR-Code scannen oder online gehen auf velux.de/rechtliche-informationen/ce-kennzeichen



GGU MK08 0070 48BF10 Sorgt für Tageslicht und/ oder Frischluft in Gebäuden		Harmonisierte technische Norm Dachfenster EN 14351:2006+A2:2016	
Wesentliche Eigenschaften	Leistung	§	NB #
Widerstand gegen Windlast	Klasse C3 ¹	4.2	0757
Widerstand gegen Schneelast	6,8 mm (33,2) laminated float - 15 mm - 4 mm toughened	4.3	-
Brandverhalten	Klasse E	4.4.1	0845
Verhalten bei Beanspruchung durch Feuer von außen	NPD	4.4.2	-
Wasserdichtheit	Klasse 9A	4.5	0757
Schlagfestigkeit	Klasse 3	4.7	1235
Tragfähigkeit von Sicherheitsvorrichtungen	Passed	4.8	1235
Schallschutz	35(-1;-3) dB	4.11	0199
Wärmedurchgangskoeffizient	1,3 W/m ² K	4.12	0757
Gesamtenergiedurchlassgrad	0,46	4.13	0757
Lichttransmissionsgrad	0,68	4.13	0757
Luftdurchlässigkeit	Klasse 4	4.14	0757

¹ Für Fensterbreiten > 1140 mm oder Fensterhöhen > 1398 mm: NPD

DIN 18008-6



Das Flachdach-Fenster wurde auf Grundlage der DIN 18008-6 als durchsturz sicher zertifiziert.

DIN EN ISO 9001

VELUX Produkte sind gekennzeichnet durch ein hohes Qualitätsniveau. Die werkseitigen Qualitätskontrollen unterliegen strengen Richtlinien und werden ständig überprüft, ob sie unseren Ansprüchen gerecht werden. Zusätzlich haben wir das Qualitätsmanagementsystem unserer Fensterwerke in Deutschland beurteilen lassen nach der Norm DIN EN ISO 9001. Das Qualitätszertifikat dokumentiert die umfangreiche Qualitätsprüfung.

1

Automatische
Produkte

2

Lichtlösungen

3

Dachfenster,
Zubehör

4

Modernisierung,
Austausch

5

Einbauprodukte

6

Innenfutter

7

Rollläden,
Hitzeschutz-
Markisen

8

Sonnen- und
Insekten-
schutz

9

Flachdach-
Lösungen

10

Tageslicht-
Spot

11

RWA

12

Services

13

Weitere
Infos,
Sonderan-
fertigungen

VELUX Garantie – wir legen Wert auf Qualität

Bieten Sie Ihren Kunden Sicherheit: Mit dem Kauf von VELUX Produkten erhalten Sie auch hervorragende Garantieleistungen. Wir gewähren für VELUX Produkte ab 1. März 2025:



VELUX übernimmt 15 Jahre Garantie bei Bruch von

- Kunststoffrahmen und
- Metallbeschlägen



VELUX übernimmt 10 Jahre Garantie auf

- Dachfenster¹
- Flachdach-Fenster¹
- Lichtkuppeln¹
- Eindeckrahmen
- Dämm- und Anschlussprodukte
- Innenfutter
- Tageslicht-Spots
- Dichtigkeit der Anschlüsse bei Einbau gemäß Einbauanleitung



VELUX übernimmt 5 Jahre Garantie auf

- Rollläden, elektrisch- und solarbetriebene Hitzeschutz-Markisen
- Elektrisch und solarbetriebene Sonnenschutzprodukte²
- Integrierte Elektrokomponenten von Dachfenstern³, Rollläden und Hitzeschutz-Markisen
- Ersatzscheiben



VELUX übernimmt 3 Jahre Garantie auf

- Manuelle Hitzeschutz-Markisen
- Manuelle Sonnenschutzprodukte⁴ inkl. manuellem Bedienungszubehör
- Elektrozubehör
- Rauch- und Wärmeabzugsanlagen



VELUX übernimmt 2 Jahre Garantie auf

- Ersatzteile
- VELUX Verdunkelungs-Rollo Classic

Die ausführlichen VELUX Garantiebedingungen finden Sie im Internet unter [velux.de/garantie](https://www.velux.de/garantie)

¹ Ausgenommen Elektrokomponenten

² Garantie vor 1.3.2025 = 3 Jahre

³ Garantie vor 1.4.2024 = 3 Jahre

⁴ Ausgenommen VELUX Verdunkelungs-Rollo Classic



1
Automatische
Produkte

2
Lichtlösungen

3
Dachfenster,
Zubehör

4
Modernisierung,
Austausch

5
Einbauprodukte

6
Innenfutter

7
Rollläden,
Hitzeschutz-
Markisen



Allgemeine Geschäftsbedingungen

Für sämtliche Bestellungen, Lieferungen und Leistungen gelten unsere Allgemeinen Geschäftsbedingungen in der jeweils zum Vertragsschluss aktuellen Fassung. Diese finden Sie unter dem nachfolgenden Link auf unserer Webseite. Die jeweils gültigen Bedingungen stellen wir Ihnen auf Anfrage gerne auch als PDF-Dokument oder ausgedruckt zur Verfügung.

velux.de/agb

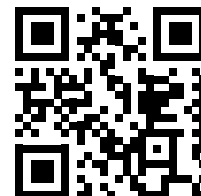

8
Sonnen- und
Insekten-
schutz



Lieferungen, Rücknahmen, Umtausch und Stornierungen

Für Lieferungen, Rücknahmen, Umtausch und Stornierungen gelten unsere Lieferbedingungen bzw. die Bedingungen für Rücknahmen, Umtausch und Stornierungen in der jeweils zum Vertragsschluss aktuellen Fassung. Diese finden Sie unter dem nachfolgenden Link auf unserer Webseite. Die jeweils gültigen Bedingungen stellen wir Ihnen auf Anfrage gerne auch als PDF-Dokument oder ausgedruckt zur Verfügung.

velux.de/fachkunden/haendler

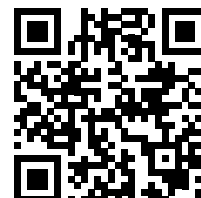

9
Flachdach-
Lösungen

10
Tageslicht-
Spot



Kundendienstbedingungen

Es gelten unsere Kundendienstbedingungen in der jeweils zum Vertragsschluss aktuellen Fassung. Diese finden Sie unter dem nachfolgenden Link auf unserer Webseite. Die jeweils gültigen Bedingungen stellen wir Ihnen auf Anfrage gerne auch als PDF-Dokument oder ausgedruckt zur Verfügung.

velux.de/rechtliche-informationen/kundendienstbedingungen

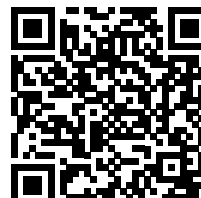

11
RWA

12
Services

13
Weitere
Infos,
Sonderan-
fertigungen



Farboptionen Rollläden, Hitze- und Insektenschutz

Rollläden



Hitzeschutz-Markisen

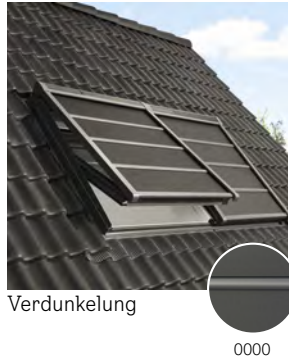

Insektenschutz-Rollo



Vorteilspakete

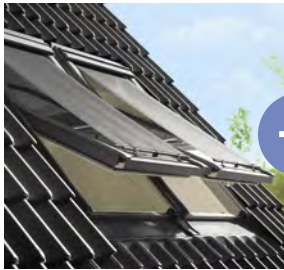

Hitzeschutz-Markise + Verdunkelungs-Rollo (DOP)

- Effektiver Hitzeschutz und optimale Verdunkelung

10%
Preisvorteil

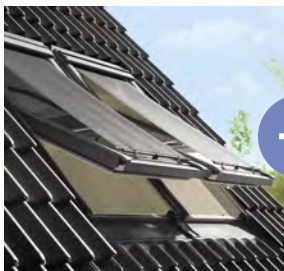

Hitzeschutz-Markise + Wabenplissee (FOP)

- Effektiver Hitzeschutz und frei positionierbare Verdunkelung
- Zusätzliche Wärmedämmung dank Wabenstruktur

10%
Preisvorteil

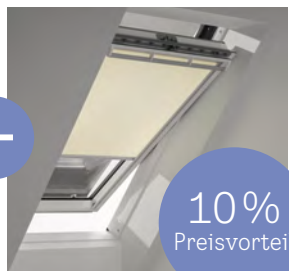
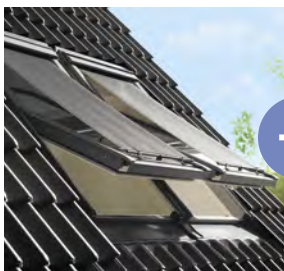
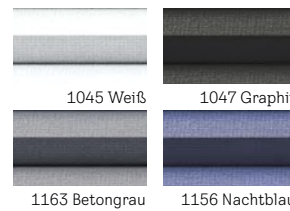

Hitzeschutz-Markise + Sichtschutz-Rollo (ROF)

- Effektiver Schutz vor Hitze und blendendem Licht
- Mildert Lichteinfall ab ohne den Raum komplett zu verdunkeln

10%
Preisvorteil

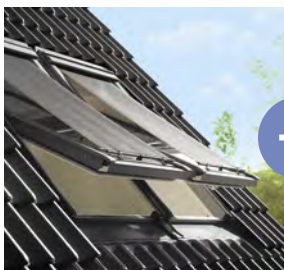
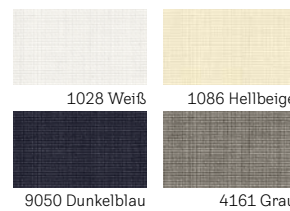

Hitzeschutz-Markise + Plissee (FOL)

- Effektiver Hitzeschutz und frei positionierbarer Sicht- und Blendschutz
- Stimmungsvolle Lichtregulierung

10%
Preisvorteil

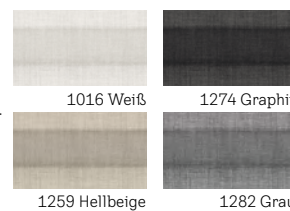

Farbübersicht Sonnenschutz



Verdunkelnd

Alubeschichtung des Gewebes lässt keine Lichtstrahlen durch den Stoff hindurch

Verdunkelungs-Rollos und Verdunkelung Plus (Kombiniertes Produkt aus manuellem Verdunkelungs-Rollo mit weißem, transparentem Plissee (1016))

Standard



Premium

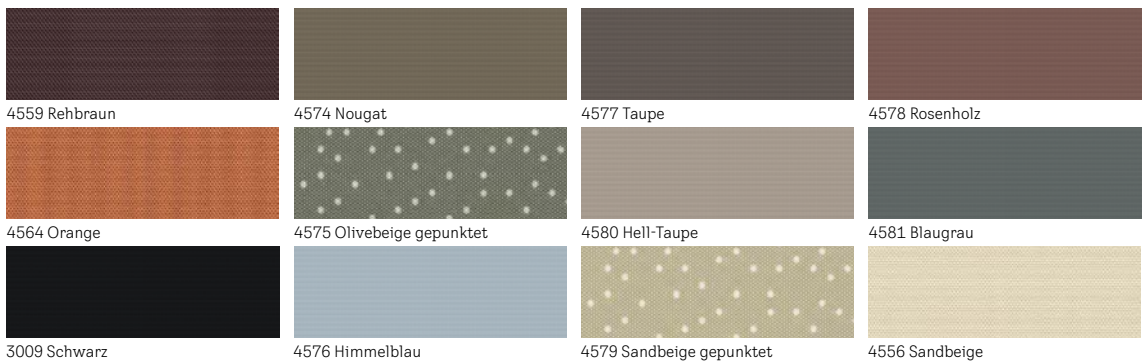

Persönliche Lieblingsfarbe aus über 1.800 Farbtönen konfigurieren.
Mehr unter velux.de/cby

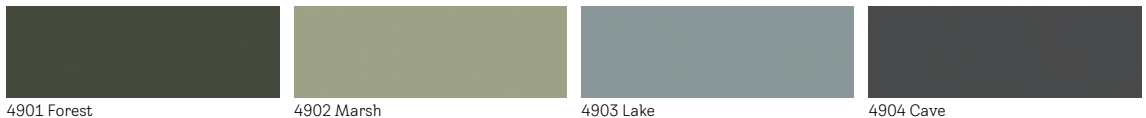

Hinweis: Verfügbar als manuelles Verdunkelungs-Rollo DKY

Kids Collection

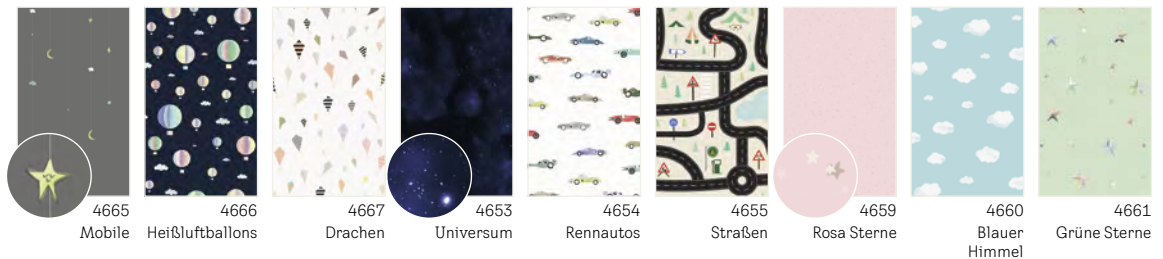

Wabenplissees

Standard

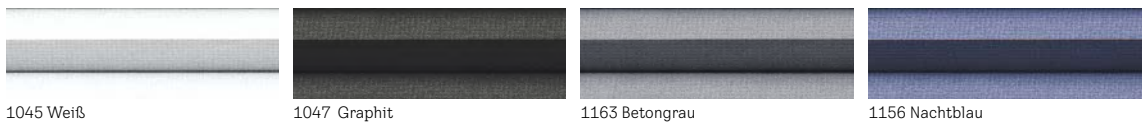

Premium



Abbildungen der Farben, Dekore oder Gewebestrukturen können zum Original leicht variieren



Transparent

Lichtdurchlässige Webart lässt Lichtstrahlen hindurch
Mehr Details zu den jeweiligen Transparenzabstufungen unter velux.de/transparenzstufen



Sichtschutz-Rollos

Standard



Premium

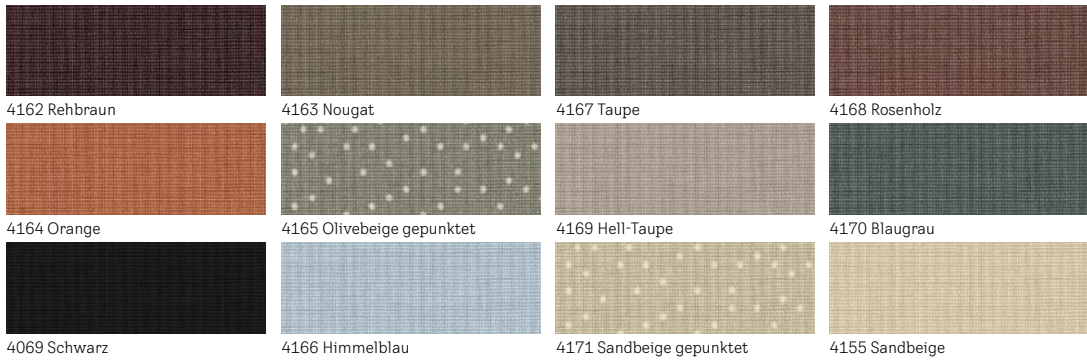

Persönliche Lieblingsfarbe aus über 1.800 Farbtönen konfigurieren.
Mehr unter velux.de/cby

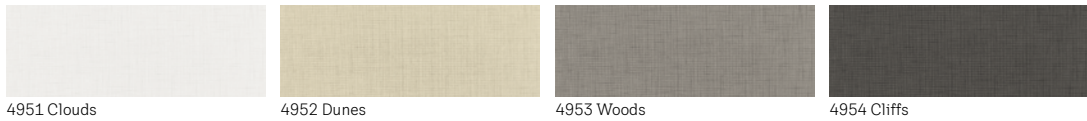

Hinweis: Verfügbar als manuelles Sichtschutz-Rollo RFY

Jalousien

Standard

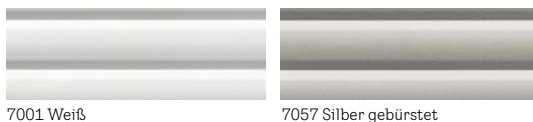

Plissees

Standard

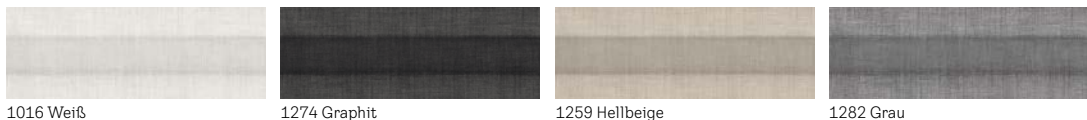

Premium

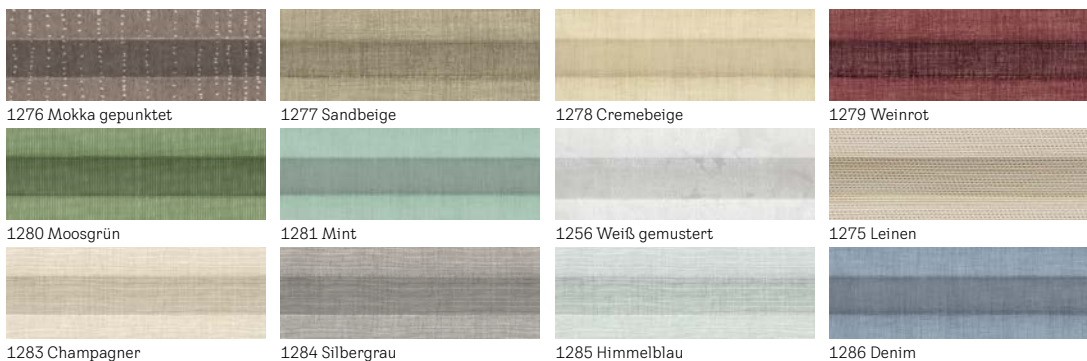

Größenraster

Dachfenster

GGU GGL GPU GPL GTU GTL GXU GXL GXLA GXLB	cm	55	66	78	94	114	134	Einbauempfehlungen ¹ für Dachneigungen GGU/GGL	Einbauempfehlungen ¹ für Dachneigungen GPU/GPL
	78	CK02 GGU GGL 0,22						nur für Nebenräume	
	98	CK04 GGU GGL GPU GPL GXU 0,29	FK04 GGU GGL 0,38	MK04 GGU GGL GPU GPL 0,47			UK04 GGU GGL GPL 0,91	nur für Nebenräume	38°-55°
	118	CK06 GGU GGL GPU GPL GXU 0,37	FK06 GGU GGL GPU GPL GXU GXL GXLA GXLB 0,47	MK06 GGU GGL GPU GPL 0,59	PK06 GGU GGL GPU GPL 0,75	SK06 GGU GGL GPU GPL 0,95		52°-90°	30°-43°
	140		FK08 GGU GGL GPU GPL 0,58	MK08 GGU GGL GPU GPL GTU GTL 0,72	PK08 GGU GGL GPU GPL 0,92	SK08 GGU GGL GPU GPL GTU GTL 1,16	UK08 GGU GGL GPU GPL 1,40	41°-54°	25°-35°
	160			MK10 GGU GGL GPU GPL 0,85	PK10 GGU GGL GPU GPL 1,07	SK10 GGU GGL GPU GPL GTU 1,35	UK10 GGU GGL 1,63	35°-44°	22°-29°
	180			MK12 GGL 0,96				30°-37°	

¹ Wenn Sie die Fensterlänge entsprechend den angegebenen Dachneigungen wählen und die Fenster mit einer Oberkante von 200 cm einbauen, ergibt sich die von VELUX empfohlene Fensterunterkante von ca. 90 cm (GGU/GGL) bzw. 120 cm (GPU/GPL) mit einer Abweichung von ± 10 cm

Zusatzelemente zur Verlängerung nach unten in der Dachschräge

GIU DACHSCHRÄGE GIL DACHSCHRÄGE	92	FK34 GIU 0,35	MK34 GIU GIL 0,44	PK34 GIU GIL 0,56	SK34 GIU GIL 0,70	UK34 GIU GIL 0,84
------------------------------------	----	----------------------------	--------------------------------	--------------------------------	--------------------------------	--------------------------------

Zusatzelemente zur Verlängerung nach unten in einer ins Dachgeschoss reichenden Außenwand (Drempel/Kniestock)

VIU WAND VFE WAND	60	MK31 VIU VFE 0,22	PK31 VIU VFE 0,28	SK31 VIU VFE 0,36	UK31 VIU VFE 0,43
	95	MK35 VIU VFE 0,44	PK35 VIU VFE 0,55	SK35 VIU VFE 0,70	UK35 VIU VFE 0,85
	115	MK36 VIU VFE 0,56	PK36 VIU VFE 0,71	SK36 VIU VFE 0,89	UK36 VIU VFE 1,08
	137	MK38 VIU VFE 0,69	PK38 VIU VFE 0,87	SK38 VIU VFE 1,10	UK38 VIU VFE 1,33

Blendrahmen-Außenmaße (BxH) in cm

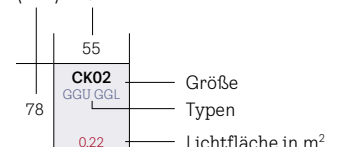

Lichtlösung 3-IN-1

cm	188	
118	FFKF06 GGLS GPLS 1,41	
140	FFKF08 GGLS GPLS 1,74	

Lichtlösung DACHBALKON GDL

cm	78	94	114
	MK19 GDL	PK19 GDL	SK19 GDL
252	0,85	1,07	1,35
	0,44	0,56	0,70

Lichtlösung DACHTERRASSE GEL + VEA/B/C

cm	78
136	M08 GEL
	0,69
109	M35 VEA VEC VEB
	0,56

Dachfenster (Austausch alter VELUX Fenster bis 1991)

VU	cm	55	65	75	93	113	133
VKU	84	021 VL VX VG			Erläuterungen: VL, VG, VX = alte Schwingfenster Holz VL-PU = alte Schwingfenster Kunststoff → ab Typenschild Z 073726 K09 (1988) VK = alte Klapp-Schwingfenster Holz → nicht für reine VK Klappfenster		
		Y21 VU 0,22					
	104	023 VL VX VG VL-PU	033 VL	043 VL VX VG	VU = Austauschfenster Schwingfunktion Kunststoff VKU = Austauschfenster Klapp-Schwingfunktion Kunststoff		
		Y23¹ VU GPU X99 ¹ 0,29	Y33 VU VKU	Y43 VU VKU			
	124		035 VL VK	045 VL VX VG VL-PU VK	065 VL VK	085 VL VX VG VL-PU VK	
			Y35 VU VKU	Y45 VU VKU	Y65 VU VKU	Y85 VU VKU	
			0,47	0,57	0,74	0,94	
	144			047 VL VX VG VL-PU	067 VL VK	087 VL VX VG VL-PU VK	107 VL VX VG VK
				Y47 VU VKU	Y67 VU VKU	Y87 VU VKU	Y97 VU VKU
				0,68	0,89	1,13	1,37
	164					089 VL	109 VL
						Y89 VU	Y99 VU
						1,32	1,59

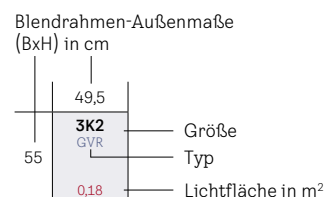

Dieses Raster gibt Ihnen eine Übersicht zu den Austauschfenstern mit alten Fenstergrößen. Detaillierte Informationen zu VELUX Austauschfenstern inkl. passender Eindeckrahmen ab Seite 128

¹ Wird für die alte Fenstergröße 023 ein Klapp-Schwingfenster benötigt, bieten wir das Klapp-Schwingfenster GPU X99 an. Lieferzeit 10 Arbeitstage. Detailinformationen ab Seite 138

Größenraster

Fenster für historische Gebäude

Für unbeheizte Räume

cm	49,5
55	3K2 GVR 0,18
80	3K3 GVR 0,28

Dachausstiege für Kalträume

cm	46	cm	54
61	GVK 0,22	83	103 GVT 0,37

Flachdach-Fenster³ und Lichtkuppeln

cm	60	80	90	100	120	150	200
60	060060 CFU CVU CFP CVP CFJ CVJ		090060 CFU CVU CFJ CVJ				200060 CFU CVU
80		080080 CFU CVU CFP CVP CFJ CVJ				150080 CFU CVU	
90	060090 CFP CVP		090090 CFU CVU CFP CVP CFJ CVJ		120090 CFU CVU CFJ CVJ		
100				100100 CFU CVU CXU CFP CVP CXP CSP CFJ CVJ		150100 CFU CVU CXU CFJ CVJ CSJ	200100 CFU CVU CFJ CVJ
120			090120 CFP CVP CXP		120120 CFU CVU CXU CFP CVP CXP CSP CFJ CVJ CSJ	150120 CFU CVU	
150				100150 CFP CVP		150150 CFP CVP CFJ CVJ CFU CVU	

³ Maße des Dachausschnittes. Breite und Länge für CFU/ CVU = angegebenes Maß + 1 cm

Tageslicht-Spot

für geneigte Dächer ²	cm	25	cm	35
	36	OK10 TWR TLR	47	OK14 TWR TLR
für flache Dächer ²	cm	35	60	OK14 TCR

² Erforderliche Durchmesser des Deckenausschnittes innen für Größe OK10 = 30,5 cm; OK14 = 41,0 cm



Automatische Produkte	1
Lichtlösungen	2
Dachfenster; Zubehör	3
Modernisierung, Austausch	4
Einbauprodukte	5
Innenfutter	6
Rollläden, Hitzeschutz, Markisen	7
Sonnen- und Insekten-schutz	8
Flachdach-Lösungen	9
Tageslicht-Spot	10
RWA	11
Services	12
Weitere Infos, Sonderanfertigungen	13

VELUX Deutschland GmbH
Gazellenkamp 168
22527 Hamburg

velux.de

Mo – Do: 7:00 – 17:30 Uhr
Freitag: 7:00 – 17:00 Uhr

Händler

Telefon: 0800 / 3 24 24 04*
E-Mail: handel@velux.de

Handwerker

Telefon: 0800 / 3 24 24 08*
E-Mail: handwerk@velux.de

Baumärkte

Telefon: 0800 / 3 24 24 09*
E-Mail: baumarkt@velux.de

Blitz- und Express-Service

Telefon: 0800 / 3 24 24 01*
E-Mail: blitzundexpress@velux.de

Mo – Do: 7:00 – 17:30 Uhr
Freitag: 7:00 – 17:00 Uhr

Architekten

Telefon: 0800 / 3 24 24 07*
E-Mail: architektur@velux.de

Service für Privatkunden

Mo – Fr: 8:00 – 16:30 Uhr
Telefon: 0800 / 3 24 25 04*

Technischer Kundendienst

velux.de/kundendienst

Ersatzteil-Service

velux.de/ersatzteile

Service und Kontakt

velux.de/kontakt

*Kostenlos aus deutschen Netzen